

EPSON®

Manual do usuário L5290

Conteúdo

Manual do usuário L5290	13
Informações básicas do produto	14
Localização das partes do produto.....	14
Partes do produto - frente	15
Partes do produto - parte interna.....	16
Partes do produto - parte traseira	18
Utilização do painel de controle.....	18
Botões e luzes do painel de controle	19
Informação do ícone de estado.....	20
Digitar caracteres no visor LCD.....	20
Como mudar o idioma do visor LCD	21
Seleção do seu país ou região	22
Seleção da data e hora.....	23
Ajuste dos sons do painel de controle	24
Prevenção de conexão com PC através de USB	25
Uso de configurações de economia de energia	26
Mudança da configuração do temporizador a partir do painel de controle.....	27
Mudança da configuração do temporizador a partir do painel de controle.....	28
Uso do aplicativo para dispositivo móvel Epson Smart Panel	30
Soluções Epson Connect para smartphones, tablets e mais	30
Configuração dos serviços Epson Connect.....	31
Uso do Epson Email Print	32
Uso do Epson Remote Print	32
Uso do AirPrint	33
Uso do serviço de impressão Mopria Print Service	34
Uso do Mopria Scan.....	35
Configuração de impressão em um Chromebook	35
Impressão a partir de um Android usando o Epson Print Enabler	35
Uso da impressão com Fire OS	36
Uso do aplicativo Epson Print and Scan com tablets Windows	37

Rede Wi-Fi ou com fio	38
Recomendação de segurança de rede	38
Configuração do modo de infraestrutura Wi-Fi.....	39
Seleção das configurações da rede sem fio no painel de controle	40
Configuração do modo Wi-Fi Direct	42
Ativar o modo Wi-Fi Direct (Simple AP).....	42
Wi-Fi Protected Setup (WPS).....	44
Uso do WPS para conectar a uma rede	44
Impressão de uma folha de estado da rede	46
Impressão de um relatório de conexão de rede	47
Códigos e mensagens do relatório de conexão de rede.....	48
Modificação ou atualização das conexões de rede	55
Acesso ao utilitário Web Config.....	55
Mudança de uma conexão USB para uma conexão Wi-Fi	56
Mudança de uma conexão Wi-Fi para uma conexão com fio	56
Conexão a um novo roteador Wi-Fi	57
Desativar funções de Wi-Fi.....	57
Como colocar papel	59
Carregamento de papel no alimentador de folhas.....	59
Capacidade de carregamento do papel	63
Papéis Epson compatíveis	64
Compatibilidade de papel para impressão sem margens.....	66
Seleção das configurações de papel - Painel de controle	66
Configurações de tipo de papel ou mídia - Painel de controle	67
Configurações de tipo de papel ou mídia - Software de impressão.....	68
Seleção das configurações padrão de origem do papel.....	69
Opções de configurações de origem do papel.....	69
Como colocar originais no produto	71
Como colocar originais no vidro do scanner.....	71
Colocação de originais no alimentador automático de documentos.....	74
Especificações de documento original para o AAD	76
Como fazer cópias.....	78
Como copiar documentos ou fotos.....	78

Opções de cópia	80
Impressão a partir de um computador	82
Impressão com Windows	82
Como selecionar configurações básicas de impressão - Windows	83
Opções de qualidade de impressão - Windows	86
Opções de impressão de múltiplas páginas - Windows	86
Como selecionar as configurações de impressão frente e verso - Windows	87
Opções de impressão em frente e verso - Windows	89
Seleção das opções de leiaute e impressão - Windows	90
Opções de correção da cor personalizadas - Windows	92
Opções de imagem e configurações adicionais - Windows	93
Configurações de cabeçalho/rodapé - Windows.....	94
Seleção de uma predefinição de impressão - Windows	95
Seleção das configurações avançadas - Windows.....	97
Definições expandidas - Windows	98
Impressão do seu documento ou foto - Windows	99
Verificação do estado da impressão - Windows	101
Bloqueio de configurações da impressora - Windows	101
Opções de configuração de bloqueio.....	103
Seleção das configurações padrão de impressão - Windows	105
Mudança do idioma das telas do software da impressora.....	106
Alteração das opções de atualização automática.....	107
Impressão com o driver Epson integrado - Windows 10 S	108
Seleção das configurações de impressão - Windows 10 S	109
Impressão em um Mac	112
Como selecionar as configurações básicas de impressão - Mac	112
Opções de qualidade de impressão - Mac	115
Opções de impressão - Mac	116
Como selecionar as configurações de página - Mac	116
Seleção das opções de layout de impressão - Mac.....	117
Gerenciamento de Cor - Mac	118
Compatibilidade de Cor e Opções de cor - Mac	119
Seleção das preferências de impressão - Mac.....	120

Preferências de impressão - Mac	121
Impressão do seu documento ou foto - Mac.....	122
Verificação do estado da impressão - Mac	123
Impressão de um Smartphone ou Tablet	123
Impressão com Epson Photo+	124
Como cancelar a impressão usando um botão do produto	124
Digitalização	125
Como iniciar uma digitalização.....	125
Como iniciar uma digitalização usando o painel de controle do produto	125
Configuração de uma porta WSD (Windows 7/Windows Vista).....	126
Alteração das configurações padrão do trabalho de digitalização	127
Inicialização de digitalização usando o Epson ScanSmart	128
Como iniciar uma digitalização usando o ícone do Epson Scan 2.....	129
Como iniciar uma digitalização a partir de um programa de digitalização	131
Inicialização de uma digitalização a partir de um Smartphone ou Tablet	133
Digitalização de um documento ou foto no Epson ScanSmart	133
Como salvar uma digitalização	136
Como anexar uma digitalização a um e-mail	137
Envio de digitalização para um serviço de nuvem	139
Impressão de uma digitalização	140
Seleção das configurações Epson ScanSmart	141
Troca de produto da Epson.....	141
Mudança das configurações de digitalização	142
Mudança das configurações de nome de arquivo.....	144
Mudança das configurações de salvar.....	146
Configurações para salvar	148
Personalização de ícones de ação	150
Digitalização no Epson Scan 2	151
Configurações adicionais de digitalização - guia Definições principais	154
Configurações adicionais de digitalização - Configurações Avançadas	155
Como salvar documentos digitalizados como PDF pesquisável usando o Epson Scan 2.....	156
Opções de formato de imagem	158
Diretrizes para a resolução de digitalização	158

Envio de fax	160
Conexão de um telefone ou secretária eletrônica	160
Configuração das funções de fax	163
Configuração das funções básicas de fax	164
Uso do assistente de configuração de fax	164
Seleção do tipo de linha	167
Configuração do número de toques para atender	168
Seleção das configurações avançadas de fax	169
Definições de recepção - Fax	170
Definições básicas - Fax	172
Configurações de relatório - Fax	174
Definições de segurança - Fax	175
Configuração do utilitário de fax - Windows	176
Configuração das funções de fax usando o utilitário de fax - Mac	179
Configuração de contatos e grupos de contato	180
Configuração de contatos usando o painel de controle do produto	180
Criação de contatos	180
Edição ou exclusão de um contato ou grupo	181
Envio de faxes	182
Envio de faxes a partir do painel de controle do produto	182
Envio de fax usando o teclado, lista de contatos ou histórico	182
Opções de envio de fax	184
Envio de um fax em um horário específico	185
Discagem de números de fax a partir de um telefone conectado	187
Envio de fax usando o utilitário de fax - Windows	188
Envio de fax usando o utilitário de fax - Mac	192
Recepção de faxes	194
Recepção de fax	194
Recepção automática de fax	195
Recepção manual de faxes	195
Recepção seletiva de fax (polling)	196
Verificação do estado do fax	197
Impressão de relatórios de fax	198

Opções de relatório de fax.....	199
Recarregamento da tinta	200
Precauções de segurança da tinta.....	200
Verificação do nível das tintas.....	202
Verificação dos níveis de tinta no seu produto	203
Verificação do nível da tinta - Windows	203
Verificação do nível da tinta - Mac.....	205
Desativação das ofertas especiais com Windows	206
Compre tintas Epson.....	208
Número de referência das garrafas de tinta.....	208
Recarregamento dos tanques de tinta	209
Ajuste da qualidade de impressão.....	215
Manutenção do cabeçote de impressão.....	215
Verificação dos jatos do cabeçote de impressão.....	215
Verificação dos jatos usando o painel de controle do produto	216
Verificação dos jatos usando um utilitário do computador	219
Limpeza do cabeçote de impressão	222
Como limpar o cabeçote de impressão usando o painel de controle do produto	222
Como limpar o cabeçote de impressão usando um utilitário do computador	225
Limpeza intensa	228
Limpeza intensa usando o painel de controle do produto	229
Execução de uma Limpeza intensa usando um utilitário do computador.....	230
Alinhamento do cabeçote de impressão	232
Como alinhar o cabeçote de impressão utilizando o painel de controle do produto	232
Como limpar a guia de papel.....	234
Verificação do número de folhas alimentadas.....	235
Verificação do número de folhas no visor LCD	235
Verificação do contador de folhas - Windows	235
Verificação do contador de folhas - Mac	237
Como limpar e transportar o produto	238
Limpeza do produto.....	238
Transporte do produto.....	242

Solução de problemas	248
Busca de atualizações para o software	248
Mensagens de estado do produto	249
Uma mensagem aparece pedindo que reponha o nível das tintas	251
Como executar uma verificação do produto	251
Como redefinir os padrões do painel de controle	253
Resolução de problemas de instalação	254
O produto não liga ou desliga	255
Ouve-se um ruído depois de carregar a tinta	255
Problemas de instalação do software	255
Problemas de configuração do painel de controle	256
Resolução de problemas de rede	256
O produto não consegue se conectar a um roteador ou ponto de acesso	257
O software de rede não consegue encontrar o produto na rede	259
O produto não aparece na janela de impressora do Mac	260
A conexão de rede sem fios está instável em um Mac	260
A conexão de rede com fios torna-se instável	260
Não é possível imprimir em rede	261
Não é possível digitalizar em rede	263
Resolução de problemas de cópia	264
O produto emite sons, mas nada é copiado	264
O produto emite ruídos quando fica sem ser usado por um certo tempo	265
As cópias têm cores incorretas ou fracas	265
A posição, tamanho ou margens das cópias estão incorretas	265
Resolução de problemas com o papel	266
Problemas de alimentação do papel	266
Originais não passam pelo alimentador automático	267
Problemas de papel preso no interior do produto	268
O papel fica preso no alimentador automático de documentos	273
Problemas de ejeção do papel	275
Solução de problemas de impressão a partir de um computador	276
Nada é impresso	276
O ícone do produto não aparece na barra de tarefas do Windows	277

A impressão está lenta	278
Resolução de problemas de leiaute e conteúdo de página	280
Imagem aparece invertida	280
Muitas cópias são impressas.....	281
Páginas em branco são impressas.....	281
As margens estão incorretas no impresso.....	282
Margens aparecem em impressos sem margens	283
Caracteres incorretos são impressos	283
Tamanho ou posição incorreta da imagem.....	284
O impresso está inclinado	285
Resolução de problemas de qualidade de impressão	285
Linhas brancas ou escuras no impresso	286
O impresso está borrado ou manchado.....	287
O impresso está fraco ou tem espaços em branco.....	289
O impresso está granulado.....	290
Cores Incorretas	291
Resolução de problemas de digitalização	293
O software de digitalização não funciona corretamente	293
Não é possível iniciar o Epson Scan 2.....	294
A digitalização é lenta.....	295
Não é possível enviar digitalizações a um serviço de nuvem	295
Resolução de problemas de qualidade da imagem digitalizada.....	295
A imagem consiste apenas de alguns pontos	296
Uma linha pontilhada aparece em todas as imagens digitalizadas.....	296
As linhas retas em uma imagem aparecem tortas	297
Problemas de qualidade da imagem digitalizada	297
Caracteres não são reconhecidos durante a conversão para texto editável (OCR)	299
As cores da imagem são desiguais nas bordas.....	299
Ondulações aparecem na imagem.....	299
As bordas da imagem digitalizada são cortadas.....	300
Reinicialização das configurações do Epson Scan 2	300
Solução de problemas de fax	301
Não é possível enviar ou receber faxes.....	301

Não é possível receber faxes com um telefone conectado ao seu produto	303
Erro de memória de fax cheia aparece	303
A qualidade do fax é ruim	304
O fax enviado é recebido em um tamanho incorreto	305
Fax recebido não é impresso	305
Desinstalação do software do seu produto.....	305
Como desinstalar o software do produto - Windows.....	306
Desinstalação do software do produto - Mac.....	307
Onde obter ajuda (América Latina)	308
Especificações técnicas	311
Requisitos de sistema para Windows.....	311
Requisitos de sistema para Mac	312
Especificações do papel.....	313
Especificações de área imprimível.....	314
Especificações do alimentador automático de documentos (AAD).....	316
Especificações de digitalização.....	316
Especificações de tinta.....	317
Especificações do fax.....	317
Especificações de dimensão.....	318
Especificações elétricas	319
Especificações ambientais	319
Especificações de interface.....	319
Especificações de Interface de rede	320
Especificações de aprovações e segurança (EUA ou Canadá)	321
Avisos.....	322
Instruções de descarte do produto	322
Reciclagem	322
Instruções importantes de segurança	323
Instruções de segurança geral do produto	323
Instruções importantes de segurança para o visor LCD	325
Instruções de segurança da conexão sem fio.....	326
Instruções de segurança do equipamento telefônico	326
FCC Compliance Statement.....	326

Arbitragem vinculativa e repúdio de ações coletivas	329
Marcas comerciais	332
Avisos sobre direitos autorais.....	333
libTIFF Software Acknowledgment.....	334
Uma nota sobre a utilização responsável de materiais protegidos por direitos autorais.....	334
Atraso padrão para gerenciamento de energia para produtos Epson	335
Atribuição de direitos autorais	335

Manual do usuário L5290

Seja bem-vindo ao *Manual do usuário* da impressora L5290.

Para uma cópia imprimível deste manual, clique aqui.

Informações básicas do produto

Veja estas seções para aprender sobre as características básicas de seu produto.

[Localização das partes do produto](#)

[Utilização do painel de controle](#)

[Uso de configurações de economia de energia](#)

[Uso do aplicativo para dispositivo móvel Epson Smart Panel](#)

[Soluções Epson Connect para smartphones, tablets e mais](#)

[Uso do AirPrint](#)

[Uso do serviço de impressão Mopria Print Service](#)

[Uso do Mopria Scan](#)

[Configuração de impressão em um Chromebook](#)

[Impressão a partir de um Android usando o Epson Print Enabler](#)

[Uso da impressão com Fire OS](#)

[Uso do aplicativo Epson Print and Scan com tablets Windows](#)

Localização das partes do produto

Veja estas seções para identificar as partes do seu produto.

[Partes do produto - frente](#)

[Partes do produto - parte interna](#)

[Partes do produto - parte traseira](#)

Tema principal: [Informações básicas do produto](#)

Partes do produto - frente

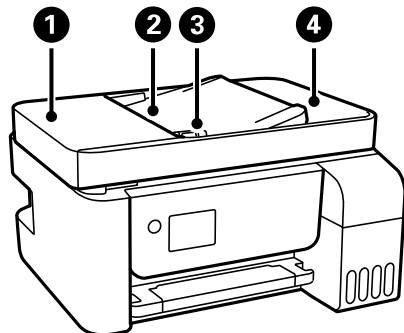

- 1 Alimentador automático de documentos (AAD)
- 2 Bandeja de entrada do AAD
- 3 Guia da borda do AAD
- 4 Bandeja de saída do AAD

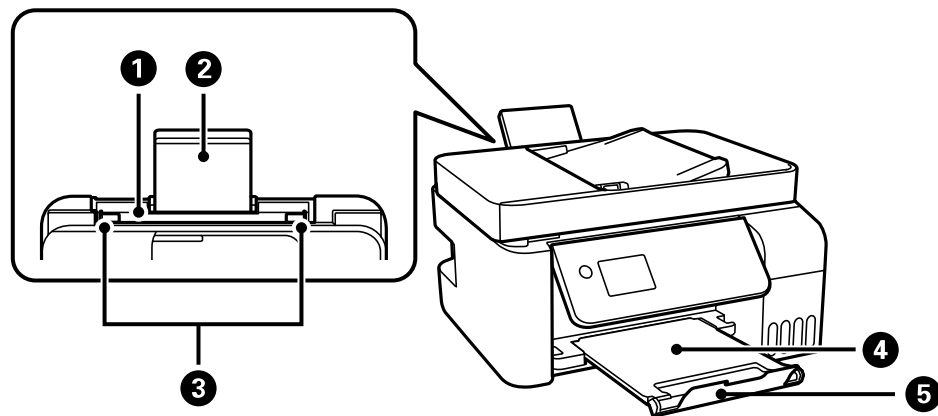

- 1 Alimentador traseiro
- 2 Suporte de papel

- 3 Guias da borda
- 4 Bandeja de saída
- 5 Aparador do papel

Tema principal: [Localização das partes do produto](#)

Partes do produto - parte interna

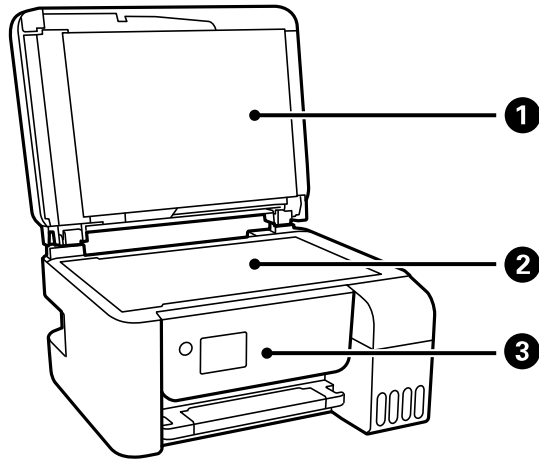

- 1 Tampa do scanner
- 2 Vidro do scanner

3 Painel de controle

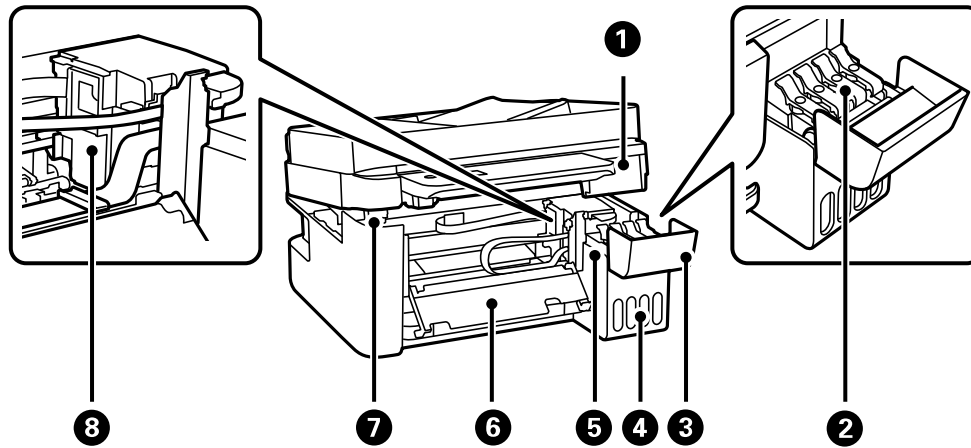

- 1 Unidade do scanner
- 2 Tampa do tanque de tinta
- 3 Tampa do tanque de tinta
- 4 Unidade dos tanques de tinta
- 5 Tanques de tinta
- 6 Tampa interna
- 7 Suporte da unidade do scanner
- 8 Cabeçote de impressão

Tema principal: [Localização das partes do produto](#)

Partes do produto - parte traseira

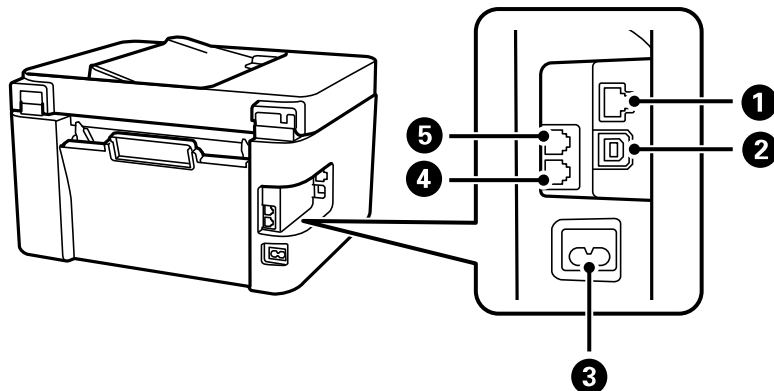

- 1 Porta **LAN**
- 2 Porta **USB**
- 3 Entrada de energia (CA)
- 4 Porta **LINE**
- 5 Porta **EXT**

Tema principal: [Localização das partes do produto](#)

Utilização do painel de controle

Consulte estas seções para aprender sobre o painel de controle e selecionar configurações.

[Botões e luzes do painel de controle](#)

[Digitar caracteres no visor LCD](#)

[Como mudar o idioma do visor LCD](#)

[Seleção do seu país ou região](#)

[Seleção da data e hora](#)

[Ajuste dos sons do painel de controle](#)

[Prevenção de conexão com PC através de USB](#)

Tema principal: [Informações básicas do produto](#)

Botões e luzes do painel de controle

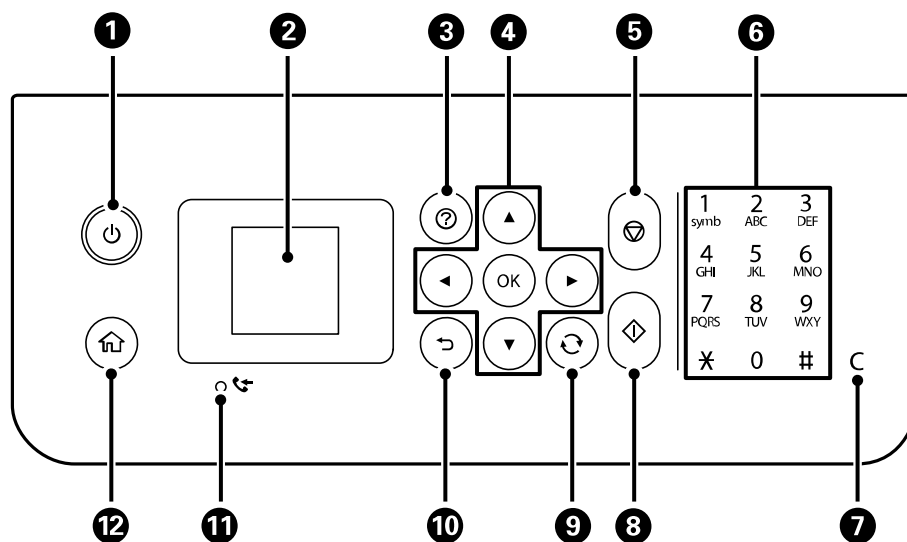







- 1 Botão e luz ligar
- 2 Visor LCD
- 3 Botão ajuda
- 4 Botões de seta e botão **OK**
- 5 Botão parar
- 6 Teclado numérico
- 7 Botão **C** eliminar
- 8 Botão imprimir
- 9 Botão reiniciar
- 10 Botão voltar
- 11 Luz fax recebido
- 12 Botão início

[Informação do ícone de estado](#)

Tema principal: [Utilização do painel de controle](#)

Informação do ícone de estado

O seu produto exibe ícones de estado no visor LCD para certos estados do produto.



Ícones	Descrição
	O produto não está conectado a uma rede sem fios.
	O produto está procurando por um SSID ou encontrou um problema de conexão com a rede wireless.
	O produto está conectando a uma rede sem fios O número de barras indica a intensidade do sinal da conexão.
	O Wi-Fi Direct não está ativado.
	O Wi-Fi Direct está ativado.
	O produto está conectando a uma rede com fios (Ethernet).
	O produto não está conectando a uma rede com fios (Ethernet).

Tema principal: [Botões e luzes do painel de controle](#)

Digitar caracteres no visor LCD

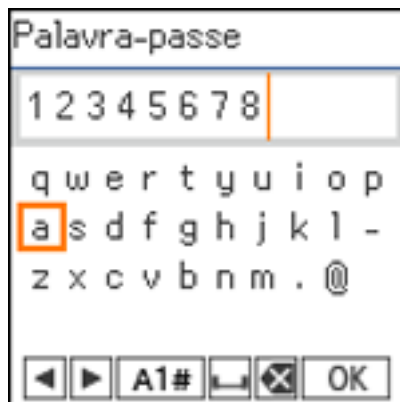
Siga estas diretrizes para digitar caracteres para senhas e outras configurações.



- Para digitar caracteres, aperte os botões no teclado numérico.
- Para mudar a caixa ou tipo do caractere, selecione **A1#** ou aperte o botão  reiniciar.
- Para mover o cursor para a direita ou adicionar espaço, aperte o botão de seta para a direita.
- Para mover o cursor para a esquerda, aperte o botão de seta para a esquerda.
- Para digitar símbolos, aperte **1** no teclado numérico.
- Para apagar o caractere anterior, selecione .
- Para apagar todos os caracteres, aperte o botão **C** eliminar.

Tema principal: [Utilização do painel de controle](#)

Como mudar o idioma do visor LCD

Você pode alterar o idioma usado na tela LCD

1. Aperte o botão  início, se necessário.
2. Aperte os botões de seta para selecionar **Definições** e aperte o botão **OK**.



3. Selecione **Conf. Impressora** e pressione o botão **OK**.

Você verá uma tela como esta:

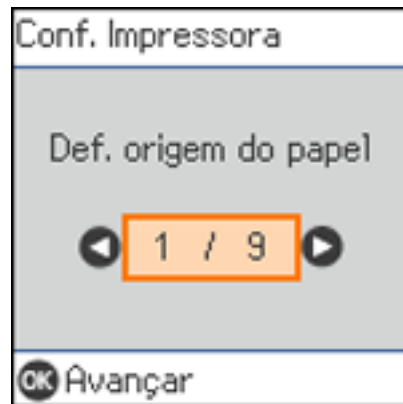

4. Selecione **Idioma/Language** e pressione o botão **OK**.
5. Selecione um idioma e pressione o botão **OK**.
6. Pressione o botão  início para sair.

Tema principal: [Utilização do painel de controle](#)

Seleção do seu país ou região

Antes de usar o seu produto, selecione o país ou região em que você está usando o seu produto.

Observação: Se você mudar o país ou região, as configurações do fax voltam para o padrão e você terá que selecioná-las outra vez.

1. Aperte o botão  início, se necessário.
2. Selecione **Definições > Conf. Impressora > País/Região**.
3. Navegue para cima ou para baixo, se necessário, e selecione o seu país ou região.
Você verá uma mensagem de confirmação.
4. Se a configuração estiver correta, selecione **Sim**. (Caso contrário, selecione **Não** e tente novamente.)

Tema principal: [Utilização do painel de controle](#)

Seleção da data e hora

Selecione a data e hora atuais, a fase do horário de verão na sua área e selecionar o formato data e hora que preferir.

1. Aperte o botão  início, se necessário.
2. Selecione **Definições** e aperte o botão **OK**.
3. Selecione **Conf. Impressora** e pressione o botão **OK**.

Você verá uma tela como esta:

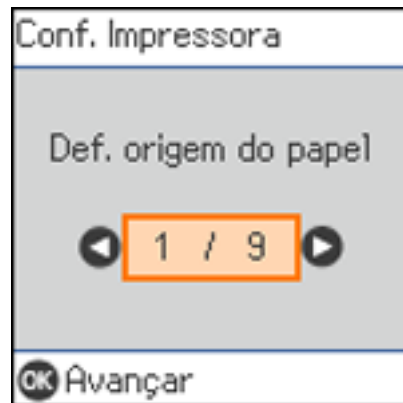

4. Selecione **Definições de data/hora** e aperte o botão **OK**.
5. Selecione **Horário de Verão** e aperte o botão **OK**.
6. Selecione a configuração que se aplica à sua área e aperte o botão **OK**:
 - **Inverno**: é outono ou inverno e a sua área não usa horário de verão.
 - **Verão**: é primavera ou verão e a sua região usa horário de verão.

Observação: Se a sua região usar horário de verão, você precisa mudar esta configuração para mudar a estação. Quando mudar de **Inverno** para **Verão**, o seu produto ajustará para uma hora a mais automaticamente. Quando mudar de **Verão** para **Inverno**, o seu produto ajustará o relógio para uma hora a menos.

7. Selecione **Data/hora** e pressione o botão **OK**.
8. Selecione um formato de data que deseja usar e aperte o botão **OK**.

9. Use os botões de seta e o teclado numérico para digitar a data atual e aperte o botão **OK**.
10. Selecione um formato de hora que deseja usar e aperte o botão **OK**.
11. Use o teclado numérico, botões de seta e o botão ↺ reiniciar para digitar a data atual e aperte o botão **OK**.
12. Selecione **Diferença horária** e pressione o botão **OK**.
13. Use os botões de seta para digitar a diferença de hora entre o seu fuso horário e o UTC (Tempo Universal Coordenado), depois aperte o botão **OK**.

Tema principal: [Utilização do painel de controle](#)

Ajuste dos sons do painel de controle

Você pode ajustar a altura do som emitido ao executar certas operações no painel de controle, como ao pressionar os botões nele.

1. Aperte o botão ↶ início, se necessário.
2. Selecione **Definições** e aperte o botão **OK**.
3. Selecione **Conf. Impressora** e pressione o botão **OK**.

Você verá uma tela como esta:

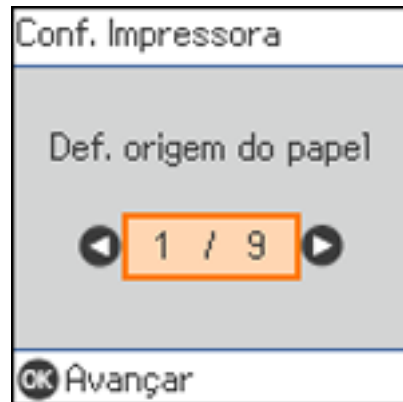

4. Selecione **Som** e aperte o botão **OK**.
5. Execute um dos seguintes procedimentos:
 - Para emudecer todos os sons do painel de controle, selecione **Mudo** e aperte o botão **OK**.

- Para usar níveis de som normais no painel de controle, selecione **Modo normal** e aperte o botão **OK**.
- Para reduzir o ruído durante a impressão, selecione **Modo silencioso** e aperte o botão **OK**.

Observação: O uso do **Modo silencioso** pode reduzir a velocidade de impressão e pode não reduzir o ruído da impressão quando usar certos tipos de papel ou configurações de qualidade de impressão.

6. Selecione a operação do painel de controle para a qual deseja ajustar o nível de som, como **Som botões** e aperte o botão **OK**.

Você verá uma tela como esta:



7. Aperte o botão de seta para a direita ou para a esquerda para ajustar o volume.
8. Aperte o botão **OK** para sair.

Tema principal: [Utilização do painel de controle](#)

Prevenção de conexão com PC através de USB

Você pode desativar o acesso ao seu produto de um computador conectado por USB. Isso restringe acesso ao produto de fora da rede.

1. Aperte o botão  início, se necessário.
2. Selecione **Definições** e aperte o botão **OK**.
3. Selecione **Conf. Impressora** e pressione o botão **OK**.

4. Selecione **Ligação do PC através de USB** e aperte o botão **OK**.

Você verá uma tela como esta:

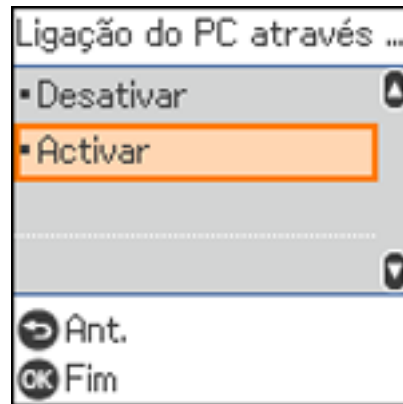

5. Selecione **Desativar** e aperte o botão **OK**.
6. Execute um dos seguintes procedimentos:
 - Aperte o botão **OK** para reiniciar o produto.
 - Aperte o botão  para parar para retornar para a tela Conf. Impressora sem reiniciar o produto.

Observação: A modificação não entrará em efeito até que o produto seja reiniciado.

Tema principal: [Utilização do painel de controle](#)

Uso de configurações de economia de energia

O seu produto entra em modo de repouso automaticamente e desliga o visor LCD quando não é utilizado por certo tempo. Você pode encurtar esse tempo e selecionar outras opções para economizar eletricidade e suprimentos.

[Mudança da configuração do temporizador a partir do painel de controle](#)

[Mudança da configuração do temporizador a partir do painel de controle](#)

Tema principal: [Informações básicas do produto](#)

Mudança da configuração do temporizador a partir do painel de controle

Você pode usar o painel de controle do produto para alterar o tempo de espera antes do produto entrar em modo de repouso.

1. Aperte o botão  início, se necessário.
2. Aperte os botões de seta para selecionar **Definições** e aperte o botão **OK**.
3. Selecione **Conf. Impressora** e pressione o botão **OK**.

Você verá uma tela como esta:

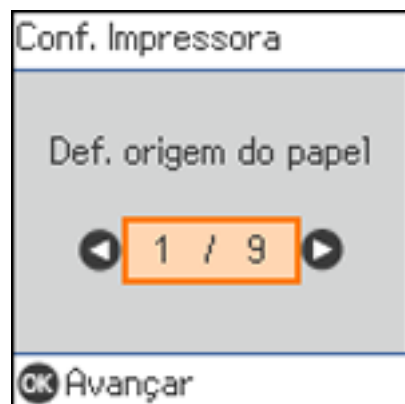

4. Selecione **Temporizador** e aperte o botão **OK**.

Você verá a seguinte tela:



5. Use o teclado numérico para ajustar o número de minutos de inatividade antes do produto entrar em modo de repouso. Em seguida, aperte o botão **OK**.
6. Aperte o botão  início para sair.

Tema principal: [Uso de configurações de economia de energia](#)

Mudança da configuração do temporizador a partir do painel de controle

Você pode usar o painel de controle do produto para alterar o tempo antes do produto desligar automaticamente.

1. Aperte o botão  início, se necessário.
2. Aperte os botões de seta para selecionar **Definições** e aperte o botão **OK**.
3. Selecione **Conf. Impressora** e pressione o botão **OK**.

Você verá uma tela como esta:

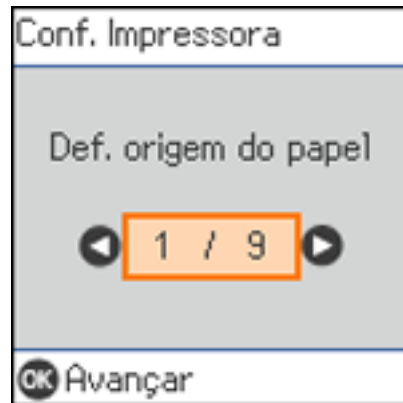

4. Selecione **Temp. p/ Desligar** e aperte o botão **OK**.

Você verá a seguinte tela:

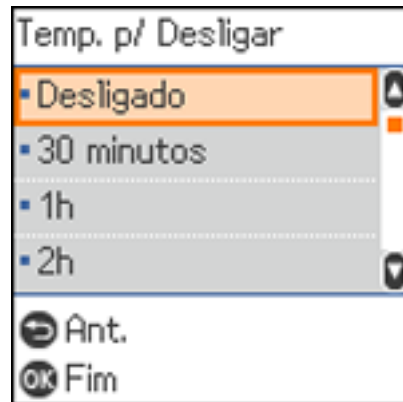

5. Selecione o tempo até que o produto se desligue automaticamente quando não estiver sendo usado. Em seguida, aperte o botão **OK**.
6. Aperte o botão  início para sair.

Tema principal: [Uso de configurações de economia de energia](#)

Uso do aplicativo para dispositivo móvel Epson Smart Panel

Use este aplicativo gratuito para Apple e Android para configurar e controlar o seu produto Epson. O Epson Smart Panel também permite que verifique o estado do produto.

Observação: Recursos do aplicativo podem variar dependendo do seu produto Epson.

1. Visite o site epson.com.br/connect para mais informações sobre o Epson Smart Panel e verificar a compatibilidade do seu dispositivo inteligente.
2. Baixe o Epson Smart Panel da App Store da Apple ou da loja do Google Play.
3. Execute um dos seguintes procedimentos:
 - Se o seu produto Epson já estiver conectado a uma rede sem fios, conecte o seu dispositivo móvel à mesma rede. Depois abra o Epson Smart Panel e selecione o seu produto Epson, se necessário.
 - Se o seu produto Epson não estiver conectado a uma rede sem fios, conecte o seu dispositivo móvel à rede que deseja usar, depois abra o Epson Smart Panel e siga as instruções para configurar o seu produto Epson.

Agora está tudo pronto para controlar o seu produto Epson com o seu dispositivo móvel.

Tema principal: [Informações básicas do produto](#)

Temas relacionados

[Rede Wi-Fi ou com fio](#)

Soluções Epson Connect para smartphones, tablets e mais

Use o seu smartphone, tablet ou computador para imprimir documentos, fotos, e-mails e páginas da internet de casa, do escritório ou do outro lado do planeta.

Observação: Se estiver usando o seu produto Epson com o sistema operacional Windows 10 S, você não pode usar o software descrito nesta seção. Você também não pode baixar e instalar qualquer software do produto Epson do site da Epson para uso com o Windows 10 S; é necessário que obtenha o software somente através da loja do Windows.

Imprima de qualquer lugar usando estas soluções Epson Connect:

- Epson Email Print
- Epson Remote Print

[Configuração dos serviços Epson Connect](#)

[Uso do Epson Email Print](#)

[Uso do Epson Remote Print](#)

Tema principal: [Informações básicas do produto](#)

Tarefas relacionadas

[Impressão a partir de um Android usando o Epson Print Enabler](#)

[Uso da impressão com Fire OS](#)

[Uso do aplicativo Epson Print and Scan com tablets Windows](#)

[Uso do serviço de impressão Mopria Print Service](#)

Configuração dos serviços Epson Connect

Se você não ativou o endereço de e-mail do seu produto para uso com o Epson Connect quando configurou o seu produto, você pode ativá-lo usando o painel de controle do produto.

1. Aperte o botão  início, se necessário.
2. Aperte o botão de seta para a esquerda ou para a direita para selecionar **Definições** e pressione o botão **OK**.
3. Aperte os botões de seta para selecionar **Serviços Epson Connect** e aperte o botão **OK**.

Você verá a seguinte tela:

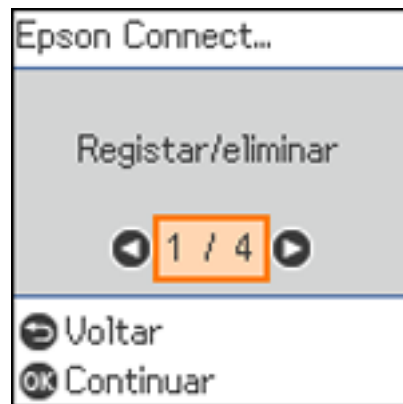

4. Aperte o botão **OK** para selecionar **Registrar/eliminar**.
5. Aperte o botão **OK** para selecionar **Sim**.
6. Siga as instruções na tela para ativar o endereço de e-mail do produto.

Tema principal: [Soluções Epson Connect para smartphones, tablets e mais](#)

Uso do Epson Email Print

Com o Epson Email Print, você pode imprimir a partir de qualquer dispositivo que possa enviar e-mail, como um smartphone, tablet ou laptop. Basta ativar o endereço de e-mail único do seu produto. Quando quiser imprimir, anexe um PDF, um documento do Microsoft Office ou uma foto a um e-mail e envie-o para o seu produto. Tanto o e-mail como os anexos serão impressos automaticamente.

1. Conecte o seu produto à rede. Veja o link abaixo.
2. Se não configurou o Email Print quando instalou o software do seu produto, veja o link abaixo para usar o painel de controle do produto para ativar o seu endereço de e-mail. Ou visite o site epsonconnect.com para mais informações sobre o Email Print, criar a sua conta do Epson Connect e registrar o seu produto com o serviço Epson Connect.
3. Agora você está pronto para enviar e imprimir e-mails através do endereço de Email Print do seu produto.

Observação: Vá até epsonconnect.com e faça o login na sua conta do Epson Connect para personalizar o e-mail do seu produto, ajustar as configurações de impressão e configurar outros serviços do Epson Connect.

Tema principal: [Soluções Epson Connect para smartphones, tablets e mais](#)

Tarefas relacionadas

[Configuração dos serviços Epson Connect](#)

Temas relacionados

[Rede Wi-Fi ou com fio](#)

Uso do Epson Remote Print

Com o software Epson Remote Print, você pode imprimir do seu laptop ou computador de mesa de qualquer lugar do mundo em um produto Epson habilitado para e-mail.

1. Conecte o seu produto Epson à rede wireless. Veja o link abaixo.
2. Se você ainda não configurou uma conta do Epson Connect quando instalou o software do produto, visite o site epsonconnect.com para criar a sua conta e registrar o produto no serviço Epson Connect.

Observação: Anote o endereço de e-mail do produto.

3. Visite o site epsonconnect.com para saber mais sobre o Remote Print e como baixar o software Remote Print Driver.
4. Baixe e instale o software Epson Remote Print.
5. Digite o endereço de e-mail e chave opcional de acesso do produto Epson durante a configuração do Remote Print.
6. Agora está tudo pronto para imprimir remotamente. Selecione o comando para imprimir do seu laptop ou computador de mesa e selecione o driver Remote Print para o seu produto Epson.

Tema principal: [Soluções Epson Connect para smartphones, tablets e mais](#)

Tarefas relacionadas

[Configuração dos serviços Epson Connect](#)

Temas relacionados

[Rede Wi-Fi ou com fio](#)

Uso do AirPrint

O AirPrint habilita a impressão instantânea sem fios de um iPhone, iPad, iPod touch e Mac sem precisar instalar drivers ou baixar software.



Observação: Se você desativou as mensagens de configuração de papel no painel de controle do seu produto, não é possível usar o AirPrint. Veja o link abaixo para ativar as mensagens, se necessário.

1. Coloque papel no produto.
2. Configure o seu produto para impressão sem fios. Veja o link abaixo.
3. Conecte o dispositivo Apple na mesma rede sem fios que o produto está usando.
4. Imprima no produto a partir do dispositivo.

Observação: Para mais detalhes, consulte a página do AirPrint no website da Apple.

Tema principal: [Informações básicas do produto](#)

Referências relacionadas

[Opções de configurações de origem do papel](#)

Tarefas relacionadas

[Seleção das configurações padrão de origem do papel](#)

Temas relacionados

[Rede Wi-Fi ou com fio](#)

Uso do serviço de impressão Mopria Print Service

Mopria Print Service permite que você imprima em impressoras e multifuncionais com certificação Mopria de vários fabricantes. Impressão móvel a partir do seu telefone ou tablet Android pode ser feita usando o aplicativo Mopria Print Service na Google Play Store.



Observação: Para obter detalhes e suporte sobre o aplicativo Mopria Print Service, visite o site <https://mopria.org/pt/>.

Tema principal: [Informações básicas do produto](#)

Temas relacionados

[Rede Wi-Fi ou com fio](#)

Uso do Mopria Scan

O Mopria Scan habilita a digitalização de impressoras e scanners multifuncionais com certificação Mopria de vários fabricantes. Digitalização móvel a partir do seu telefone ou tablet Android pode ser feita usando o aplicativo Mopria Scan na Google Play Store.



Observação: Para obter detalhes e suporte sobre o aplicativo Mopria Scan, visite o site <https://mopria.org/pt/>.

Tema principal: [Informações básicas do produto](#)

Temas relacionados
[Rede Wi-Fi ou com fio](#)

Configuração de impressão em um Chromebook

A sua impressora Epson suporta a impressão nativa em Chromebook, permitindo que imprima de um Chromebook sem drivers ou cabos.

Para instruções de como configurar a sua impressora, visite [Configuração da sua impressora Epson no seu Chromebook](#).

Tema principal: [Informações básicas do produto](#)

Impressão a partir de um Android usando o Epson Print Enabler

Você pode imprimir sem fios os seus documentos, e-mails, fotos e páginas da internet diretamente do seu telefone ou tablet Android. Com alguns toques, o seu dispositivo Android descobrirá o seu produto Epson mais próximo e imprimirá.

Observação: As operações podem diferir dependendo do seu dispositivo.

1. Conecte o seu produto Epson à rede sem fio. Veja o link abaixo.
2. No seu dispositivo Android, baixe o plug-in do Epson Print Enabler da loja do Google Play.
3. Vá até **Settings** (Configurações) no seu dispositivo Android, selecione **Printing** (Impressão) e habilite o plug-in da Epson, se necessário.
4. Conecte o seu dispositivo Android à mesma rede wireless que o seu produto.
5. Agora está tudo pronto para imprimir. A partir de um aplicativo Android, como Chrome ou Gmail, toque no ícone de menu e imprima o que estiver na tela.

Observação: Caso não veja o seu produto toque em **All Printers** (Todas as impressoras) e selecione o seu produto.

Tema principal: [Informações básicas do produto](#)

Temas relacionados
[Rede Wi-Fi ou com fio](#)

Uso da impressão com Fire OS

Você pode imprimir sem fios no seu produto Epson na rede a partir de tablets e telefones Amazon Fire. Não há software para baixar, drivers para instalar ou cabos para conectar. Com apenas alguns toques em e-mail, calendário, contatos e WPS Office, você pode enviar o conteúdo da sua tela para um produto Epson.

1. Conecte o seu produto Epson à rede wireless. Veja o link abaixo.
2. Conecte o seu dispositivo Amazon à mesma rede wireless que o seu produto.
3. Agora está tudo pronto para imprimir. A partir do seu aplicativo da Amazon, toque na opção de impressão para selecionar o seu produto para imprimir o conteúdo da tela.

Observação: Caso veja uma mensagem avisando que um plug-in é necessário, toque em **OK** e toque em **Download**. Se o seu produto Amazon Fire usar o Fire OS 5 ou superior, o seu dispositivo utiliza automaticamente o aplicativo Mopria Print Service integrado para imprimir.

Tema principal: [Informações básicas do produto](#)

Temas relacionados
[Rede Wi-Fi ou com fio](#)

Uso do aplicativo Epson Print and Scan com tablets Windows

Você pode usar este aplicativo gratuito para imprimir fotos e digitalizar a partir do seu tablet Windows (Windows 8 ou superior) Surface RT ou Pro com produtos Epson em rede. O aplicativo Epson Print and Scan permite que você digitalize e capture imagens diretamente no seu tablet ou Microsoft OneDrive.

Observação: O aplicativo Epson Print and Scan não suporta a impressão com Windows 10 Mobile e não dispõe de funções de digitalização para produtos sem scanners.

1. Conecte o seu produto Epson à rede wireless. Consulte o link abaixo.
2. Baixe o aplicativo Epson Print and Scan da Microsoft Windows Store.
3. Conecte o seu tablet com Windows à mesma rede wireless que o seu produto.
4. Abra o aplicativo Epson Print and Scan e selecione o seu produto Epson.

Agora está tudo pronto para imprimir suas fotos e digitalizar.

Tema principal: [Informações básicas do produto](#)

Temas relacionados

[Rede Wi-Fi ou com fio](#)

Rede Wi-Fi ou com fio

Consulte estas seções para usar o seu produto em uma rede Wi-Fi ou com fio.

[Recomendação de segurança de rede](#)

[Configuração do modo de infraestrutura Wi-Fi](#)

[Configuração do modo Wi-Fi Direct](#)

[Wi-Fi Protected Setup \(WPS\)](#)

[Impressão de uma folha de estado da rede](#)

[Impressão de um relatório de conexão de rede](#)

[Modificação ou atualização das conexões de rede](#)

Recomendação de segurança de rede

Para ajudar a dissuadir acesso não autorizado ao produto em uma rede, você deve proteger o seu ambiente de rede usando medidas de segurança apropriadas.

Medidas de segurança como estas podem ajudar a deter ameaças como perda de dados de usuário, uso de linhas de telefone e fax e outras intrusões:

- **Ative a segurança na sua rede sem fio**

Ative a segurança adequada na rede sem fio que pretende usar com o produto. A segurança da rede, como uma senha de rede, pode dissuadir a interceptação de tráfego na rede sem fio. O seu roteador pode já ter uma senha padrão ativada pelo seu provedor de serviço de internet. Consulte a documentação do seu provedor e do roteador para instruções de como modificar a senha padrão e tornar sua rede mais segura.

- **Somente conecte o produto a uma rede protegida por firewall**

Conectar o produto diretamente à internet pode deixá-lo vulnerável a ameaças de segurança. Ao invés disso, conecte-o a um roteador ou outra conexão de rede protegida por firewall. O seu roteador pode já ter um firewall configurado pelo seu provedor de serviço de internet; verifique com o seu provedor para obter confirmação. Para obter melhores resultados, configure e use um endereço de IP privado para a sua conexão de rede.

- **Modifique a senha padrão de administrador no seu produto**

Se o seu produto tiver a opção para definição de uma senha de administrador, modifique a senha padrão de administrador para dissuadir acesso de usuários não autorizados a dados pessoais armazenados no produto, como números de identificação, senhas e listas de contato.

Tema principal: [Rede Wi-Fi ou com fio](#)

Configuração do modo de infraestrutura Wi-Fi

Você pode configurar o seu produto para se comunicar com o seu computador usando um roteador ou ponto de acesso wireless. O roteador ou ponto de acesso wireless pode ser conectado ao seu computador através de uma rede com ou sem fio.

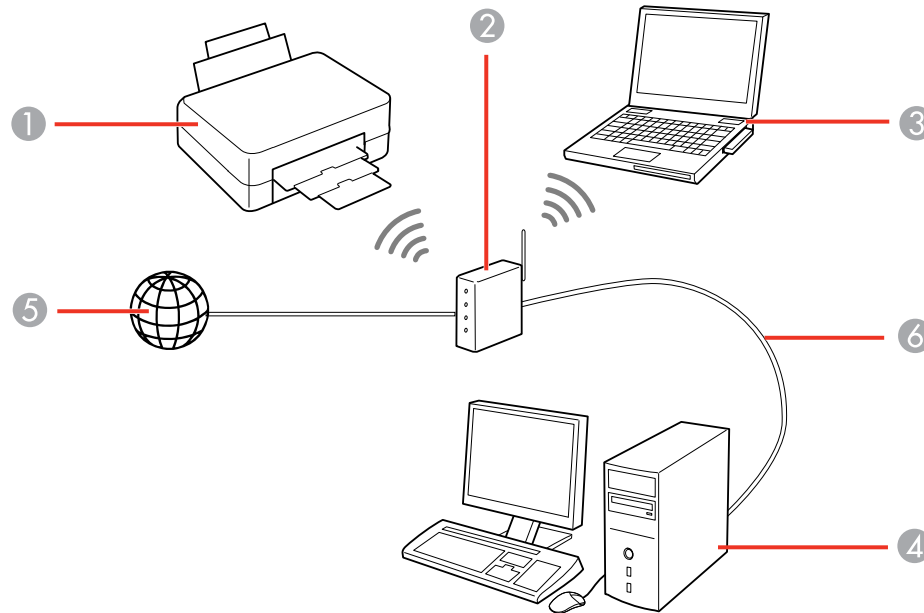

- 1 Produto Epson
- 2 Roteador ou ponto de acesso wireless
- 3 Computador com uma interface wireless
- 4 Computador
- 5 Internet
- 6 Cabo de Ethernet (usado somente para conexão com fio ao roteador ou ponto de acesso)

[Seleção das configurações da rede sem fio no painel de controle](#)

Tema principal: [Rede Wi-Fi ou com fio](#)

Seleção das configurações da rede sem fio no painel de controle

Você pode selecionar ou alterar as configurações de rede sem fios usando o painel de controle do produto.

Para instalar o seu produto em uma rede sem fios, siga as instruções no pôster *Guia de instalação* e instale o software necessário. O programa de instalação o guiará na configuração da rede.

Observação: A avaria ou o conserto deste produto pode causar perda de dados e configurações de rede. A Epson não é responsável por fazer backup ou recuperação de dados e configurações durante ou após o período de garantia. Recomendamos que você faça o seu próprio backup ou que imprima os seus dados e configurações de rede.

1. Aperte o botão  início, se necessário.
2. Aperte os botões de seta para selecionar **Conf. da Rede s/Fios** e aperte o botão **OK**.

Você verá a seguinte tela:

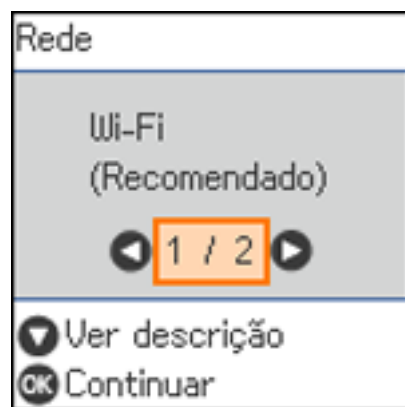

3. Aperte os botões de seta para selecionar **Wi-Fi (Recomendado)** e aperte o botão **OK** duas vezes.
4. Aperte os botões de seta para selecionar **Assistente de configuração do Wi-Fi** e aperte o botão **OK**.
5. Pressione os botões de seta para selecionar o nome da sua rede e pressione o botão **OK**. Se o nome da sua rede sem fios não aparecer, você pode digitá-lo manualmente.

Observação: Para digitar o nome da rede sem fios manualmente, selecione **Outras SSIDs** e aperte o botão **OK**. Digite o nome da rede, como descrito na próxima etapa.

6. Digite sua senha de rede sem fios (ou nome da rede e, em seguida, senha).

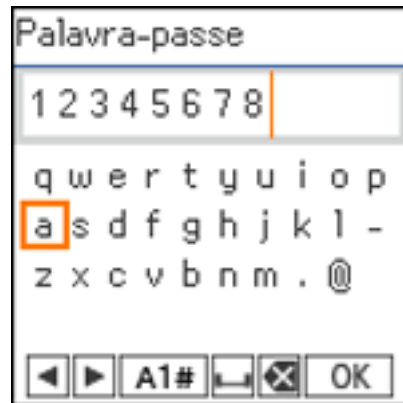

- Para digitar caracteres, aperte os botões no teclado numérico.
 - Para mudar a caixa ou tipo do caractere, selecione **A1#** ou aperte o botão reiniciar.
 - Para mover o cursor para a direita ou adicionar espaço, aperte o botão de seta para a direita.
 - Para mover o cursor para a esquerda, aperte o botão de seta para a esquerda.
 - Para digitar símbolos, aperte **1** no teclado numérico.
 - Para apagar o caractere anterior, selecione .
 - Quando terminar de digitar os caracteres, selecione **OK** e pressione o botão **OK**.
7. Se quiser imprimir um relatório de configuração de rede, aperte o botão imprimir. (Caso contrário, aperte o botão parar.)

O seu produto deverá, então, exibir um ícone azul de Wi-Fi no visor LCD.

Observação: Se o ícone de Wi-Fi não estiver aparecendo no visor LCD, conforme exibido acima, você pode ter selecionado o nome de rede errado ou digitado a senha incorretamente. Repita esses passos para tentar novamente.

Tema principal: [Configuração do modo de infraestrutura Wi-Fi](#)

Referências relacionadas

[Informação do ícone de estado](#)

Configuração do modo Wi-Fi Direct

Você pode configurar o produto para que se comunique diretamente com o seu computador ou com outro dispositivo sem precisar de um roteador ou ponto de acesso sem fio. Em modo Wi-Fi, o produto age como o ponto de acesso da rede para até 8 dispositivos.

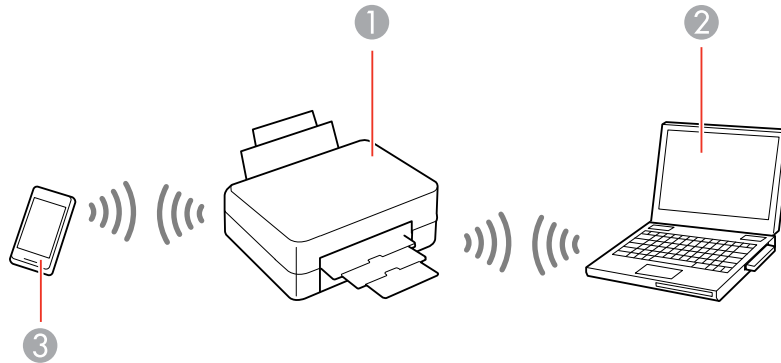

- 1 Produto Epson
- 2 Computador com uma interface sem fio
- 3 Outro dispositivo sem fio

[Ativar o modo Wi-Fi Direct \(Simple AP\)](#)

Tema principal: [Rede Wi-Fi ou com fio](#)

Ativar o modo Wi-Fi Direct (Simple AP)

Você pode ativar o modo Wi-Fi Direct para permitir a comunicação direta entre o produto e um computador, dispositivo móvel ou outros dispositivos (até 8) sem um roteador ou ponto de acesso sem fio.

Observação: Certifique-se de que o aplicativo Epson Smart Panel ou outro aplicativo compatível de impressão da Epson esteja instalado no seu dispositivo móvel antes de conectar-se ao produto.

1. Aperte o botão  início, se necessário.
2. Aperte os botões de seta para selecionar **Conf. da Rede s/Fios** e aperte o botão **OK**.

Você verá a seguinte tela:

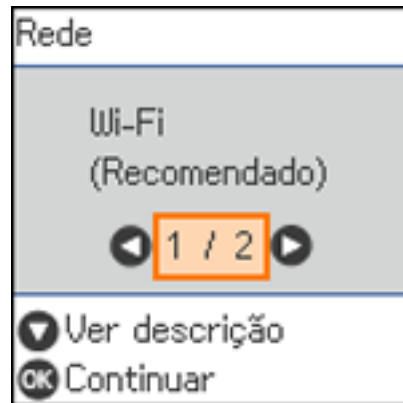

3. Aperte o botão de seta para a direita para selecionar **Wi-Fi Direct** e aperte o botão **OK**.
4. Aperte o botão **OK** duas vezes.
5. Execute um dos seguintes procedimentos:
 - Abra o aplicativo Epson Smart Panel no seu dispositivo, depois aperte o botão de seta para baixo no painel de controle do produto para ver a informação do produto. Use a informação no visor LCD do seu produto para selecioná-lo no aplicativo Epson Smart Panel. Vá para o passo 7.
 - Para fazer a conexão sem usar o aplicativo Epson Smart Panel, aperte o botão de seta para a esquerda para selecionar **Outros métodos** e vá para o próximo passo.
6. Execute um dos seguintes procedimentos:
 - Para dispositivos iOS, selecione **iOS**. Aperte o botão **OK** e depois escaneie o código QR com a câmera no seu dispositivo e siga as instruções no dispositivo.
 - Para outros tipos de dispositivo, selecione **Outros Dispositivos do SO**. Aperte o botão de seta para baixo para exibir a informação do produto, depois use o seu dispositivo para selecionar o nome da rede Wi-Fi (SSID) exibido no visor LCD e digite a senha mostrada.
7. Aperte o botão **OK** para sair.

Você verá o ícone  no visor LCD e deve poder conectar o produto diretamente a partir do computador ou dispositivo e imprimir.

Observação: Se o ícone  for exibido no visor LCD, o modo Wi-Fi Direct não está ativado. Repita esses passos para tentar novamente.

Tema principal: [Configuração do modo Wi-Fi Direct](#)

Referências relacionadas

[Informação do ícone de estado](#)

Wi-Fi Protected Setup (WPS)

Se a sua rede usar um roteador ou ponto de acesso sem fio habilitado para WPS, você pode conectar rapidamente o produto à rede usando Wi-Fi Protected Setup (WPS).

Observação: Para verificar se o seu roteador está habilitado para WPS, procure por um botão chamado **WPS** no seu roteador ou ponto de acesso. Se não houver um botão no hardware, pode haver um botão WPS virtual no software do dispositivo. Consulte a documentação do seu produto de rede para obter mais detalhes.

[Uso do WPS para conectar a uma rede](#)

Tema principal: [Rede Wi-Fi ou com fio](#)

Uso do WPS para conectar a uma rede

Se tiver um roteador ou ponto de acesso habilitado para WPS, você pode usar o Wi-Fi Protected Setup (WPS) para conectar o seu produto à rede.

1. Aperte o botão **WPS** no roteador.
2. No produto, aperte o botão  início, se necessário.
3. Aperte os botões de seta para selecionar **Conf. da Rede s/Fios** e depois aperte o botão **OK**.

Você verá a seguinte tela:

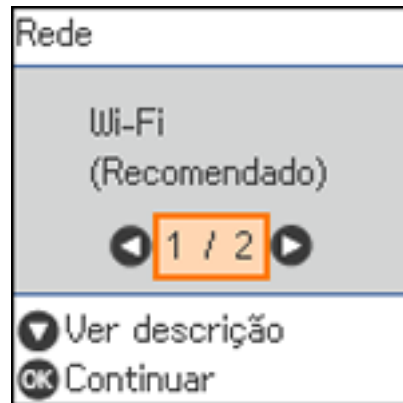

4. Aperte o botão **OK** duas vezes.

Você verá a seguinte tela:

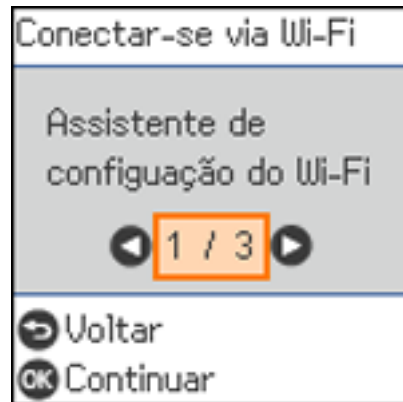

5. Aperte os botões de seta para selecionar **Tecla (WPS)** e aperte o botão **OK**.
6. Siga as instruções no visor LCD para completar a configuração WPS.
Se a conexão à rede tiver sucesso, o ícone azul  de Wi-Fi é exibido no visor LCD.

Observação: Se o ícone azul  de Wi-Fi não for exibido no visor LCD, repita esses passos para tentar novamente.

Tema principal: [Wi-Fi Protected Setup \(WPS\)](#)

Referências relacionadas

[Informação do ícone de estado](#)

Impressão de uma folha de estado da rede

Você pode imprimir uma folha de estado da rede para obter informação detalhada sobre o estado da rede do seu produto.

1. Aperte o botão  início, se necessário.
2. Selecione **Definições** > **Definições de rede** > **Impr. Estado Rede**.

Você verá a seguinte tela:

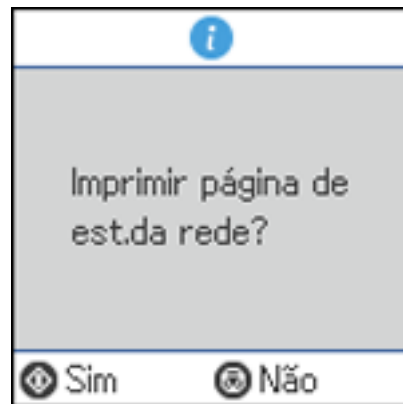

3. Aperte o botão  imprimir para imprimir a folha de estado da rede.

Se você quiser cancelar a operação, aperte o botão  parar.

Examine as configurações mostradas na folha de estado da rede para diagnosticar quaisquer problemas que você tenha.

Tema principal: [Rede Wi-Fi ou com fio](#)

Impressão de um relatório de conexão de rede

Você pode imprimir um relatório de conexão de rede para ver soluções para qualquer problema que tenha para usar o produto em uma rede.

1. Aperte o botão  início, se necessário.
2. Selecione **Definições** > **Definições de rede** > **Verif. ligação**.

Você verá uma tela como esta:

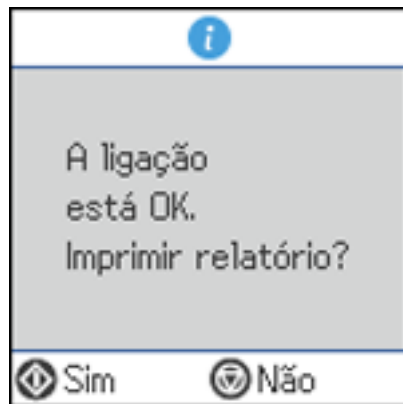

3. Aperte o botão  imprimir para imprimir o relatório de conexão da rede.

Examine quaisquer códigos de erro e soluções mostradas no relatório de conexão de rede.

[Códigos e mensagens do relatório de conexão de rede](#)

Tema principal: [Rede Wi-Fi ou com fio](#)

Códigos e mensagens do relatório de conexão de rede

Verifique os códigos de erro e mensagens no relatório de conexão de rede para resolver problemas que pode encontrar com as conexões de rede. Estas tabelas listam soluções para problemas baseando-se nos códigos de erro e mensagens que podem aparecer no alto do relatório.

Verificar conexão da rede	
Verificar resultados	FALHA
Código de erro	(E-1)
Confirme se o cabo de rede está conectado e se os dispositivos de rede como o hub, o router ou o ponto de acesso estão ligados.	
Se seus problemas persistirem, consulte sua documentação para ajuda e dicas sobre trabalho em rede.	

1 Código de erro

2 Mensagem

Observação: Os códigos de erros e mensagens listados aqui podem não se aplicar ao seu produto.

Códigos de erro e mensagens

Código de erro e mensagem	Solução
E-1 Confirme que o cabo de rede está conectado aos dispositivos de rede, como um hub, roteador ou ponto de acesso, e que está ligado.	Certifique-se de que o seu roteador, ponto de acesso e/ou hub está ligado e que o cabo de rede está conectado seguramente ao seu dispositivo e produto. Se estiver tentando configurar Wi-Fi, remova o cabo de rede e configure o Wi-Fi novamente. Ethernet e Wi-Fi não podem ser conectados ao mesmo tempo.

Código de erro e mensagem	Solução
<p>E-2, E-3 ou E-7</p> <p>Nenhum nome de rede (SSID) sem fio encontrado. Confirme que o roteador/ponto de acesso está ligado e que a rede sem fios (SSID) está configurada corretamente. Entre em contato com o seu administrador de rede para obter ajuda.</p> <p>Nenhum nome de rede (SSID) sem fio encontrado. Confirme que o nome de rede (SSID) sem fios do PC ao qual deseja se conectar está configurado corretamente. Entre em contato com o seu administrador de rede para obter ajuda.</p> <p>A chave/senha de segurança digitada não corresponde àquela configurada para o seu roteador/ponto de acesso. Confirme a chave de segurança/senha. Entre em contato com o seu administrador de rede para obter ajuda.</p>	<p>Verifique o seguinte:</p> <ul style="list-style-type: none"> • Certifique-se de que o seu roteador ou ponto de acesso esteja ligado e conectado corretamente ao seu computador ou dispositivo de rede. • Desligue o roteador ou ponto de acesso, aguarde cerca de 10 segundos e volte a ligá-lo. • Mova o seu produto mais próximo do seu roteador ou ponto de acesso e remova qualquer obstáculo que esteja entre eles. Também mova o seu produto para longe de dispositivos como telefones sem fios e micro-ondas. • Confirme que o SSID mostrado no relatório de conexão de rede corresponde à etiqueta no seu roteador ou ponto de acesso. Além disso, também se certifique de que o SSID utilize somente caracteres ASCII e símbolos ou o seu produto não conseguirá exibir o SSID corretamente. • Se estiver tentando conectar usando o método do botão WPS, certifique-se de que o seu roteador ou ponto de acesso suporte esse método. • Se estiver usando uma senha de rede, verifique a etiqueta no seu roteador ou ponto de acesso para confirmar que está usando a senha correta, ou cheque com o seu administrador de rede ou na documentação do seu roteador/ponto de acesso. • Se estiver conectando um dispositivo inteligente que gere SSID, cheque a documentação do dispositivo para encontrar o SSID e senha que deve usar. • Se a sua conexão sem fios desconectar repentinamente e outro dispositivo inteligente tiver sido adicionado à rede usando o método do botão WPS, ou caso a sua rede tenha sido configurada usando um método diferente do de botão WPS, tente baixar e instalar o software do produto novamente.

Código de erro e mensagem	Solução
<p>E-5</p> <p>Modo de segurança (ex. WEP, WPA) não corresponde à configuração atual da impressora. Confirme o modo de segurança e entre em contato com o administrador da rede para obter assistência.</p>	<p>Se a segurança no seu roteador ou ponto de acesso não for um dos tipos a seguir, modifique o tipo de segurança no seu roteador ou ponto de acesso e reinicie as configurações de rede do seu produto.</p> <ul style="list-style-type: none"> • WEP-64 bit (40 bit) • WEP-128 bit (104 bit) • WPA PSK (TKIP/AES); também conhecido como WPA Personal • WPA2 PSK (TKIP/AES); também conhecido como WPA2 Personal • WPA (TKIP/AES) • WPA2 (TKIP/AES) • WPA3-SAE (AES) <p>Certifique-se também que esteja conectado à banda de 2.4GHz na sua rede e que tenha usado a senha para aquela banda.</p>
<p>E-6</p> <p>O endereço MAC da sua impressora pode estar sendo filtrado. Verifique se o seu roteador/ponto de acesso tem restrições como filtragem de endereço MAC. Consulte a documentação do roteador/ponto de acesso ou entre em contato com o seu administrador de rede para obter assistência.</p>	<p>Se o seu roteador ou ponto de acesso tiver a filtragem de endereço MAC ativada, registre o endereço MAC do seu produto para que não seja filtrado. Encontre o endereço MAC no relatório de conexão de rede e veja a documentação do roteador ou ponto de acesso para instruções.</p> <p>Se o seu roteador ou ponto de acesso estiver usando autenticação compartilhada com segurança WEP, confirme que está usando a chave de autenticação e índice corretos.</p> <p>Se o seu roteador ou ponto de acesso limitar o número de dispositivos conectados, eleve o limite de conexão. Consulte a documentação do roteador ou ponto de acesso para obter mais instruções.</p>

Código de erro e mensagem	Solução
<p>E-8</p> <p>O endereço IP incorreto foi designado para a impressora. Confirme a configuração do endereço IP do dispositivo de rede (hub, roteador ou ponto de acesso). Entre em contato com o seu administrador de rede para obter ajuda.</p>	<p>Se a configuração Obter endereço IP do seu produto estiver definida como Auto, ative DHCP no seu roteador ou ponto de acesso. Se estiver definida como Manual, o endereço IP pode estar fora de alcance ou em um segmento diferente da rede; configure um endereço IP válido usando o painel de controle do produto ou o utilitário Web Config.</p> <p>Você também pode tentar desligar o produto e o roteador ou ponto de acesso, aguardar aproximadamente 10 segundos, e voltar a ligá-los.</p>
<p>E-9</p> <p>Confirme a configuração de conexão e de rede do PC ou de outro dispositivo. Uma conexão usando o EpsonNet Setup está disponível. Entre em contato com o seu administrador de rede para obter ajuda.</p>	<p>Certifique-se de que o seu computador ou dispositivo de rede esteja ligado. Além disso, certifique-se de que você pode acessar a Internet e outros dispositivos na mesma rede que os dispositivos que está tentando conectar ao seu produto.</p> <p>Se ainda não conseguir conectar o seu produto, desligue o roteador ou ponto de acesso, aguarde cerca de 10 segundos e volte a ligá-lo. Baixe e instale o software do seu produto novamente para reiniciar as suas configurações de rede.</p>

Código de erro e mensagem	Solução
<p>E-10</p> <p>Confirme a configuração de endereço IP, máscara de sub-rede e gateway padrão. Uma conexão usando o EpsonNet Setup está disponível. Entre em contato com o seu administrador de rede para obter ajuda.</p>	<p>Certifique-se de que outros dispositivos na rede estejam ligados e faça o seguinte:</p> <ul style="list-style-type: none"> • Se a configuração Obter endereço IP do seu produto estiver definida como Manual, cheque o endereço IP, máscara de sub-rede e gateway padrão no relatório de conexão de rede para ver se estão corretos. Se não estiverem, corrija as configurações. • Se o DHCP estiver ativado, configure a opção Obter endereço IP do seu produto como Auto. Se quiser usar o endereço de DHCP designado como um endereço estático, configure Obter endereço IP como Manual, digite o endereço IP do produto conforme listado no relatório de conexão de rede e configure a máscara de sub-rede como 255.255.255.0. <p>Se ainda não conseguir conectar o seu produto, desligue o roteador ou ponto de acesso, aguarde cerca de 10 segundos e volte a ligá-lo.</p>
<p>E-11</p> <p>A configuração está incompleta. Confirme a configuração de gateway padrão. Uma conexão usando o EpsonNet Setup está disponível. Entre em contato com o seu administrador de rede para obter ajuda.</p>	<p>Se definir a Configuração TCP/IP do seu produto como Manual, verifique se o endereço de gateway padrão listado no relatório de conexão de rede está correto. Além disso, ligue o dispositivo que estiver configurado como o gateway padrão.</p>

Código de erro e mensagem	Solução
<p>E-12</p> <p>Confirme o seguinte:</p> <ul style="list-style-type: none"> -A chave de segurança/senha foi digitada corretamente. -O índice da chave de segurança/senha está definido para o primeiro número -A configuração do endereço IP, máscara de sub-rede ou gateway padrão está correta <p>Entre em contato com o seu administrador de rede para obter ajuda.</p>	<p>Certifique-se de que outros dispositivos na rede estejam ligados e faça o seguinte:</p> <ul style="list-style-type: none"> • Certifique-se de que o endereço IP, máscara de sub-rede e gateway padrão estão corretos, se os digitou manualmente. • Confirme que os endereços da máscara de sub-rede e gateway padrão para outros dispositivos são os mesmos. • Certifique-se de que o endereço IP não está em conflito com outros dispositivos. <p>Se ainda assim não conseguir se conectar ao seu produto, faça o seguinte:</p> <ul style="list-style-type: none"> • Desligue o roteador ou ponto de acesso, aguarde cerca de 10 segundos e volte a ligá-lo. • Baixe e instale o software do seu produto novamente para reiniciar as suas configurações de rede. • Se o seu roteador ou ponto de acesso usar segurança WEP com várias senhas registradas, certifique-se de que a primeira senha registrada está configurada no seu produto.

Código de erro e mensagem	Solução
<p>E-13</p> <p>Confirme o seguinte:</p> <p>-A chave de segurança/senha foi digitada corretamente.</p> <p>-O índice da chave de segurança/senha está definido para o primeiro número.</p> <p>-A conexão e configuração de rede do PC ou de outro dispositivo está correta.</p> <p>Entre em contato com o seu administrador de rede para obter ajuda.</p>	<p>Certifique-se de que o seu roteador, ponto de acesso e/ou hub esteja ligado. Além disso, certifique-se de que a configuração de TCP/IP no seu roteador, ponto de acesso e/ou hub não tenha sido feita manualmente; isso pode fazer com que as configurações de rede do seu produto sejam diferentes dos dispositivos configurados manualmente.</p> <p>Se ainda assim não conseguir se conectar ao seu produto, faça o seguinte:</p> <ul style="list-style-type: none"> • Desligue o roteador ou ponto de acesso, aguarde cerca de 10 segundos e volte a ligá-lo. • Baixe e instale o software do seu produto novamente para reiniciar as suas configurações de rede. • Se o seu roteador ou ponto de acesso usar segurança WEP com várias senhas registradas, certifique-se de que a primeira senha registrada está configurada no seu produto.

Mensagens do ambiente de rede

Mensagem	Solução
<p>O ambiente Wi-Fi precisa ser melhorado. Desligue e depois volte a ligar o roteador sem fios. Se a conexão não melhorar, consulte a documentação do roteador sem fios.</p>	<p>Mova o seu produto mais próximo do seu roteador ou ponto de acesso e remova qualquer obstáculo que esteja entre eles. Depois desligue o roteador ou ponto de acesso, aguarde cerca de 10 segundos e volte a ligá-lo. Se ainda não conseguir se conectar ao produto, veja a documentação que veio com o seu roteador ou ponto de acesso para obter soluções.</p>
<p>*Nenhum outro dispositivo pode ser conectado. Desconecte um dos dispositivos conectados se quiser adicionar outro.</p>	<p>Você pode conectar até 8 computadores ou outros dispositivos no seu produto usando uma conexão Wi-Fi Direct (AP simples). Se quiser adicionar outro dispositivo, desconecte um dispositivo conectado primeiro.</p>

Mensagem	Solução
A mesma SSID do Wi-Fi Direct existe no ambiente. Modifique a SSID do Wi-Fi Direct se não puder conectar um dispositivo inteligente à impressora.	Modifique a SSID do Wi-Fi Direct. Você pode modificar o nome da rede depois de "DIRECT-XX-". O nome personalizado deve ter, no máximo, 22 caracteres.

Tema principal: [Impressão de um relatório de conexão de rede](#)

Modificação ou atualização das conexões de rede

Consulte estas seções para modificar ou atualizar como o seu produto se conecta a uma rede.

[Acesso ao utilitário Web Config](#)

[Mudança de uma conexão USB para uma conexão Wi-Fi](#)

[Mudança de uma conexão Wi-Fi para uma conexão com fio](#)

[Conexão a um novo roteador Wi-Fi](#)

[Desativar funções de Wi-Fi](#)

Tema principal: [Rede Wi-Fi ou com fio](#)

Acesso ao utilitário Web Config

Você pode selecionar as configurações de rede do produto e confirmar o seu estado de operação usando um navegador da web. Para fazê-lo, você deve acessar o utilitário integrado Web Config do produto a partir de um computador ou outro dispositivo que esteja conectado à mesma rede que o produto.

Observação: Você também pode acessar o utilitário Web Config a partir da área de informação do produto no aplicativo Epson Smart Panel.

1. Imprima uma folha de estado da rede.
2. Localize o endereço IP para o seu produto que está listado na folha de estado da rede.
3. Em um computador ou outro dispositivo conectado à mesma rede que o seu produto, abra um navegador da web.
4. Digite o endereço IP do produto na barra de endereços.

Você verá as opções disponíveis do utilitário Web Config.

Tema principal: [Modificação ou atualização das conexões de rede](#)

Tarefas relacionadas

[Impressão de uma folha de estado da rede](#)

Mudança de uma conexão USB para uma conexão Wi-Fi

Se você já conectou o seu produto ao computador usando uma conexão USB, você pode mudar para uma conexão Wi-Fi.

1. Desconecte o cabo USB do produto.
2. Desinstale o software do produto.
3. Baixe e instale o software do produto a partir do site da Epson usando as instruções no pôster *Guia de instalação*.

Tema principal: [Modificação ou atualização das conexões de rede](#)

Conceitos relacionados

[Desinstalação do software do seu produto](#)

Mudança de uma conexão Wi-Fi para uma conexão com fio

Se você já conectou o seu produto ao computador sem uso de fio, você pode mudar para uma conexão com fio, se necessário.

1. Desative as funções Wi-Fi do seu produto.
2. Conecte uma extremidade de um cabo de rede Ethernet à porta **LAN** do produto.
3. Conecte a outra extremidade a qualquer porta LAN disponível no seu roteador ou ponto de acesso.
4. Desinstale o software do seu produto.
5. Baixe e instale o software do seu produto a partir do site da Epson.
6. Siga as instruções na tela para instalar o software.
7. Quando a tela de seleção da conexão aparecer, selecione **Conexão de rede com fios**.
8. Caso veja uma tela de seleção da opção de configuração, selecione **Configurar a impressora pela primeira vez**.
9. Continue seguindo o restante das instruções na tela.

Tema principal: [Modificação ou atualização das conexões de rede](#)

Conceitos relacionados

[Desinstalação do software do seu produto](#)

Conexão a um novo roteador Wi-Fi

Se trocar o roteador sem fio que vem usando na sua rede, você precisará atualizar a conexão Wi-Fi do produto para o novo roteador.

Observação: Se trocar para um roteador sem fio de 5 GHz, configure o roteador para operar em modo de banda dupla (2,4 GHz e 5 GHz). Se o seu roteador usar um único nome de rede (SSID) para as bandas 2,4 GHz e 5 GHz, dê um nome de rede (SSID) para cada uma das redes, como por exemplo, Rede de 2,4 GHz Rede de 5 GHz. Consulte a documentação do roteador para obter mais instruções.

1. Execute um dos seguintes procedimentos:
 - **Windows:** Desinstale o software do produto.
 - **Mac:** Vá para o próximo passo.
2. Baixe e instale o software do produto a partir do site da Epson usando as instruções no pôster *Guia de instalação*.

Tema principal: [Modificação ou atualização das conexões de rede](#)

Conceitos relacionados

[Desinstalação do software do seu produto](#)

Desativar funções de Wi-Fi

Pode ser que precise desativar as funções de Wi-Fi do seu produto se mudar o tipo de conexão da rede ou se precisar resolver um problema com a sua conexão de rede.

Observação: Antes de desativar as funções de Wi-Fi, anote o SSID (nome de rede) e senha do seu produto, assim como quaisquer configurações de rede selecionadas para os serviços Epson Connect que usar.

1. Aperte o botão  início, se necessário.
2. Aperte os botões de seta para selecionar **Conf. da Rede s/Fios** e aperte o botão **OK**.
3. Aperte os botões de seta para selecionar **Wi-Fi (Recomendado)** ou **Wi-Fi Direct** e aperte o botão **OK**.
4. Execute um dos seguintes procedimentos:
 - Se você selecionou **Wi-Fi (Recomendado)**, aperte o botão **OK**, aperte os botões de seta para selecionar **Outros** e aperte o botão **OK** novamente. Aperte os botões de seta para selecionar **Desactiv. LAN s/Fios** e aperte o botão **OK**.

- Se você selecionou **Wi-Fi Direct**, aperte o botão **OK** duas vezes. Aperte o botão de seta para baixo, aperte os botões de seta para selecionar **Desativar Wi-Fi Direct** e aperte o botão **OK** novamente.

5. Aperte o botão **OK** para desativar as funções Wi-Fi do seu produto.

Tema principal: [Modificação ou atualização das conexões de rede](#)

Como colocar papel

Antes de imprimir, coloque o papel para o tipo de impressão que vai fazer.

[Carregamento de papel no alimentador de folhas](#)

[Capacidade de carregamento do papel](#)

[Papéis Epson compatíveis](#)

[Compatibilidade de papel para impressão sem margens](#)

[Seleção das configurações de papel - Painel de controle](#)

[Configurações de tipo de papel ou mídia - Software de impressão](#)

[Seleção das configurações padrão de origem do papel](#)

Carregamento de papel no alimentador de folhas

Você pode imprimir documentos e fotos em uma variedade de tipos e tamanhos de papel.

1. Puxe o suporte de papel para fora.

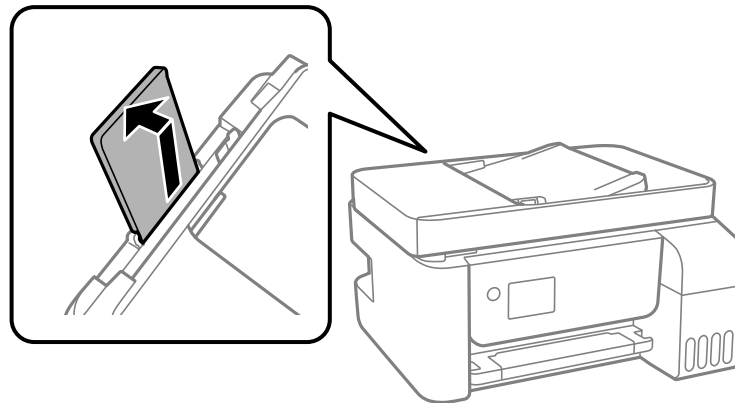

2. Deslize as guias da borda completamente para fora.

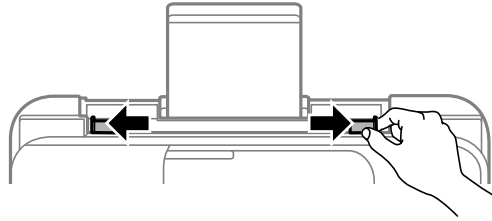

3. Se for colocar uma pilha de papel, abane as folhas primeiro e bata a pilha sobre uma superfície plana para alinhar as bordas.

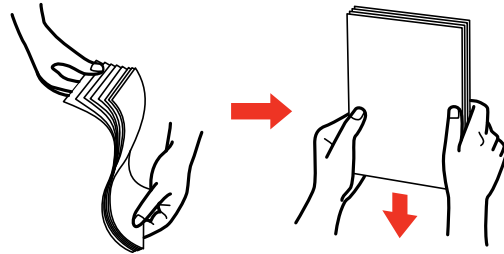

Observação: Não abane ou enrole papel fotográfico.

4. Execute um dos seguintes procedimentos:
 - Coloque o papel com a face brilhante ou de impressão voltada para cima, com a margem estreita primeiro, no centro do suporte de papel.

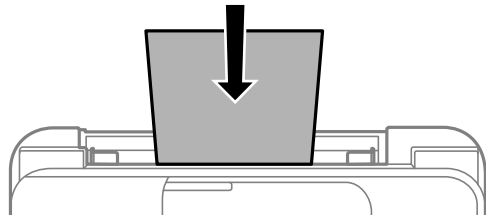

- Carregue até 10 envelopes no centro do suporte de papel. Coloque-os com o lado imprimível para cima e com a borda da aba para a esquerda.

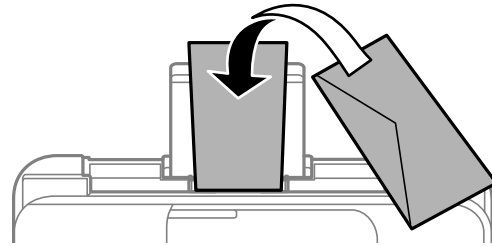

- Carregue uma folha de papel avulsa ou outro papel com orifícios dispostos conforme mostrado.

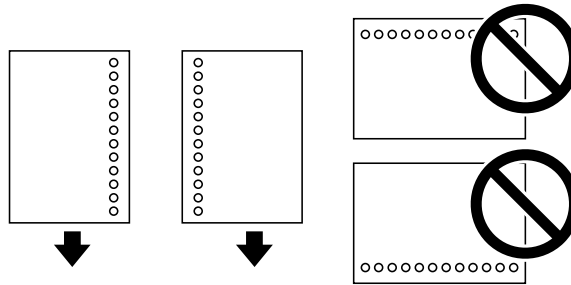

- Para carregar uma folha de papel mais longa do que tamanho ofício, feche o suporte e carregue e borda principal do papel conforme mostrado.

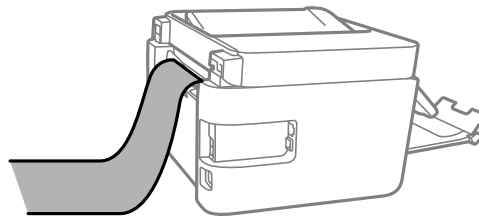

5. Deslize as guias de borda contra o papel, mas não aperte muito.

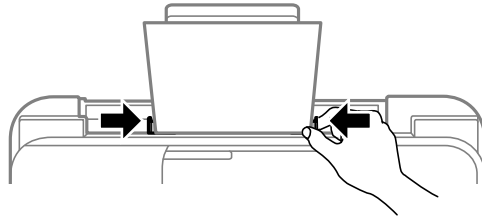

6. Puxe a bandeja de saída e abra o aparador do papel.

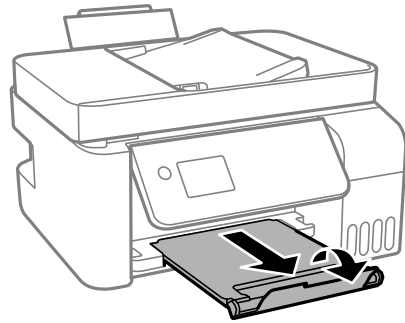

7. Se lhe for pedido pela tela LCD do produto, selecione o tamanho e o tipo de papel carregado e aperte o botão **OK**.

Sempre siga estas diretrizes de colocação de papel:

- Não carregue mais do que o número máximo de folhas especificado para o tipo de papel que você está usando.
- Não coloque papel acima da seta nas guias de margem.
- Carregue papel com a borda estreita primeiro.

Observação: Você pode carregar papel com a borda mais longa primeiro somente se tiver selecionado a configuração de tamanho de papel definido pelo usuário e configurado a largura do papel como o tamanho da borda longa.

- Coloque o papel timbrado ou papel pré-impresso com a margem superior primeiro.

- Não use papel que esteja ondulado, rasgado, cortado, dobrado, úmido, muito grosso, muito fino, enrolado ou papel com adesivos. O uso desses papéis pode causar obstruções e borrar o seu impresso.
- Abane e alinhe as bordas dos envelopes antes de carregá-los. Quando empilhados, os envelopes ficam mais cheios com ar. Achate os envelopes antes de carregá-los.
- Não coloque envelopes que estejam enrolados, dobrados, muito finos ou que tenham janelas com plástico ou superfícies adesivas.
- Confira o pacote do papel para instruções adicionais de colocação.
- Retorne papel não usado para a embalagem para evitar que se curve ou que haja redução na qualidade de impressão.
- Se usar papel com perfurações para fichário, carregue uma folha de cada vez. Ajuste a posição de impressão do seu arquivo para evitar que imprima por cima dos orifícios.

Tema principal: [Como colocar papel](#)

Referências relacionadas

[Capacidade de carregamento do papel](#)

[Especificações do papel](#)

Capacidade de carregamento do papel

Tipo de papel	Capacidade de carregamento	Capacidade manual de dois lados
Papel normal Papel de cópia	Tamanhos de papel disponíveis* Carta (216 × 279 mm) ou A4 (210 × 297 mm) ou menor: até a linha indicada pela marca de seta	30 folhas
	Tamanhos de papel disponíveis* Ofício 9 (215 × 315 mm) ou 8,5 × 13 pol. (216 × 330 mm) ou maior: 1 folha	1 folha

Tipo de papel	Capacidade de carregamento	Capacidade manual de dois lados
Epson Presentation Paper Matte Epson High Quality Ink Jet Paper	80 folhas	—
Epson Premium Presentation Paper Matte Epson Photo Paper Glossy Epson Premium Photo Paper Glossy Epson Ultra Premium Photo Paper Glossy Epson Premium Photo Paper Semi-gloss Epson Value Photo Paper Glossy	20 folhas Se o papel alimentar incorretamente ou a impressão ficar desigual ou borrada, carregue uma folha de cada vez.	—
Epson Premium Presentation Paper Matte Double-sided	1 folha	1 folha
Envelopes	10 envelopes	—

* Selecione o link da especificação do papel abaixo para ver a lista de tamanhos de papel disponíveis.

Tema principal: [Como colocar papel](#)

Papéis Epson compatíveis

Você também pode comprar tinta e papel genuínos da Epson através de um revendedor autorizado. Para encontrar o revendedor de produtos mais próximo, visite o site epson.com.br ou entre em contato com o escritório Epson mais próximo.

Observação: A disponibilidade de papel/mídia varia de acordo com o país.

Tipo de papel	Tamanho	Número de referência	Número de folhas
Epson Presentation Paper Matte	Ofício (216 × 357 mm)	S041067	100

Tipo de papel	Tamanho	Número de referência	Número de folhas
Epson Premium Presentation Paper Matte	203 × 254 mm	S041467	50
	Carta (216 × 279 mm)	S041257-ML	50
Epson High Quality Ink Jet Paper	A4 (210 × 297 mm)	S041117	100
	Carta (216 × 279 mm)	S041111	100
Epson Premium Presentation Paper Matte Double-sided	Carta (216 × 279 mm)	S041568	50
Epson Photo Paper Glossy	102 × 152 mm	S041809	50
		S042038	100
	Carta (216 × 279 mm)	S041141	20
		S041271	100
	A4 (210 × 297 mm)	S041140	20
Epson Premium Photo Paper Glossy	102 × 152 mm	S041808	40
		S041727	100
	127 × 178 mm	S041464	20
	203 × 254 mm	S041465	20
	Carta (216 × 279 mm)	S041286-ML	20
	S042183	25	
	S041667	50	
Epson Ultra Premium Photo Paper Glossy	102 × 152 mm	S042181	60
		S042174	100
	127 × 178 mm	S041945	20
	203 × 254 mm	S041946	20
	Carta (216 × 279 mm)	S042182	25
	S042175	50	
Epson Premium Photo Paper Semi-gloss	102 × 152 mm	S041982	40
	Carta (216 × 279 mm)	S041331-ML	20

Tipo de papel	Tamanho	Número de referência	Número de folhas
Epson Value Photo Paper Glossy	Carta (216 × 279 mm)	S400031	50
	102 × 152 mm	S400032	20
		S400033	50
		S400034	100

Tema principal: [Como colocar papel](#)

Compatibilidade de papel para impressão sem margens

Você pode imprimir fotos sem margens em tipos e tamanhos de papel compatíveis:

Tipos de papel para imprimir sem margens

- Epson Value Photo Paper Glossy
- Epson Photo Paper Glossy
- Epson Premium Photo Paper Glossy
- Epson Ultra Premium Photo Paper Glossy
- Epson Premium Photo Paper Semi-gloss

Tamanhos de papel sem margens

- 89 × 127 mm
- 102 × 152 mm

Tema principal: [Como colocar papel](#)

Seleção das configurações de papel - Painel de controle

Você pode mudar o tamanho padrão e o tipo de papel usando o painel de controle no produto.

Observação: Estas configurações aparecem automaticamente quando o papel é inserido quando define a opção **Tela automática configuração papel** como **Ligado**.

1. Aperte o botão  início, se necessário.

- Use a seta e os botões **OK** para selecionar **Definições > Conf. Impressora > Def. origem do papel > Definição de Papel.**

Você verá uma tela como esta:

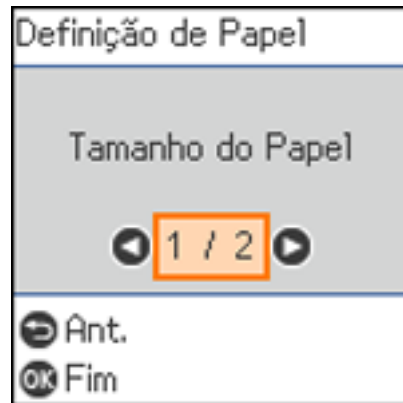

- Selecione **Tamanho do Papel.**
- Selecione o tamanho do papel colocado.
- Selecione **Tipo de Papel.**
- Selecione o tipo de papel que colocou.
- Aperte o botão  início para sair.

[Configurações de tipo de papel ou mídia - Painel de controle](#)

Tema principal: [Como colocar papel](#)

Configurações de tipo de papel ou mídia - Painel de controle

Para este papel	Selecione esta configuração de tipo de papel
Papel normal	Papel comum
Epson Premium Photo Paper Glossy	Prem. Glossy
Epson Ultra Premium Photo Paper Glossy	Ultra Glossy
Epson Value Photo Paper Glossy	
Epson Photo Paper Glossy	Glossy

Para este papel	Selecione esta configuração de tipo de papel
Epson Premium Photo Paper Semi-gloss	Prem. Semi-Gloss
Epson Presentation Paper Matte	Presentation Matte
Epson Premium Presentation Paper Matte Epson Premium Presentation Paper Matte Double-sided Epson High Quality Ink Jet Paper	Prem. Matte
Envelope	Envelope

Tema principal: [Seleção das configurações de papel - Painel de controle](#)

Configurações de tipo de papel ou mídia - Software de impressão

Para este papel	Selecione esta configuração
Papel normal	Papel Normal/Bright White Paper
Envelopes	Envelope
Epson Ultra Premium Photo Paper Glossy Epson Value Photo Paper Glossy	Ultra Premium Photo Paper Glossy
Epson Premium Photo Paper Glossy	Premium Photo Paper Glossy
Epson Photo Paper Glossy	Photo Paper Glossy
Epson Premium Photo Paper Semi-gloss	Premium Photo Paper Semi-Gloss
Epson Presentation Paper Matte	Presentation Paper Matte
Epson Premium Presentation Paper Matte Epson High Quality Ink Jet Paper Epson Premium Presentation Paper Matte Double-sided	Premium Presentation Paper Matte

Observação: As configurações listadas aqui só estão disponíveis quando imprimir a partir de seu computador, elas não se aplicam às configurações do painel de controle do seu produto.

Tema principal: [Como colocar papel](#)

Seleção das configurações padrão de origem do papel

Você pode mudar as configurações padrão de origem do papel usando o painel de controle no produto.

1. Aperte o botão  início, se necessário.
2. Selecione **Definições > Conf. Impressora**.

Você verá uma tela como esta:

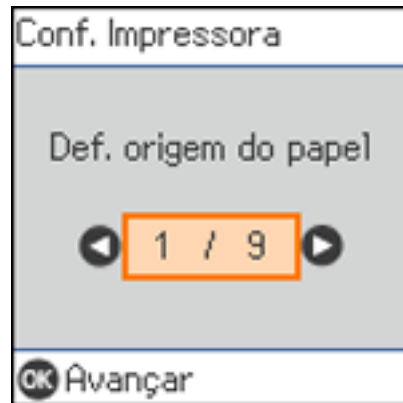

3. Selecione **Def. origem do papel** e aperte o botão **OK**.
4. Selecione as opções que deseja usar.
5. Quando terminar, pressione o botão  início para sair.

[Opções de configurações de origem do papel](#)

Tema principal: [Como colocar papel](#)

Opções de configurações de origem do papel

Selecione as opções de origem de papel que deseja usar para suas tarefas de impressão.

Opção de configurações de origem do papel	Configurações disponíveis	Descrição
Definição de Papel	Vários	Selecione o tamanho e tipo de papel para cada fonte de papel.
Mudança autom. A4/Carta	Ligado	Selecione Ligado para modificar o tamanho selecionado do papel para corresponder ao papel colocado (Carta ou A4) se o tamanho incorreto estiver selecionado.
	Desligado	
Aviso de erro	Aviso de tam. de papel	Selecione Ligado para qualquer uma dessas opções para exibir uma mensagem de erro quando o tipo ou tamanho de papel selecionado não corresponder ao papel carregado.
	Aviso de tipo de papel	
Tela automática configuração papel	Ligado	Selecione Ligado para exibir automaticamente um menu que permite que você selecione o tamanho e tipo de papel quando carregar papel no produto. Observação: Se esta configuração estiver desativada, você não pode imprimir usando AirPrint.
	Desligado	

Tema principal: [Seleção das configurações padrão de origem do papel](#)

Como colocar originais no produto

Siga as instruções aqui para colocar os documentos ou fotos originais no produto.

Cuidado: Não coloque nada em cima do seu produto ou use a tampa como uma superfície de escrita para evitar danos.

[Como colocar originais no vidro do scanner](#)

[Colocação de originais no alimentador automático de documentos](#)

[Especificações de documento original para o AAD](#)

Como colocar originais no vidro do scanner

Você pode colocar no scanner originais de até: Carta (216 × 279 mm) ou A4 (210 × 297 mm).

Observação: Para ver animações das instruções sobre como colocar originais no vidro do scanner, aperte o botão  ajuda e selecione **Como > Coloque Originais**.

Observação: Quando originais são colocados no AAD e no vidro do scanner, a prioridade é dada aos originais no AAD.

1. Abra a tampa do scanner.

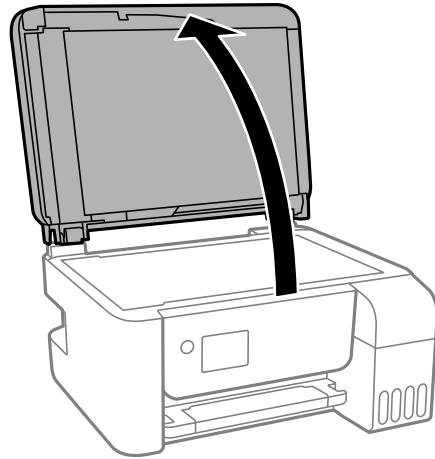

Observação: Se houver poeira ou sujeira no vidro do scanner, o alcance da digitalização pode aumentar para incluir esses elementos e a imagem original pode ficar deslocada ou reduzida. Remova qualquer poeira ou sujeira do vidro do scanner antes de digitalizar.

2. Coloque o original voltado para baixo no vidro do scanner com a parte superior virada para o canto. Deslize o original para as bordas do canto indicado.

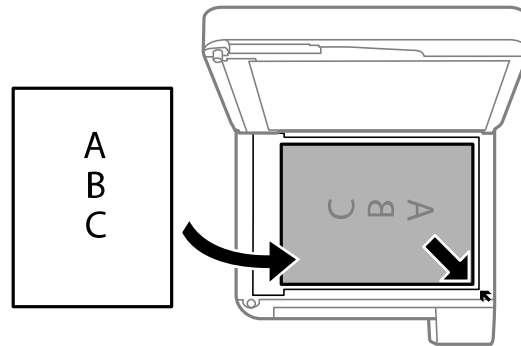

Observação: Se estiver usando o Epson ScanSmart para digitalizar múltiplas fotos ao mesmo tempo, certifique-se que elas estejam a pelo menos 4,5 mm de distância da margem do scanner e a pelo menos 20 mm um do outro.

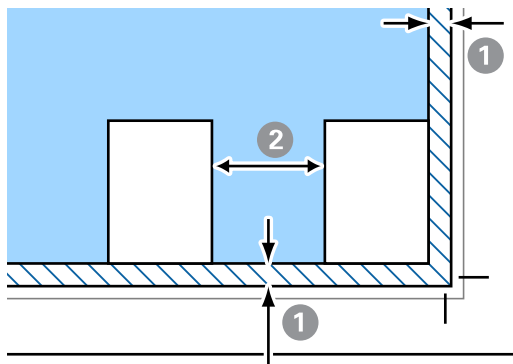

1	4,5 mm
2	20 mm

Observação: As bordas do seu original podem ser cortadas 1,5 mm da borda do vidro do scanner. Posicione manualmente o seu original afastado das bordas para prevenir corte.

Observação: Quando carregar originais espessos, como livros, evite deixar que luz externa reflita no vidro do scanner.

3. Feche a tampa com cuidado para manter o original no lugar.

Cuidado: Não empurre a tampa ou vidro do scanner para baixo ou pode danificar o produto.

Alerta: Tenha cuidado para não prender suas mãos ou dedos quando fechar a tampa de documentos ou você pode se machucar.

Remova seus originais depois de digitalizar. Se deixar seus originais no vidro do scanner durante muito tempo, eles podem grudar na superfície do vidro.

Tema principal: [Como colocar originais no produto](#)

Temas relacionados

[Como fazer cópias](#)

Colocação de originais no alimentador automático de documentos

Você pode colocar um original de uma ou múltiplas páginas no alimentador automático de documentos (AAD). Confirme que os originais estão de acordo com as especificações do alimentador automático antes de carregá-los.

Cuidado: Confirme que os originais não estão amassados ou dobrados e que não contêm furos, grampos, fitas adesivas ou outros materiais que podem obstruir o alimentador.

Cuidado: Não coloque fotos ou trabalhos artísticos de alto valor no AAD. Coloque originais frágeis ou valiosos no vidro do scanner para evitar amassá-los ou danificá-los.

Observação: Para ver animações das instruções sobre como colocar originais no vidro do scanner, aperte o botão ⓘ ajuda e selecione **Como > Coloque Originais > ADF**.

Observação: Quando originais são colocados no AAD e no vidro do scanner, a prioridade é dada aos originais no AAD.

1. Deslize as guias de borda para fora.

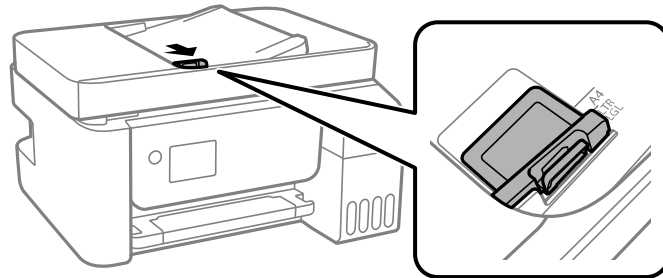

2. Abane a sua pilha de originais e bata cuidadosamente a pilha em uma superfície plana para alinhar as bordas.

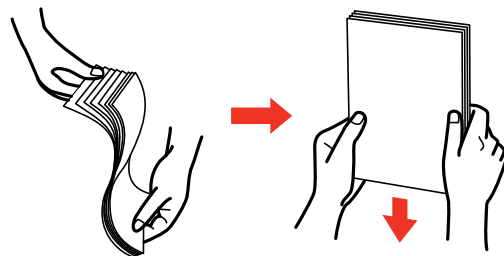

3. Insira os originais no alimentador automático com a face virada para cima e com a borda estreita primeiro.

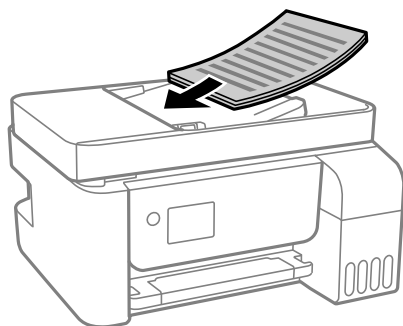

Observação: Não carregue originais acima marca de seta na guia da borda do alimentador automático de documentos.

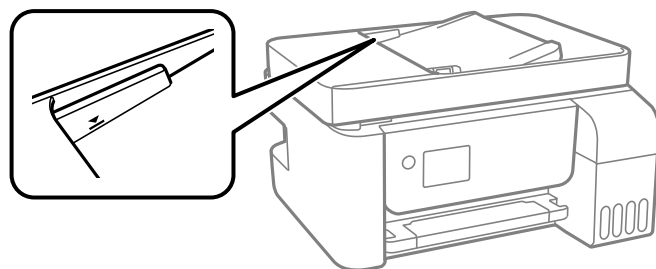

O ícone **ADF** na tela de cópia, digitalização e fax se acende.

4. Deslize a guia de borda do AAD contra os originais, mas não aperte muito.

Observação: Não adicione originais enquanto digitaliza.

Observação: Se estiver copiando dois originais em uma folha de papel, carregue os originais conforme mostrado:

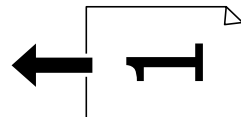
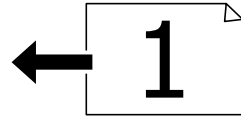

Tema principal: [Como colocar originais no produto](#)

Temas relacionados

[Como fazer cópias](#)

[Digitalização](#)

[Envio de fax](#)

Especificações de documento original para o AAD

Você pode carregar no AAD documentos originais que estejam de acordo com estas especificações.

Tipo de papel	Tamanho do papel	Gramatura do papel	Capacidade de carregamento
Papel normal	Carta (216 × 279 mm)	64 a 95 g/m ²	Aproximadamente 30 folhas
	A4 (210 × 297 mm)		
	Ofício (216 × 357 mm)		10 folhas
	8,5 × 13 pol.(216 × 330 mm)		

Cuidado: Não carregue os seguintes tipos de originais no AAD ou eles podem ser danificados ou danificar o scanner: Use o vídeo do scanner para estes tipos de originais:

- Fotos
- Papel térmico
- Originais que contenham fita, grampos ou cliques
- Originais com papel carbono
- Originais encadernados
- Originais com etiquetas, adesivos ou notas autoadesivas
- Originais rasgados, enrolados, dobrados, deteriorados ou amassados
- Originais com buracos
- Transparências
- Originais que são cortados em formato irregular ou com cantos que não sejam ângulos retos

Tema principal: [Como colocar originais no produto](#)

Referências relacionadas

[Especificações do alimentador automático de documentos \(AAD\)](#)

Como fazer cópias

Consulte as informações aqui para copiar documentos ou fotografias usando o produto.

Observação: As cópias podem não ser exatamente do mesmo tamanho que os originais.

[Como copiar documentos ou fotos](#)

[Opções de cópia](#)

Como copiar documentos ou fotos

Você pode copiar fotos ou documentos em uma variedade de tamanhos e tipos de papel, incluindo papéis especiais Epson.

1. Coloque o seu documento ou foto original no vidro do scanner ou no alimentador automático.
2. Coloque o papel que deseja usar para a impressão.
3. Aperte o botão  início, se necessário.
4. Pressione os botões de seta para selecionar **Copiar** e pressione o botão **OK**.

Você verá a seguinte tela:



5. Para imprimir mais de uma cópia, aperte os botões numéricos no teclado numérico para digitar um número (até 99).

6. Aperte o botão de seta para a esquerda ou direita para selecionar uma das seguintes opções:
 - **Cor**: para cópias coloridas
 - **P/B**: para cópias em preto e branco
7. Aperte o botão **OK** para ver as configurações de impressão para as cópias.

Você verá a seguinte tela:

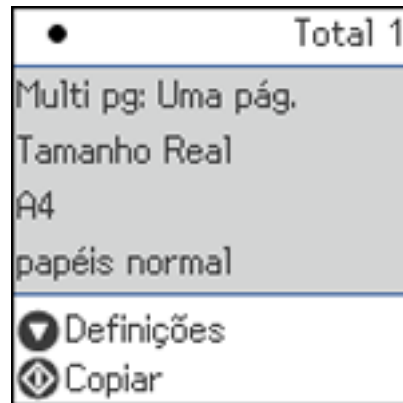

8. Aperte o botão de seta para baixo para ver configurações individuais.
Você verá a seguinte tela:

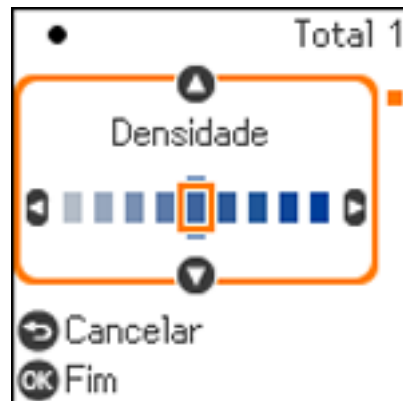

9. Para alterar as configurações de impressão, pressione os botões de seta e ajuste as configurações necessárias. Quando terminar, pressione o botão **OK**.
10. Quando estiver pronto para copiar, aperte o botão  imprimir.

Observação: Para cancelar a cópia, aperte o botão  parar.

Tema principal: [Como fazer cópias](#)

Opções de cópia

Selecione as opções que deseja usar para as suas cópias.

Observação: Nem todas as opções ou configurações podem estar disponíveis, dependendo das outras configurações de cópia selecionadas.

Definições

Opção de cópia	Configurações disponíveis	Descrição
Densidade	Vários níveis	Ajusta a claridade das cópias.
Definição de Papel	Tamanho do Papel	Seleciona o tamanho do papel.
	Tipo de Papel	Seleciona o tipo de papel.
Reduce/Enlarge	Tamanho real	Copia o original no seu tamanho completo.
	Ajuste ao Papel	Ajusta automaticamente a imagem para caber no tamanho de papel selecionado.
	Personalizado 100% e outras conversões	Copia o original com 100% do tamanho, a não ser que modifique a percentagem ajustando a configuração Formato Person..
Formato Person.	25 - 400 em incrementos de 1%	Ajusta o quanto redimensionar o original; digite a percentagem desejada usando o teclado numérico.
Tam. documento	Vários tamanhos	Selecione o tamanho do seu original.

Opção de cópia	Configurações disponíveis	Descrição
Multi pg	Uma pág.	Copia cada página do original em folhas individuais.
	+2	Copia documentos de múltiplas páginas em uma folha. Navegue para baixo e selecione as configurações de orientação e layout do documento, conforme necessário.
Qualidade	Prova	Ajusta a qualidade das cópias.
	Normal	
	Alto	
Cop.C.ID	Desactivado	Selecione Activado para copiar os dois lados de uma identidade em um lado de uma folha de papel.
	Activado	
Cópia S/ marg	Desactivado	Ajusta o tamanho da expansão da foto original quando imprimir fotos sem margens.
	Activado	
	Normal	
	Médio	
	Mínimo	

Tema principal: [Como fazer cópias](#)

Impressão a partir de um computador

Antes de imprimir a partir do seu computador, verifique se você configurou o produto e instalou o software, conforme descrito no pôster *Guia de instalação*.

Observação: Se você tem uma conexão à internet, é uma boa ideia verificar se há atualizações para o software do produto no site de suporte da Epson. Caso veja a tela de atualização do software, selecione a opção **Ativar a verificação automática** e clique em **OK**. O programa faz uma busca pelo seu sistema para ver se você tem o software mais atual. Siga as instruções na tela.

[Impressão com Windows](#)

[Impressão com o driver Epson integrado - Windows 10 S](#)

[Impressão em um Mac](#)

[Impressão de um Smartphone ou Tablet](#)

[Impressão com Epson Photo+](#)

[Como cancelar a impressão usando um botão do produto](#)

Impressão com Windows

Você pode imprimir com o produto usando qualquer aplicativo do Windows, como descrito nestas seções.

Observação: Se estiver usando o seu produto Epson com o sistema operacional Windows 10 S, você não pode usar o software descrito nesta seção. Você também não pode baixar e instalar qualquer software do produto Epson do site da Epson para uso com o Windows 10 S; é necessário que obtenha o software somente através da loja do Windows.

[Como selecionar configurações básicas de impressão - Windows](#)

[Como selecionar as configurações de impressão frente e verso - Windows](#)

[Seleção das opções de leiaute e impressão - Windows](#)

[Seleção de uma predefinição de impressão - Windows](#)

[Seleção das configurações avançadas - Windows](#)

[Impressão do seu documento ou foto - Windows](#)

[Verificação do estado da impressão - Windows](#)

[Bloqueio de configurações da impressora - Windows](#)

[Seleção das configurações padrão de impressão - Windows](#)

Alteração das opções de atualização automática

Tema principal: Impressão a partir de um computador

Como selecionar configurações básicas de impressão - Windows

Selecione as configurações básicas para o documento ou foto que você deseja imprimir.

1. Abra a foto ou documento que deseja imprimir.
2. Selecione o comando de impressão no seu aplicativo.

Observação: Pode ser necessário selecionar um ícone de impressão na tela, a opção **Imprimir** no menu Arquivo ou outro comando. Veja o utilitário de ajuda do seu aplicativo para mais detalhes.

3. Se necessário, selecione o nome do produto como a impressora que deseja usar.

Observação: Pode ser que também tenha que selecionar **Propriedades** ou **Preferências** para ver as suas configurações de impressão.

Você verá a guia Principal da janela de configurações da sua impressora:

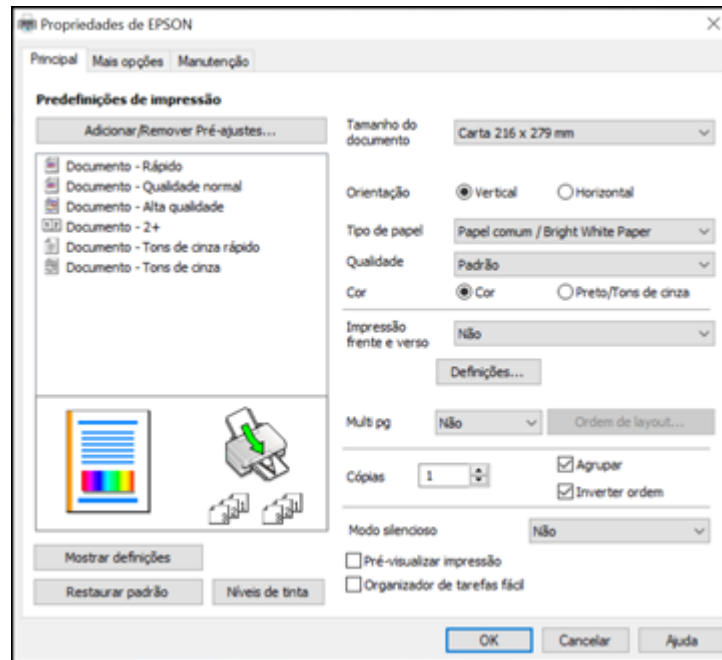

4. Selecione o tamanho do papel colocado como a definição de Tamanho do documento.

Observação: Você também pode selecionar a configuração **Definido pelo usuário** para criar um tamanho de papel personalizado, mas não poderá usar a opção **Sem margens** e a configuração de Qualidade fica definida como **Normal**.

5. Se você estiver imprimindo uma fotografia sem margens, selecione **Sem margens**. Você pode clicar em **Definições** para acessar opções adicionais para impressão sem margens.

Observação: Você deve selecionar um tipo e tamanho de papel sem margens compatível para imprimir sem margens. Confira a lista de compatibilidade de papel sem margem para mais detalhes.

6. Selecione a orientação do seu documento.

Observação: Se você estiver imprimindo um envelope, selecione **Horizontal**.

7. Selecione o tipo de papel colocado como a definição de Tipo de papel.

Observação: A definição pode não corresponder exatamente ao nome do seu papel. Veja a lista de definições de tipo de papel para mais detalhes.

8. Selecione a configuração de **Qualidade** que corresponde à qualidade de impressão que deseja usar.
9. Selecione uma opção de cor:
 - Para imprimir um documento ou foto em cores, selecione a opção **Cor**.
 - Para imprimir texto ou gráficos em preto ou em tons de cinza, selecione a opção **Preto/Tons de cinza**.
10. Para imprimir nos dois lados do papel, selecione a configuração de **Impressão frente e verso** e as opções que deseja.
11. Para imprimir várias páginas em uma folha de papel ou imprimir uma imagem em várias folhas de papel, selecione uma das opções no menu Multi-páginas e selecione as opções de impressão desejadas.
12. Para imprimir várias cópias e organizar a ordem de impressão, selecione as opções de **Cópias**.
13. Para visualizar o seu trabalho antes de imprimir, selecione **Pré-visualizar impressão**.
14. Para salvar o seu trabalho de impressão como um projeto que pode ser modificado e combinado com outros trabalhos, selecione **Organizador de tarefas fácil**.
15. Para reduzir ruído durante a impressão quando selecionar **Papel normal/Bright White Paper**, selecione **Sim** no menu Modo silencioso.

Observação: Ativar a opção **Modo silencioso** pode reduzir a velocidade de impressão.

[Opções de qualidade de impressão - Windows](#)

[Opções de impressão de múltiplas páginas - Windows](#)

Tema principal: [Impressão com Windows](#)

Referências relacionadas

[Configurações de tipo de papel ou mídia - Painel de controle](#)

[Configurações de tipo de papel ou mídia - Software de impressão](#)

[Compatibilidade de papel para impressão sem margens](#)

Tarefas relacionadas

[Como selecionar as configurações de impressão frente e verso - Windows](#)

[Seleção das opções de leiaute e impressão - Windows](#)

Opções de qualidade de impressão - Windows

Você pode selecionar qualquer uma das opções de qualidade disponíveis para aperfeiçoar a qualidade da sua impressão. Algumas definições podem estar indisponíveis, dependendo da configuração de tipo de papel e de borda que você selecionou.

Rascunho

Para impressão de rascunho em papel comum.

Rascunho - Vívido

Para impressão de rascunho em papel comum, com boa qualidade e velocidade de impressão.

Padrão

Para impressão do dia a dia de texto e imagem.

Padrão - Vívido

Para texto e gráficos com boa qualidade e velocidade de impressão.

Alto

Para fotos e gráficos com alta qualidade de impressão.

Mais configurações

Abre uma janela que permite que escolha entre níveis de velocidade e qualidade.

Tema principal: [Como selecionar configurações básicas de impressão - Windows](#)

Opções de impressão de múltiplas páginas - Windows

Você pode selecionar qualquer uma das opções disponíveis no menu Multi pg para configurar a sua tarefa de impressão de várias páginas.

2+, 4+, 6+, 8+, 9+ e 16+

Imprime várias páginas em uma folha de papel. Clique no botão **Ordem de layout** para selecionar o leiaute de página e as opções de borda.

2×1 Pôster, 2×2 Pôster, 3×3 Pôster, 4×4 Pôster

Imprime uma imagem em várias folhas de papel para criar um pôster grande. Clique no botão **Configurações** para selecionar o leiaute de imagem e as opções.

Tema principal: [Como selecionar configurações básicas de impressão - Windows](#)

Como selecionar as configurações de impressão frente e verso - Windows

Você pode imprimir em ambos os lados do papel, selecionando uma das opções de **Impressão frente e verso** na guia principal.

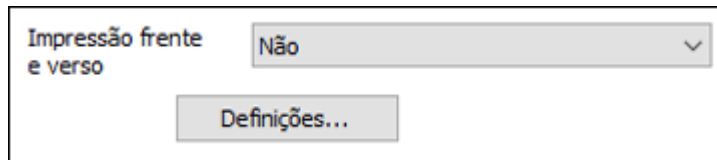

Observação: Você precisará imprimir um lado e virar o papel manualmente para imprimir no outro lado.

Observação: Algumas opções podem estar pré-selecionadas ou indisponíveis, dependendo das outras configurações que você escolheu ou caso esteja acessando o produto através de uma rede.

1. Selecione uma das opções de **Impressão frente e verso**:
 - **Manual (União de margem longa)** para imprimir o seu trabalho de duas faces, imprimindo primeiro em um lado do papel e depois pedindo que vire o papel pelo lado mais longo, para imprimir do outro lado.
 - **Manual (União de margem curta)** para imprimir o seu trabalho de duas faces, imprimindo primeiro em um lado do papel e depois pedindo que vire o papel pelo lado mais curto, para imprimir do outro lado.
2. Clique no botão **Definições**.

Você verá uma janela como esta:

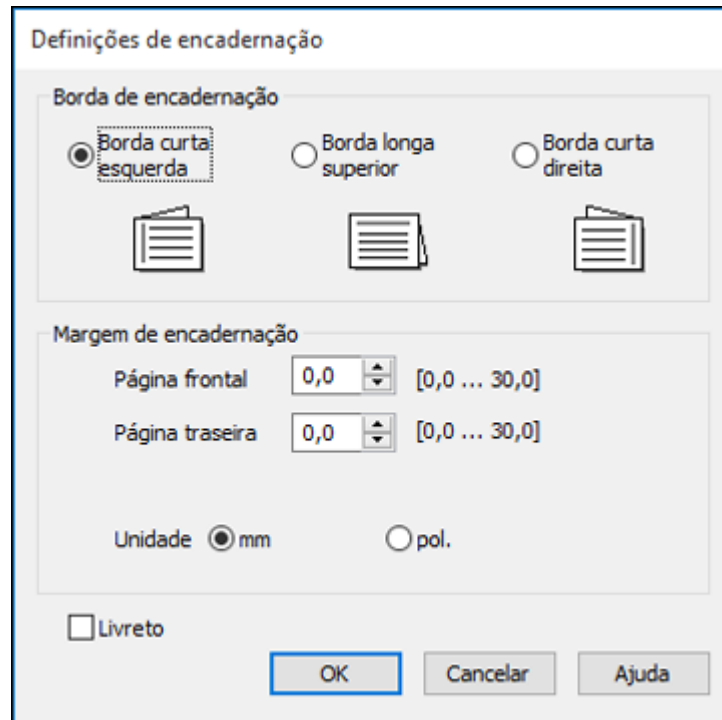

3. Selecione as opções de impressão em frente e verso que deseja utilizar.
4. Clique em **OK** para retornar à guia Principal.
5. Imprima uma cópia de teste do seu documento em frente e verso para testar as configurações selecionadas.
6. Siga as instruções exibidas na tela durante a impressão.

Observação: A superfície do papel pode borrar durante a impressão em dois lados. Certifique-se de que a tinta secou antes de recarregar o papel.

[Opções de impressão em frente e verso - Windows](#)

Tema principal: [Impressão com Windows](#)

Tarefas relacionadas

[Como selecionar configurações básicas de impressão - Windows](#)

Opções de impressão em frente e verso - Windows

Você pode selecionar qualquer opção disponível de impressão frente e verso para configurar o trabalho de impressão em frente e verso.

Borda de encadernação

Seleciona uma definição que orienta encadernação da impressão em frente e verso na direção desejada.

Margem de encadernação

Seleciona as opções que definem uma margem mais espessa para permitir a encadernação.

Livreto

Selecione a opção **Livreto** e uma opção de encadernação para imprimir páginas em frente e verso, como um livreto.

Tema principal: [Como selecionar as configurações de impressão frente e verso - Windows](#)

Seleção das opções de leiaute e impressão - Windows

Você pode selecionar uma variedade de opções adicionais de leiaute e impressão para seus documentos ou fotos na guia **Mais opções**.

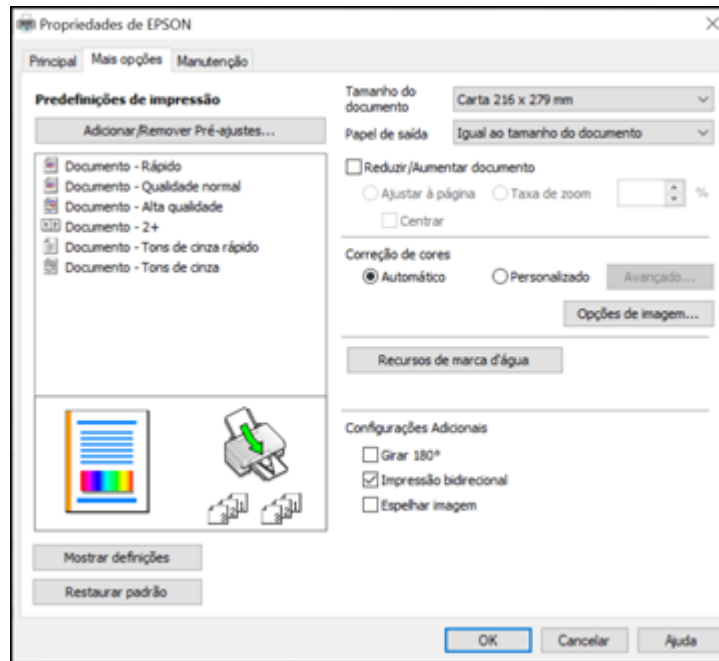

1. Para alterar o tamanho de seu documento impresso ou foto, selecione **Reduzir/Aumentar documento** e selecione uma destas opções de dimensionamento.
 - Selecione a opção **Ajustar à página** para dimensionar a sua imagem para que caiba no papel colocado. Selecione o tamanho do seu documento ou foto como a opção de Tamanho do documento e o tamanho do papel como a opção de Papel de saída. Se quiser centralizar a imagem no papel, selecione a opção **Centrar**.
 - Selecione a opção **Taxa de zoom** para reduzir ou aumentar o seu documento ou foto uma percentagem específica. Selecione a percentagem no menu %.
2. Selecione uma das seguintes opções de correção de cor:
 - Selecione **Automático** para ajustar automaticamente a nitidez, o brilho, o contraste e a saturação da cor da sua imagem.

- Selecione **Personalizado** e clique no botão **Avançado** para ajustar manualmente a configuração de correção de cores ou para desativar o gerenciamento de cores no software da impressora.
- Selecione **Opções de imagem** para acessar configurações adicionais para melhorar as imagens impressas.

Observação: Você também pode selecionar as configurações de **Impressão universal de cor**.

3. Para adicionar as seguintes características, clique no botão **Recursos de marca d'água**:

- **Não copiar:** adiciona uma marca d'água que aparece apenas quando o documento é copiado.

Observação: Esta configuração não está disponível para todos os tipos de impressão. Clique no botão **Adic./Apagar** para criar um modelo e clique no botão **Definições** para personalizá-lo.

- **Marca d'água:** adiciona uma marca d'água visível a seu documento.

Observação: Clique no botão **Adic./Apagar** para criar a sua marca d'água e clique no botão **Definições** para personalizar a marca d'água.

- **Cabeçalho/Rodapé:** adiciona informações como data e hora à parte superior ou inferior do seu documento.

Observação: Clique em **Definições** para personalizar o texto e a posição do cabeçalho e rodapé.

4. Selecione quaisquer opções de configuração adicionais para personalizar a sua impressão.

[Opções de correção da cor personalizadas - Windows](#)

[Opções de imagem e configurações adicionais - Windows](#)

[Configurações de cabeçalho/rodapé - Windows](#)

Tema principal: [Impressão com Windows](#)

Tarefas relacionadas

[Como selecionar configurações básicas de impressão - Windows](#)

Opções de correção da cor personalizadas - Windows

Você pode selecionar quaisquer opções disponíveis na janela de Correção de cores para personalizar as cores da imagem do seu trabalho de impressão.

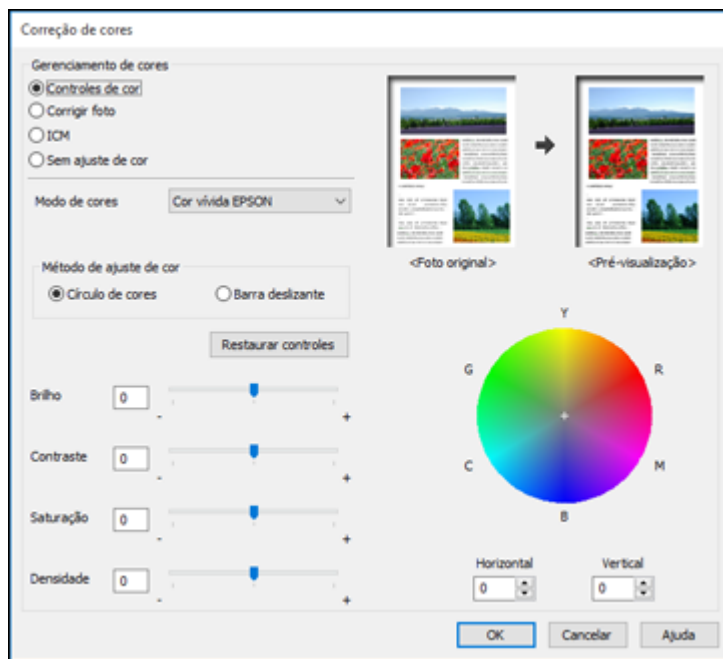

Controles de cor

Permite que selecione um **Modo de cores**, configurações individuais para **Brilho**, **Contraste**, **Saturação** e **Densidade**, e tons de cor individuais. Dependendo do modo de cor selecionado, você também pode ajustar a densidade do meio-tom usando a configuração de **Gama**.

Corrigir foto

Melhora a cor, contraste e nitidez das fotos com falhas.

Observação: Corrigir foto usa uma tecnologia sofisticada de reconhecimento de rosto para otimizar fotos que incluem rostos. Para que isso funcione, ambos os olhos e o nariz devem estar visíveis no rosto do sujeito. Se sua foto incluir um rosto com uma cor intencionalmente diferente, como em uma estátua, você pode ter que desativar a função **Corrigir foto** para manter os efeitos de cor especiais.

Sem ajuste de cor

Desativa o gerenciamento de cores no software da impressora para que você possa gerenciar as cores usando apenas o software.

Tema principal: [Seleção das opções de leiaute e impressão - Windows](#)

Opções de imagem e configurações adicionais - Windows

Você pode selecionar qualquer uma das opções de imagem e configurações adicionais para personalizar a sua impressão. Algumas opções podem estar pré-selecionadas ou indisponíveis, dependendo das outras configurações que você escolheu.

Opções de imagem**Enfatizar texto**

Ajusta o peso do texto impresso para melhor leitura.

Enfatizar linhas finas

Ajusta o peso das linhas impressas para melhor visibilidade.

Suavizar contornos

Suaviza bordas serrilhadas em imagens de baixa resolução, como capturas de tela ou imagens da Internet.

Corrigir olhos vermelhos

Reduz ou remove olhos vermelhos nas fotos.

Imprimir texto em preto

Imprime texto colorido em preto.

Para texto colorido

Imprime texto colorido em um padrão de fundo ou sublinhado.

Para gráficos e imagens coloridos

Imprime gráficos e imagens coloridos com padrões de sobreposição.

Para texto, gráficos e imagens coloridos

Imprime textos, gráficos e imagens coloridos com padrões de sobreposição.

Opções de melhoria

Especifica configurações de Impressão universal de cor para aprimoramento de texto, gráficos e imagens.

Configurações Adicionais**Girar 180°**

Imprime a imagem girada 180° de sua orientação original.

Impressão bidirecional

Imprime nas duas direções (direita para a esquerda e esquerda para a direita), aumentando a velocidade, mas reduzindo a qualidade de impressão.

Espelhar imagem

Inverte a imagem impressa da esquerda para a direita.

Tema principal: [Seleção das opções de leiaute e impressão - Windows](#)

Configurações de cabeçalho/rodapé - Windows

Você pode selecionar quaisquer das opções de configuração de cabeçalho/rodapé para adicionar cabeçalhos ou notas de rodapé quando imprimir. Os itens estão disponíveis para impressão na parte superior e inferior das suas páginas, na esquerda, na direita ou no centro da página.

Observação: Essas configurações não são salvas com o seu documento.

Configurações de cabeçalho/rodapé

Superior esquerdo	Superior centro	Superior direito
Nome do usuário	Nenhum	Data/Hora
Inferior esquerdo	Inferior centro	Inferior direito
Nenhum	Nenhum	Nenhum

Número inicial: 1

Começar a imprimir na página: 1

Texto:

Cor: Preto

Fonte: Arial

Tamanho: 11 pt [6 ... 72]

Estilo: Negrito, Itálico

Restaurar ajustes padrão OK Cancelar Ajuda

Você pode escolher imprimir a seguinte informação:

- Nome do usuário
- Nome do computador

- Data
- Data/Hora
- Nome do documento
- Número de agrupamentos (número de cópias)
- Número da página
- Texto

Você também pode ajustar as configurações de texto para a informação impressa.

Observação: O nome de usuário, nome do computador, data e hora vêm do Painel de controle do Windows no seu computador.

Tema principal: [Seleção das opções de leiaute e impressão - Windows](#)

Seleção de uma predefinição de impressão - Windows

Para o acesso rápido a grupos comuns de configurações de impressão, você pode selecionar uma predefinição de impressão na guia **Principal** ou na guia **Mais opções**.

Observação: Você pode criar as suas predefinições clicando no botão **Adicionar/Remover Pré-ajustes**.

1. Clique na guia **Principal** ou **Mais opções**.

Você verá as opções de **Predefinições de impressão** disponíveis à esquerda:

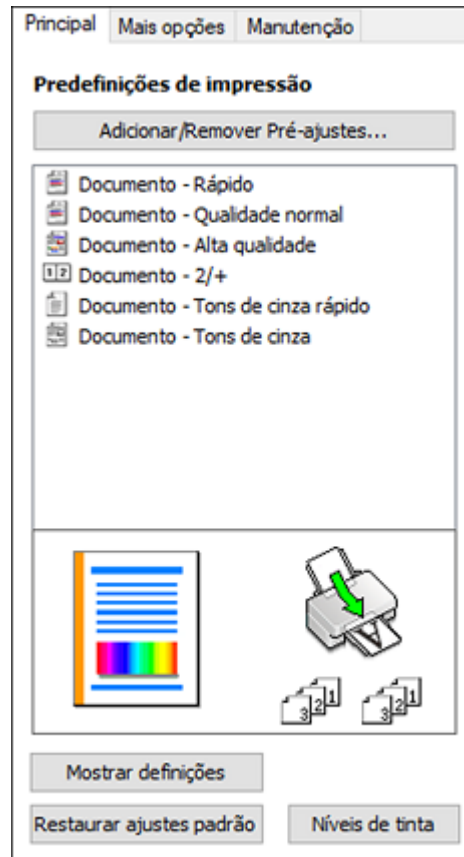



2. Coloque o seu cursor sobre uma das **Predefinições de impressão** para ver uma lista de configurações.
3. Clique em uma predefinição para modificar ou deletar a configuração ou use qualquer uma das opções disponíveis na tela para controlar as predefinições de impressão.
4. Para escolher uma predefinição para impressão, selecione-a.
5. Clique em **OK**.

Tema principal: [Impressão com Windows](#)

Seleção das configurações avançadas - Windows

Você pode selecionar configurações adicionais que se aplicam a todos os trabalhos de impressão que enviar para o seu produto.

1. Acesse a área de trabalho do Windows e clique com o botão direito do mouse no ícone  do seu produto na parte direita da barra de tarefas do Windows, ou clique na seta para cima e clique com o botão direito do mouse em .
2. Selecione **Definições da impressora**.
3. Clique na guia **Manutenção**.

Você vê as opções de manutenção:

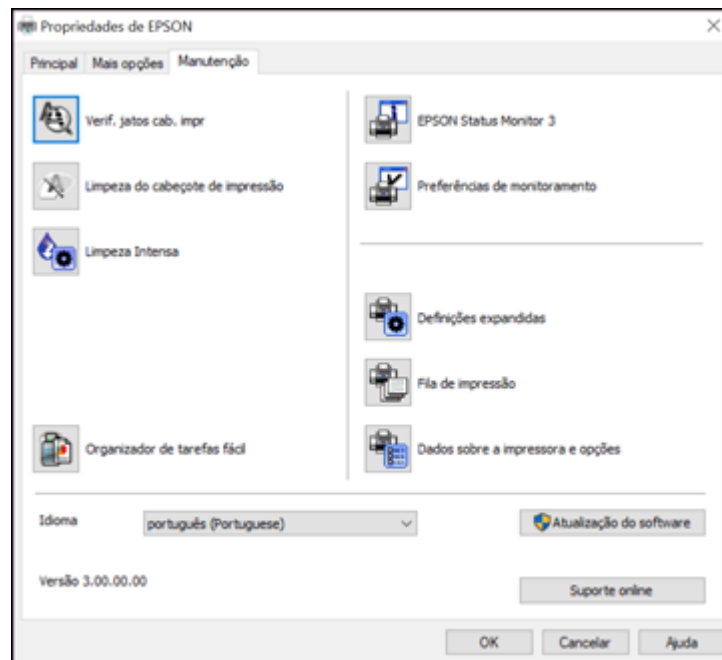

4. Clique no botão **Definições expandidas**.

Você verá esta janela:

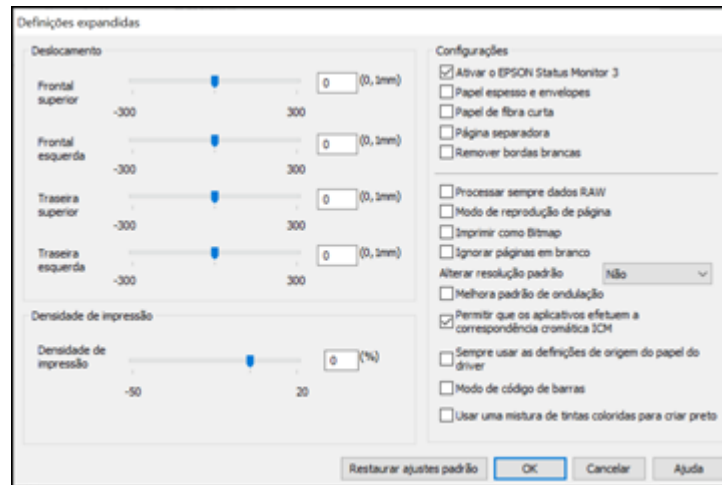

5. Selecione quaisquer opções de configuração avançada para personalizar a sua impressão.
6. Clique em **OK** para fechar a janela de Definições expandidas.
7. Clique em **OK** para fechar a janela do software da impressora.

[Definições expandidas - Windows](#)

Tema principal: [Impressão com Windows](#)

Definições expandidas - Windows

Você pode selecionar estas configurações na janela de Definições expandidas.

Ativar o EPSON Status Monitor 3

Ativa a monitoração do produto para tintas e papéis e outros problemas.

Papel espesso e envelopes

Evita manchas de tinta quando imprime em envelopes ou papel espesso.

Papel de fibra curta

Evita manchas de tinta quando imprime em envelopes ou papel espesso.

Página separadora

Antes de cada documento, imprime uma página de separação contendo título, usuário, data e hora.

Remover bordas brancas

Remove as margens brancas que podem aparecer quando imprime fotos sem margens.

Processar sempre dados RAW

Aumenta a velocidade de impressão e pode resolver outros problemas de impressão.

Modo de reprodução de página

Aumenta a velocidade de impressão quando a impressão for extremamente lenta ou se a cabeça de impressão para durante a impressão.

Imprimir como bitmap

Aumenta a velocidade de impressão quando a impressão for extremamente lenta ou se a cabeça de impressão parar durante a impressão e outras configurações não ajudarem.

Ignorar páginas em branco

Garante que o produto não imprima as páginas que não contenham texto ou imagens.

Alterar resolução padrão

Reduz a resolução dos dados de impressão para corrigir problemas de impressão.

Melhora padrão de ondulação

Imprime gráficos com um padrão mais fino.

Permitir que os aplicativos efetuem a correspondência cromática ICM

Permite que aplicativos executem correspondência de cores ICM.

Sempre usar as definições de origem de papel do driver

Imprime utilizando a configuração de fonte de papel no driver da impressora e não a configuração no seu aplicativo.

Modo de código de barras

Reduz o sangramento da imagem ao imprimir códigos de barras em papel comum, timbrado, reciclado, pré-impresso, envelopes e papel espesso.

Usar uma mistura de tintas coloridas para criar preto

Mistura cores das tintas para criar um preto composto quando imprime com qualidade padrão em papel comum ou envelopes.

Tema principal: [Seleção das configurações avançadas - Windows](#)

Impressão do seu documento ou foto - Windows

Depois de ter selecionado as definições de impressão, você está pronto para salvar suas configurações e imprimir.

1. Clique em **OK** para salvar suas configurações.

Você verá a janela do aplicativo de impressão, como esta:

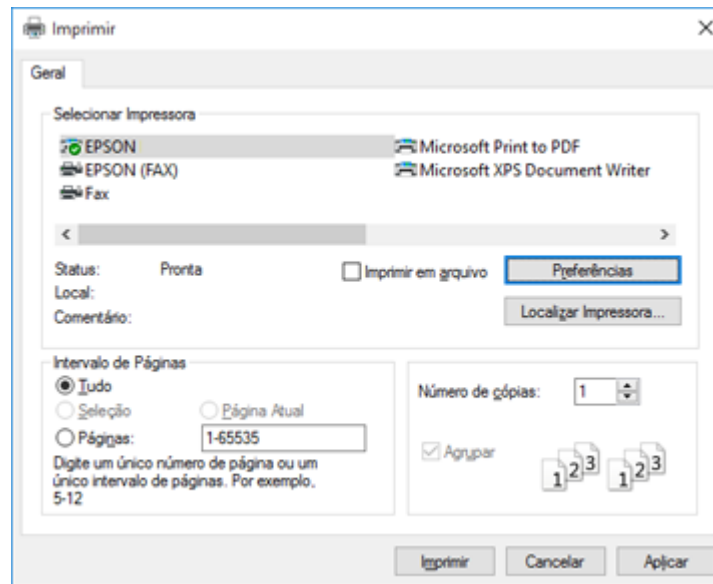

2. Clique em **Aplicar** ou em **Imprimir** para iniciar a impressão.

Tema principal: [Impressão com Windows](#)

Tarefas relacionadas

[Como selecionar configurações básicas de impressão - Windows](#)

Verificação do estado da impressão - Windows

Durante a impressão, você verá esta janela mostrando o progresso do trabalho de impressão. Permite que você controle a impressão e cheque o estado da tinta.







- Para cancelar a impressão, clique em **Cancelar**.
- Para ver os trabalhos na fila de impressão, clique em **Fila de Impressão**.

Tema principal: [Impressão com Windows](#)

Bloqueio de configurações da impressora - Windows

Administradores do Windows podem bloquear acesso a algumas configurações da impressora para evitar mudanças não autorizadas.

1. Execute um dos seguintes procedimentos:

- **Windows 11:** Clique em , procure e selecione **Configurações**. Selecione **Bluetooth e dispositivos > Impressoras e scanners**. Selecione o nome do seu produto e selecione **Propriedades da impressora**.
- **Windows 10:** Clique em  e selecione  (Configurações) > **Dispositivos > Impressoras e scanners**. Selecione o nome do seu produto e selecione **Gerenciar > Propriedades da impressora**.
- **Windows 8.x:** Navegue até a tela **Aplicativos** e selecione **Painel de Controle > Hardware e Sons > Dispositivos e Impressoras**. Clique com o botão direito do mouse no seu produto e selecione **Propriedades da impressora**.
- **Windows 7:** Clique em  e selecione **Dispositivos e Impressoras**. Clique com o botão direito do mouse no seu produto e selecione **Propriedades da impressora**.
- **Windows Vista:** Clique em  e selecione **Painel de controle**. Clique em **Impressora em Hardware e som**, depois clique com o botão direito do mouse no seu produto e selecione **Propriedades da impressora**.

2. Clique na guia **Configurações Opcionais**.

Observação: Você pode evitar acesso à guia **Configurações opcionais** mudando as permissões de usuário ou grupo na guia **Segurança**.

3. Clique em **Configurações do driver**.

Você verá uma janela como esta:

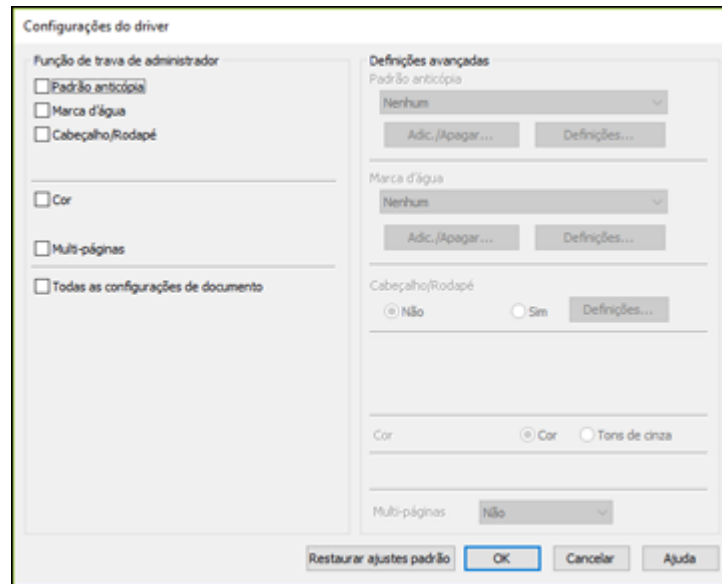

4. Marque a caixa para cada configuração que deseja bloquear. Para bloquear todas as configurações de impressão, selecione **Todas as configurações de documento**.
5. Em **Definições avançadas**, selecione a opção de configuração que deseja usar para cada configuração bloqueada.
6. Clique em **OK**.

[Opções de configuração de bloqueio](#)

Tema principal: [Impressão com Windows](#)

Opções de configuração de bloqueio



Selecione as opções que deseja usar para qualquer configuração bloqueada.

Configuração	Opções	Descrição
Padrão anticópia	Itens de dados diversos	Permite que você selecione os dados a usar para o padrão ou proibir padrões anticópia
	Adicionar/Apagar	Permite que você adicione ou delete um padrão anticópia personalizado
	Definições	Permite que você selecione a organização, tamanho e outras configurações para o padrão anticópia personalizado
Marca d'água	Várias marcas d'água de texto	Permite que selecione o texto para a marca d'água ou que proíba marcas d'água
	Adicionar/Apagar	Permite que adicione ou apague um texto personalizado ou marca d'água em forma de imagem
	Definições	Permite que selecione o tamanho, posição e outras configurações de marca d'água
Cabeçalho/Rodapé	Não	Proíbe cabeçalhos e rodapés
	Sim	Permite cabeçalhos e rodapés
	Definições	Permite que selecione o texto e a posição para impressão de cabeçalhos e rodapés
Cor	Cor	Permite impressão colorida
	Tons de cinza	Permite impressão em preto ou em tons de cinza
Multi pg	Não	Proíbe configurações de múltiplas páginas
	+2	Permite a impressão de duas páginas em uma folha de papel
	+4	Permite a impressão de quatro páginas em uma folha de papel
	+6	Permite a impressão de 6 páginas em uma folha de papel
	+8	Permite a impressão de 8 páginas em uma folha de papel
	+9	Permite a impressão de 9 páginas em uma folha de papel
	+16	Permite a impressão de 16 páginas em uma folha de papel

Tema principal: [Bloqueio de configurações da impressora - Windows](#)

Seleção das configurações padrão de impressão - Windows

Quando você altera as configurações de impressão em um programa, as mudanças só se aplicam se você estiver imprimindo usando o programa durante aquela sessão. Se você deseja alterar as configurações de impressão que usa em todos os programas do Windows, você pode selecionar novas configurações de impressão padrão.

1. Acesse a área de trabalho do Windows e clique com o botão direito do mouse no ícone  do seu produto na parte direita da barra de tarefas do Windows, ou clique na seta para cima e clique com o botão direito do mouse em .
2. Selecione **Definições da impressora**.

Você vê uma janela de configurações da impressora como esta:

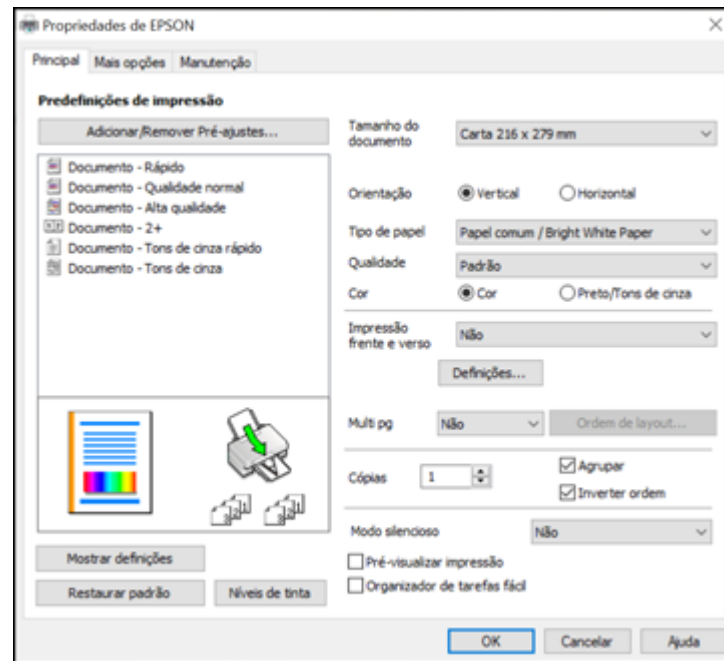

3. Selecione as configurações de impressão que deseja usar como padrão em todos os programas do Windows.
4. Clique em **OK**.

Essas configurações são agora os padrões selecionados para impressão. Você ainda pode mudá-las conforme necessário quando usar o mesmo programa para imprimir.

[Mudança do idioma das telas do software da impressora](#)



Tema principal: [Impressão com Windows](#)

Tarefas relacionadas

[Como selecionar configurações básicas de impressão - Windows](#)

Mudança do idioma das telas do software da impressora

Você pode alterar o idioma usado nas telas do software da impressora para Windows.

1. Acesse a área de trabalho do Windows e clique com o botão direito do mouse no ícone  do produto na parte direita da barra de tarefas do Windows, ou clique na seta para cima e clique com o botão direito do mouse em .
2. Selecione **Definições da impressora**.
Você vê a janela de configurações de impressão.
3. Clique na guia **Manutenção**.

Você vê as opções de manutenção:

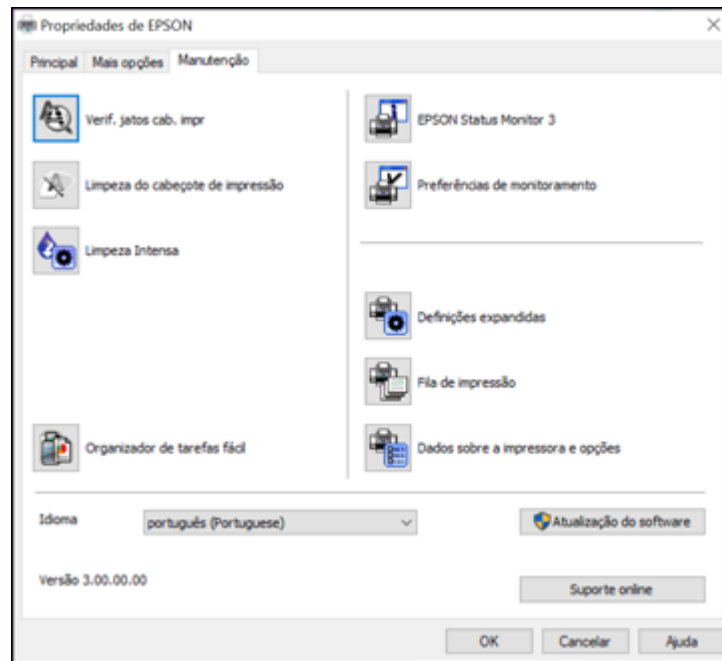



4. Selecione o idioma que deseja usar como a configuração de **Idioma**.
5. Clique em **OK** para fechar a janela do software da impressora.

As telas do software da impressora aparecem no idioma selecionado a próxima vez que acessá-las.

Tema principal: [Seleção das configurações padrão de impressão - Windows](#)

Alteração das opções de atualização automática

O software da impressora para o Windows verifica automaticamente se há atualizações para o software do produto. Você pode mudar quantas vezes o software procura por atualizações ou pode desativar esta opção.

1. Acesse a área de trabalho do Windows e clique com o botão direito do mouse no ícone  do produto na parte direita da barra de tarefas do Windows, ou clique na seta para cima e clique com o botão direito do mouse em .

2. Selecione a opção **Definições de atualização do software**.

Você verá uma janela como esta:

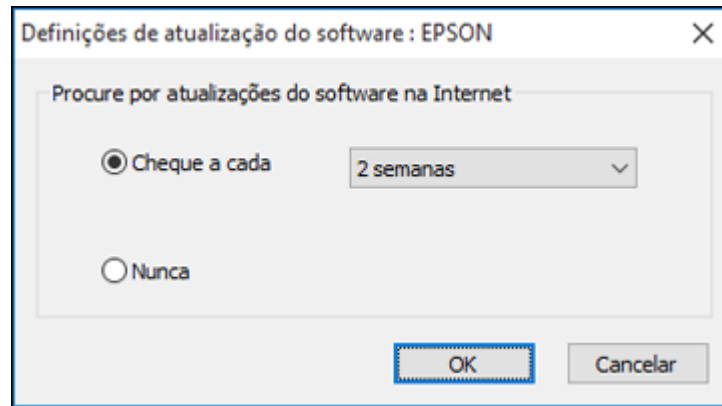

3. Execute um dos seguintes procedimentos:
 - Para mudar a frequência com que o software procura por atualizações, selecione uma configuração no menu **Cheque a cada**.
 - Para desativar o recurso de atualização automática, selecione a opção **Nunca**.
4. Clique em **OK** para sair.

Observação: Se você optar por desativar o recurso de atualização automática, você pode procurar por atualizações manualmente.

Tema principal: [Impressão com Windows](#)

Tarefas relacionadas

[Busca de atualizações para o software](#)

Impressão com o driver Epson integrado - Windows 10 S

Você pode imprimir com o driver Epson integrado usando qualquer programa de impressão do Windows 10 S, como descrito nestas seções.

Observação: O driver Epson integrado no Windows 10 S não inclui todas as configurações disponíveis para o seu produto.

Seleção das configurações de impressão - Windows 10 S

Tema principal: Impressão a partir de um computador

Seleção das configurações de impressão - Windows 10 S

Selecione as configurações para o seu trabalho de impressão no seu aplicativo Windows 10 S.

1. Abra a foto ou documento que deseja imprimir.
2. Selecione o comando de impressão no seu aplicativo.

Observação: Pode ser necessário selecionar um ícone de impressão na tela, a opção **Imprimir** no menu **Arquivo** ou outro comando. Veja o utilitário de ajuda do seu aplicativo para mais detalhes.

3. Se necessário, selecione o nome do produto como a impressora que deseja usar.

Observação: Pode ser que também tenha que selecionar **Propriedades** ou **Preferências** para ver as suas configurações de impressão.

Você verá uma janela como esta:

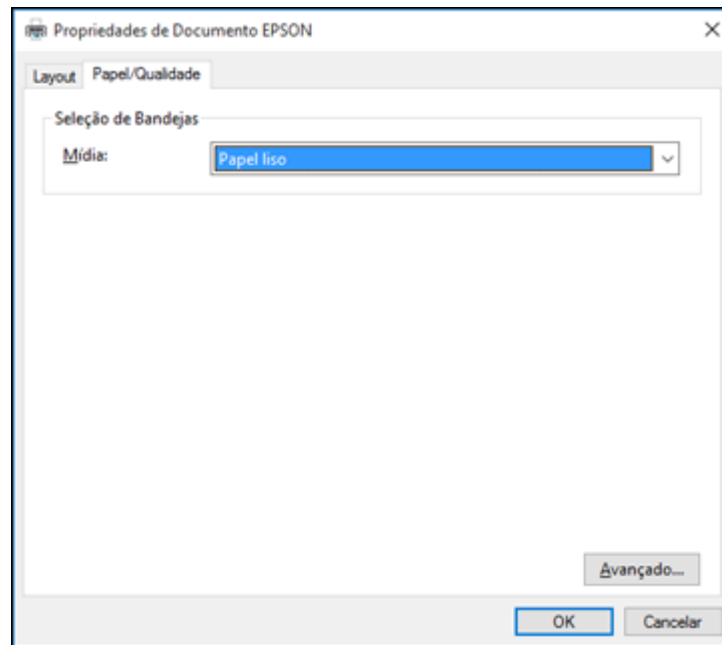

4. Selecione o tipo de papel colocado como a definição de **Mídia**.

Observação: A definição pode não corresponder exatamente ao nome do seu papel. Veja a lista de definições de tipo de papel para mais detalhes.

5. Clique no botão **Avançado**.

Você verá uma janela como esta:

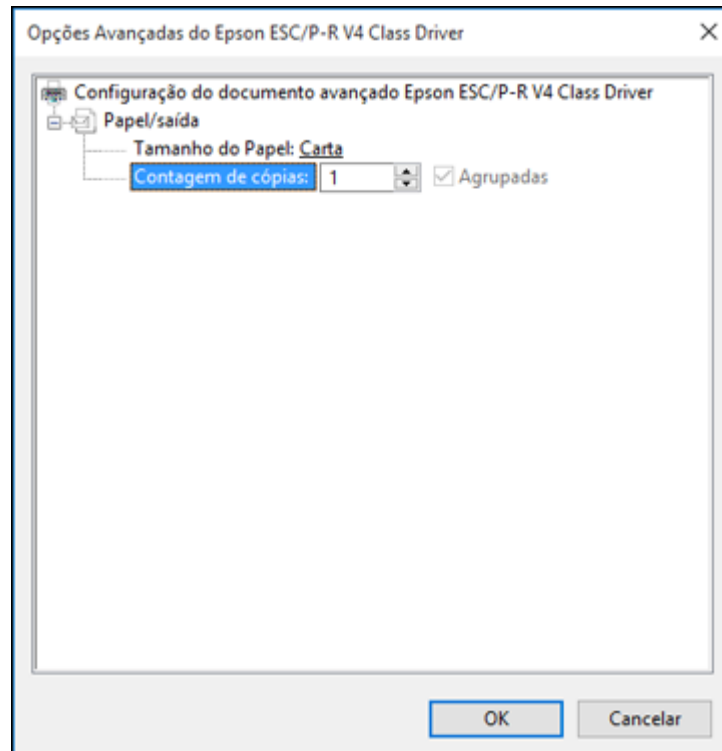

6. Selecione o tamanho do papel colocado como a definição de **Tamanho do Papel**.
7. Para imprimir múltiplas cópias, selecione ou digite o número como configuração de **Contagem de cópias**.
8. Para imprimir múltiplas cópias de documentos de múltiplas páginas em conjuntos, marque a caixa de seleção **Agrupadas**.

9. Clique em **OK**.

Você retorna para a janela de preferências de impressão.

10. Selecione a guia **Layout**.

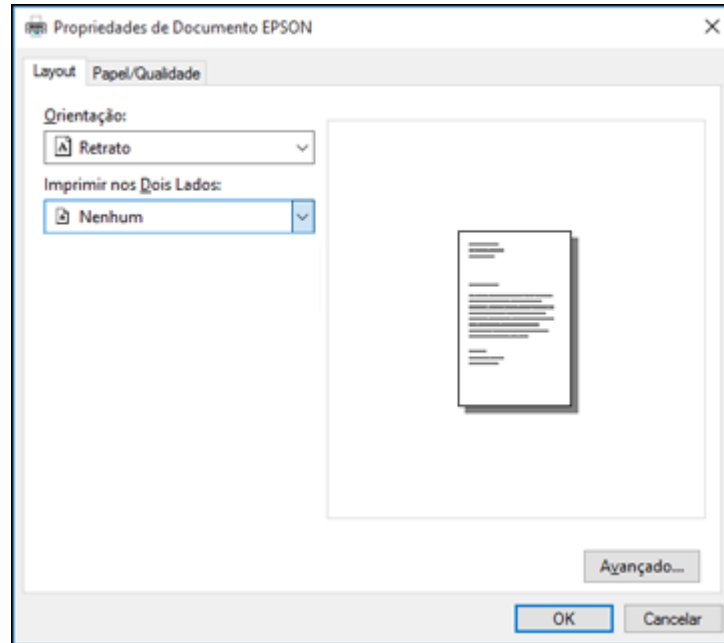

11. Selecione a orientação do seu documento como a configuração de **Orientação**.

12. Clique em **OK** para salvar suas configurações.

Você verá a janela **Imprimir** do aplicativo.

13. Clique em **Aplicar** ou em **Imprimir** para iniciar a impressão.

Tema principal: [Impressão com o driver Epson integrado - Windows 10 S](#)

Referências relacionadas

[Configurações de tipo de papel ou mídia - Painel de controle](#)

[Configurações de tipo de papel ou mídia - Software de impressão](#)

Impressão em um Mac

Você pode imprimir com o seu produto usando qualquer programa de impressão do Mac, como descrito nestas seções.

Observação: Se você tem uma conexão à internet, é uma boa ideia verificar se há atualizações para o software do produto no site de suporte da Epson ou através do Epson Software Updater.

[Como selecionar as configurações básicas de impressão - Mac](#)

[Como selecionar as configurações de página - Mac](#)

[Seleção das opções de layout de impressão - Mac](#)

[Gerenciamento de Cor - Mac](#)

[Seleção das preferências de impressão - Mac](#)

[Impressão do seu documento ou foto - Mac](#)

Tema principal: [Impressão a partir de um computador](#)

Tarefas relacionadas

[Busca de atualizações para o software](#)

Como selecionar as configurações básicas de impressão - Mac

Selecione as configurações básicas para o documento ou foto que você deseja imprimir.

1. Abra a foto ou documento que deseja imprimir.
2. Selecione o comando de impressão no seu aplicativo.

Observação: Pode ser necessário selecionar um ícone de impressão na tela, a opção **Imprimir** no menu Arquivo ou outro comando. Veja o utilitário de ajuda do seu aplicativo para mais detalhes.

3. Selecione seu produto como a definição de **Impressora**.



4. Se necessário, clique no botão **Mostrar Detalhes** para expandir a janela de impressão.

Você verá a janela de configurações da impressora expandida para o seu produto:

Impressora: EPSON

Pré-Ajustes: Ajustes Padrão

Cópias: 1

Páginas: Todas
 De: 1 até: 1

Tamanho do Papel: Carta EUA 8.50 por 11.00 polegadas

Orientação: Vertical Horizontal

Pré-Visualização

Girar Automaticamente

Ajustar Tamanho: 198%

Ajustar Para: Imprimir Toda a Imagem
 Preencher Todo o Papel

Cópias por página: 1

PDF

Cancelar Imprimir

Observação: A janela de impressão pode ser diferente, dependendo da versão do Mac OS e do aplicativo usado.

5. Selecione as configurações de **Cópias** e **Páginas**, conforme necessário.

Observação: Caso não veja essas configurações na janela de impressão, verifique-as no aplicativo antes de imprimir.

6. Selecione as opções de configuração de página: **Tamanho do Papel** e **Orientação**.

Observação: Caso não veja essas configurações na janela de impressão, verifique-as no aplicativo antes de imprimir. Elas podem ser acessadas selecionando **Configurar página** no menu Arquivo.

Observação: Os tamanhos de papel podem incluir opções adicionais como **Sem margens**.

7. Selecione todas as configurações específicas de aplicativos que aparecem na tela, como as mostradas na imagem acima para o aplicativo Pré-visualização.
8. Selecione **Definições de impressão** ou **Recursos da Impressora** a partir do menu suspenso.



Você verá estas configurações:

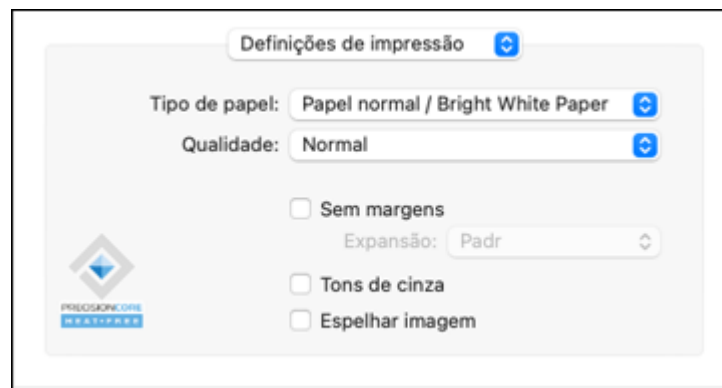

Observação: As configurações de impressão disponíveis e a aparência da janela de impressão podem ser diferentes das exibidas aqui, dependendo da versão do sistema operacional e o aplicativo que você estiver usando.

9. Selecione o tipo de papel colocado como definição de **Tipo de papel**.

Observação: A definição pode não corresponder exatamente ao nome do seu papel. Veja a lista de definições de tipo de papel para mais detalhes.

10. Selecione a configuração de **Qualidade** de impressão que deseja usar.
11. Selecione a opção **Sem margem** se desejar imprimir uma foto sem margens. Se a opção estiver indisponível, modifique a configuração de **Tipo de papel** para um papel que suporte impressão sem margens.
12. Selecione qualquer uma das opções de impressão disponíveis.

[Opções de qualidade de impressão - Mac](#)

[Opções de impressão - Mac](#)

Tema principal: [Impressão em um Mac](#)

Referências relacionadas

[Configurações de tipo de papel ou mídia - Painel de controle](#)

[Configurações de tipo de papel ou mídia - Software de impressão](#)

Tarefas relacionadas

[Como selecionar as configurações de página - Mac](#)

Opções de qualidade de impressão - Mac

Você pode selecionar qualquer uma das opções de qualidade disponíveis para aperfeiçoar a qualidade da sua impressão. Algumas definições podem estar indisponíveis, dependendo da configuração de tipo de papel que você selecionou.

Rascunho

Para impressão de rascunho em papel comum.

Rascunho vívido

Para impressão de rascunho em papel comum, com boa qualidade e velocidade de impressão.

Normal

Para impressão do dia a dia de texto e imagem.

Normal - Vívido

Para impressão do dia a dia de texto e imagem com boa qualidade e velocidade de impressão.

Ótima

Para texto e gráficos com boa qualidade e velocidade de impressão.

Qualidade

Para texto e gráficos com maior qualidade e velocidade de impressão.

Tema principal: [Como selecionar as configurações básicas de impressão - Mac](#)

Opções de impressão - Mac

Você pode selecionar qualquer uma das opções de impressão para personalizar a sua impressão. Algumas opções podem estar indisponíveis, dependendo das outras configurações que você escolheu.

Expansão

Se você selecionou uma configuração de papel sem margens, esta opção ajusta as configurações de expansão da imagem para controlar a impressão nas bordas de impressos sem margens.

Tons de cinza

Imprime texto e gráficos em preto ou em tons de cinza.

Espelhar imagem

Permite que você inverta horizontalmente a imagem impressa.

Observação: Se você selecionar a opção **Mín** como a configuração de expansão, você pode ver bordas brancas na foto impressa.

Tema principal: [Como selecionar as configurações básicas de impressão - Mac](#)

Como selecionar as configurações de página - Mac

Dependendo do aplicativo, você pode conseguir selecionar as configurações de tamanho e a orientação do papel a partir da janela de impressão.

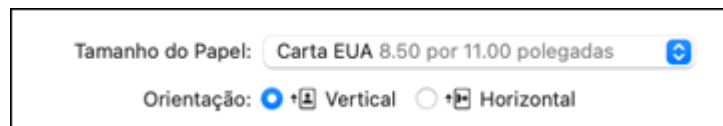

Observação: Caso não veja essas configurações na janela de impressão, verifique-as no aplicativo antes de imprimir. Elas podem ser acessadas selecionando **Configurar página** no menu Arquivo.

1. Selecione o tamanho do papel colocado como a definição de **Tamanho do Papel**. Se estiver imprimindo uma foto sem margens, selecione a opção **Sem margens** ou um tamanho de papel com

a opção **Sem margens**. Você também pode selecionar uma configuração personalizada para criar um tamanho de papel personalizado, mas a configuração de qualidade será limitada a **Normal**.

Observação: Você deve selecionar um tipo e tamanho de papel sem margens compatível para imprimir sem margens. Confira a lista de compatibilidade de papel sem margem para mais detalhes.

2. Selecione a orientação do seu documento ou foto, conforme mostrado na janela de impressão.

Observação: Se você estiver imprimindo um envelope, selecione a configuração **Horizontal**.

Observação: Você pode reduzir ou ampliar o tamanho da imagem impressa selecionando **Gestão de Papel** a partir do menu suspenso ou expandindo na janela de impressão e selecionando uma opção de escala.

Tema principal: [Impressão em um Mac](#)

Tarefas relacionadas

[Como selecionar as configurações básicas de impressão - Mac](#)

Seleção das opções de layout de impressão - Mac

Você pode selecionar uma variedade de opções de layout de documentos ou fotos, selecionando **Layout** no menu suspenso na janela de impressão.

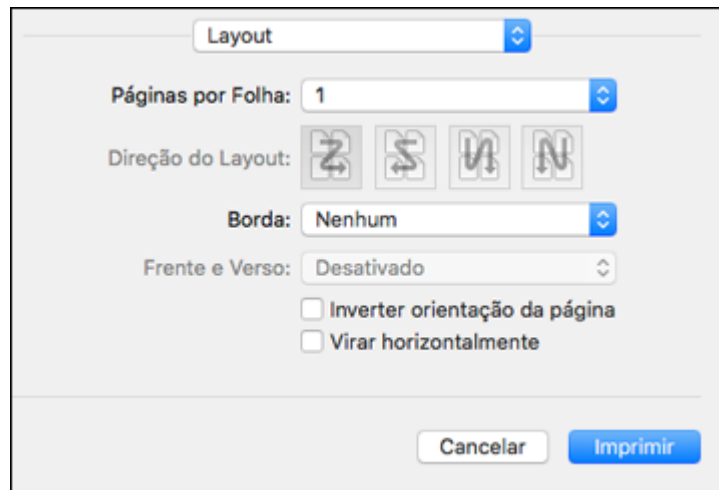

- Para imprimir várias páginas em uma folha de papel, selecione o número de páginas no menu suspenso **Páginas por Folha**. Para organizar a ordem de impressão das páginas, selecione uma configuração de **Direção do Layout**.
- Para imprimir bordas em torno de cada página na folha, selecione uma configuração de linha no menu suspenso **Borda**.
- Para imprimir nos dois lados de cada folha, selecione uma configuração no menu **Frente e Verso**.
- Para inverter ou virar a imagem impressa, selecione as configurações **Inverter orientação da página** ou **Virar horizontalmente**.

Tema principal: [Impressão em um Mac](#)

Gerenciamento de Cor - Mac

Você pode ajustar as configurações de correspondência e gerenciamento de cores para melhorar as cores na sua impressão ou desativar o gerenciamento de cores no software da impressora.

1. Selecione **Compatibilidade de Cor** no menu suspenso na janela de impressão.

Observação: Para macOS 13 e posterior, selecione **Opções da Impressora** e depois selecione **Correspond. cores**.

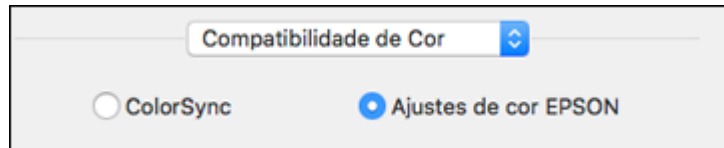

2. Selecione uma das opções disponíveis.

3. Selecione **Opções de cor** no menu suspenso na janela de impressão.

Observação: Para macOS 13 e posterior, selecione **Opções da Impressora** e depois selecione **Opções de cor**.

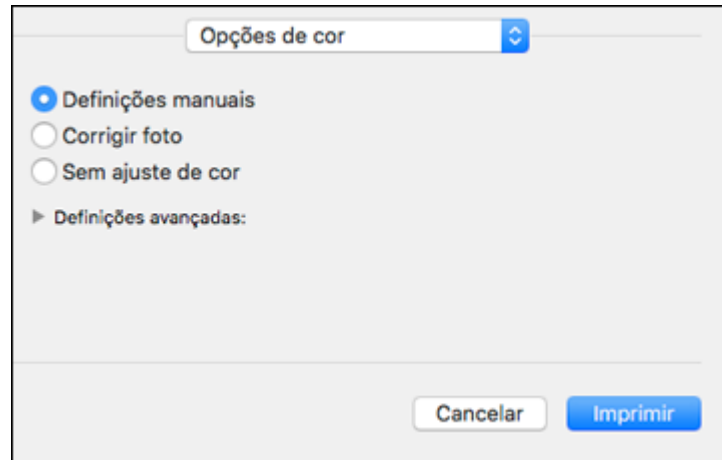

Observação: As opções disponíveis no menu de opções de cores dependem da opção selecionada no menu de Compatibilidade de Cor.

4. Selecione uma das opções disponíveis.

[Compatibilidade de Cor e Opções de cor - Mac](#)

Tema principal: [Impressão em um Mac](#)

Compatibilidade de Cor e Opções de cor - Mac

Você pode selecionar estas configurações nos menus **Compatibilidade de Cor** e **Opções de cor**.

Configurações de correspondência de cores

Ajustes de cor EPSON

Permite que gerencie as cores usando controles no driver da impressora ou que desative o gerenciamento de cor.

ColorSync

Imprime usando perfis de cor padrão para o seu produto e papel para ajudar na correspondência de cores da imagem. Você pode personalizar o método de conversão e as configurações de filtro no menu ColorSync na janela de impressão.

Configurações de opções de cores

Definições manuais

Permite que selecione ajustes de cor manualmente. Clique na seta ao lado de **Definições avançadas** e selecione as configurações de **Brilho**, **Contraste**, **Saturação** e tons de cores individuais. Você também pode selecionar um **Modo** de cor para imprimir fotos e gráficos, e a configuração **Corrigir olhos vermelhos** para reduzir ou remover olhos vermelhos nas fotos. Dependendo do modo de cor selecionado, você também pode ajustar a densidade do meio-tom usando a configuração de **Gama**.

Corrigir foto

Melhora a cor, contraste e nitidez das fotos com falhas. Clique na seta ao lado de **Definições avançadas** e selecione **Corrigir olhos vermelhos** para reduzir ou remover os olhos vermelhos na foto.

Observação: A opção Corrigir foto usa uma tecnologia sofisticada de reconhecimento de rosto para otimizar fotos que incluem rostos. Para que isso funcione, ambos os olhos e o nariz devem estar visíveis no rosto do sujeito. Se sua foto incluir um rosto com uma cor intencionalmente diferente, como em uma estátua, você pode ter que desativar a função **Corrigir foto** para manter os efeitos de cor especiais.

Sem ajuste de cor

Desativa o gerenciamento de cores no software da impressora para que você possa gerenciar as cores usando apenas o software.

Observação: Um perfil ICC é necessário se o gerenciamento de cor estiver desativado.

Tema principal: [Gerenciamento de Cor - Mac](#)

Seleção das preferências de impressão - Mac

Você pode selecionar as preferências de impressão que se aplicam a todos os trabalhos de impressão que enviar para o produto.

1. No menu Apple ou no Dock, selecione **Preferências do Sistema** ou **Ajustes do Sistema**.
2. Selecione **Impressão e fax**, **Impressão e escaneamento** ou **Impressoras e Scanners**, selecione o seu produto e depois selecione **Opções e Suprimentos**.

3. Selecione **Driver** ou **Opções**.

Você verá uma tela como esta:

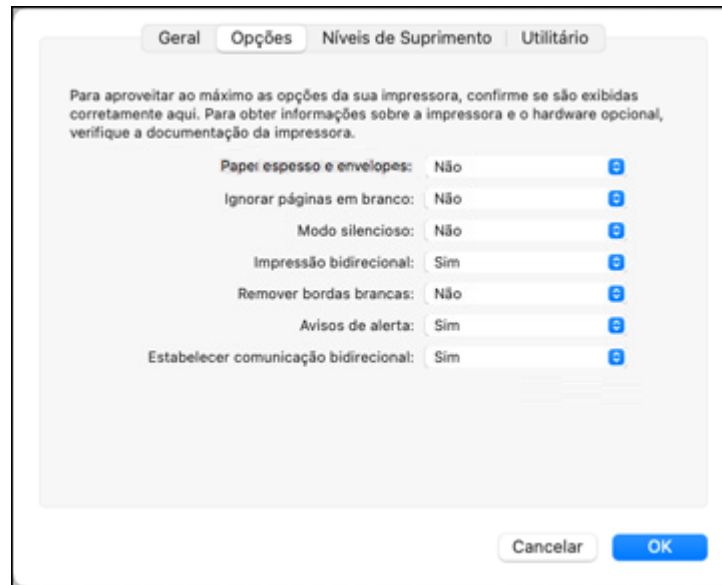

4. Selecione qualquer uma das preferências de impressão disponíveis.

5. Clique em **OK**.

[Preferências de impressão - Mac](#)

Tema principal: [Impressão em um Mac](#)

Preferências de impressão - Mac

Você pode selecionar estas configurações na guia **Opções** ou **Driver**.

Papel espesso e envelopes

Evita manchas de tinta quando imprime em envelopes ou papel espesso.

Ignorar páginas em branco

Garante que o produto não imprima as páginas que não contenham texto ou imagens.

Modo silencioso

Diminui o barulho durante a impressão, mas pode também diminuir a velocidade de impressão.

Impressão bidirecional

Imprime nas duas direções (direita para a esquerda e esquerda para a direita), aumentando a velocidade, mas reduzindo a qualidade de impressão.

Remover bordas brancas

Remove as margens brancas que podem aparecer quando imprime fotos sem margens.

Avisos de alerta

Permite que selecione se deseja ou não receber alertas do software da impressora para várias condições operacionais.

Estabelecer comunicação bidirecional

Permite que o produto se comunique com o computador. Não mude a configuração padrão a não ser que tenha problemas quando usar uma fila de impressão compartilhada.

Tema principal: [Seleção das preferências de impressão - Mac](#)

Impressão do seu documento ou foto - Mac

Depois de ter selecionado as definições de impressão, você está pronto para imprimir.

Clique em **Imprimir** na parte inferior da janela de impressão.

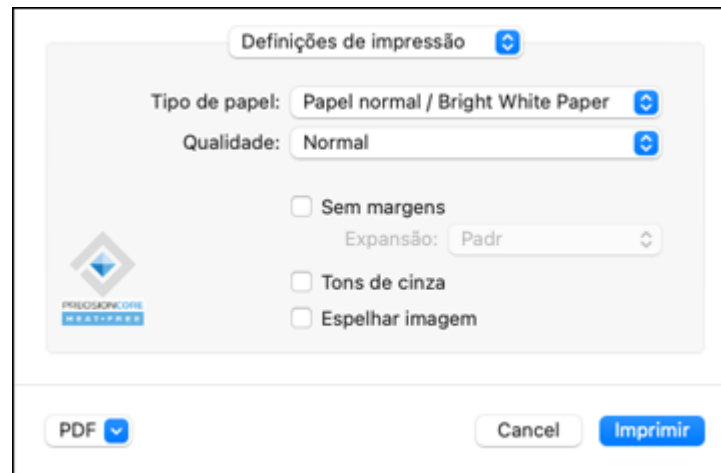

[Verificação do estado da impressão - Mac](#)

Tema principal: [Impressão em um Mac](#)

Tarefas relacionadas

[Como selecionar as configurações básicas de impressão - Mac](#)

Verificação do estado da impressão - Mac

Durante a impressão, você pode ver o progresso do trabalho de impressão, controlar a impressão e verificar o estado dos níveis de tinta.

1. Clique no ícone da impressora quando ele aparecer no Dock.

Você verá a janela de estado da impressão:



2. Selecione as seguintes opções conforme necessário para a sua versão do Mac OS:
 - Para cancelar a impressão, clique no trabalho de impressão e clique em ou em **Apagar**.
 - Para pausar um trabalho de impressão, clique no trabalho e clique em ou em **Pausa**. Para retomar um trabalho de impressão, clique no trabalho marcado como "Pausado" e clique em ou em **Retomar**.
 - Para pausar a impressão de todas as tarefas na fila de impressão, clique em **Pausa** ou em **Parar impressora**.
 - Para exibir outras informações da impressora, clique em **Ajustes** ou em **Níveis de materiais**.

Tema principal: [Impressão do seu documento ou foto - Mac](#)

Impressão de um Smartphone ou Tablet

Você pode imprimir de um Smartphone ou Tablet com iOS ou Android usando o aplicativo Epson Smart Panel.

Observação: O seu dispositivo deve estar conectado à mesma rede wireless que o seu produto Epson e o Epson Smart Panel deve estar configurado para uso com o seu produto.

1. Baixe o aplicativo Epson Smart Panel da loja de aplicativos do seu dispositivo ou do site da Epson.
2. Abra o aplicativo Epson Smart Panel e selecione um menu de impressão na tela inicial.
3. Siga as instruções na tela para começar a imprimir.

Tema principal: [Impressão a partir de um computador](#)

Tarefas relacionadas

[Uso do aplicativo para dispositivo móvel Epson Smart Panel](#)

Impressão com Epson Photo+

Você pode imprimir fotos, etiquetas para CD/DVD e mais, usando uma variedade de layouts e modelos com o Epson Photo+. As funções incluem correções e ajustes de imagem e adição de texto e etiquetas nas fotos. Recomendamos que imprima em papel fotográfico genuíno Epson para obter os melhores resultados. Certifique-se de que tenha configurado o seu produto conforme descrito no pôster *Guia de instalação* e instalado o software Epson Photo+. Consulte o utilitário de ajuda do Epson Photo+ para mais informações.

Observação: Se estiver usando o seu produto Epson com o sistema operacional Windows 10 S, você não pode usar o Epson Photo+. Você também não pode baixar e instalar qualquer software do produto Epson do site da Epson para uso com o Windows 10 S; é necessário que obtenha o software somente através da loja do Windows.

Tema principal: [Impressão a partir de um computador](#)

Como cancelar a impressão usando um botão do produto

Se você precisar cancelar a impressão, aperte o botão  parar.

Tema principal: [Impressão a partir de um computador](#)

Digitalização

Você pode digitalizar seus originais e salvá-los como arquivos digitais.

[Como iniciar uma digitalização](#)

[Digitalização de um documento ou foto no Epson ScanSmart](#)

[Digitalização no Epson Scan 2](#)

Como iniciar uma digitalização

Depois de colocar os seus originais no produto para a digitalização, inicie a digitalização usando um destes métodos.

[Como iniciar uma digitalização usando o painel de controle do produto](#)

[Inicialização de digitalização usando o Epson ScanSmart](#)

[Como iniciar uma digitalização usando o ícone do Epson Scan 2](#)

[Como iniciar uma digitalização a partir de um programa de digitalização](#)

[Inicialização de uma digitalização a partir de um Smartphone ou Tablet](#)

Tema principal: [Digitalização](#)

Como iniciar uma digitalização usando o painel de controle do produto

Você pode digitalizar uma imagem para o seu computador usando o painel de controle do seu produto.

Seu produto seleciona automaticamente as configurações de digitalização padrão, mas você pode vê-las ou alterá-las conforme necessário. Se você estiver digitalizando para um computador, é possível mudar as configurações padrão de digitalização usando o utilitário Event Manager no computador.

Observação: Certifique-se de que tenha instalado o Epson Scan 2, o ScanSmart e o Event Manager no seu computador antes de digitalizar para o computador.

1. Certifique-se de que instalou o software do produto e conectou o produto ao computador ou à rede.

Observação: Reinicie o computador depois de instalar o software para permitir a digitalização a partir do painel de controle. Certifique-se também de que o programa Event Manager não está sendo bloqueado por uma firewall ou por um software de segurança.

2. Coloque o original no produto para digitalização.
3. Aperte o botão  início, se necessário.

4. Aperte o botão de seta para a esquerda ou direita para selecionar **Digitalizar** e aperte o botão **OK**.
5. Aperte o botão de seta para a direita ou esquerda para selecionar uma opção de digitalização e pressione o botão **OK**.
 - **Para computador (JPEG)** salva o seu arquivo digitalizado diretamente no seu computador ou como uma captura de imagem em um Mac.
 - **Para computador (PDF)** salva o seu arquivo digitalizado como arquivo PDF no seu computador ou como uma captura de imagem em um Mac.
 - **WSD** permite gerenciar a digitalização em rede no Windows 11, Windows 10, Windows 8.x, Windows 7 ou Windows Vista (somente em inglês). Para usar esta função, você precisa primeiro configurar uma porta WSD (Web Services for Devices) no seu computador com Windows 7 ou Windows Vista (a porta é configurada automaticamente em Windows 11, Windows 10 e Windows 8.x).
 - **Pré-visualização no computador** permite que pré-visualize a imagem digitalizada no seu computador antes de salvar.
6. Execute um dos seguintes procedimentos:
 - Se estiver digitalizando para um computador em rede, selecione o computador alvo na lista.
 - Se o produto estiver conectado ao seu computador com um cabo USB, selecione **Conexão USB**.
7. Pressione o botão  imprimir para iniciar a digitalização.

[Configuração de uma porta WSD \(Windows 7/Windows Vista\)](#)

[Alteração das configurações padrão do trabalho de digitalização](#)

Tema principal: [Como iniciar uma digitalização](#)

Configuração de uma porta WSD (Windows 7/Windows Vista)

Você pode digitalizar para um computador Windows em rede usando WSD (Web Services for Devices). Você precisa primeiro configurar uma porta WSD no seu sistema com Windows 7 ou Windows Vista (a porta é configurada automaticamente em Windows 11, Windows 10 e Windows 8.x).

Antes de configurar uma porta WSD, certifique-se de que tenha instalado o software do produto e conectado o seu produto e computador à mesma rede.

1. Ligue o produto.
2. Imprima uma folha de estado da rede para que possa identificar o nome da rede para o seu produto na rede.
3. Clique em  ou em **Iniciar** e selecione **Computador**.
4. À esquerda da tela, selecione **Rede**.

5. Localize o seu produto na tela de Rede, clique nele usando o botão direito do mouse e selecione **Instalar**.
6. Quando vir a tela Controle de Conta de Usuário, clique em **Continuar**.

Observação: Caso veja uma tela de desinstalação, clique em **Desinstalar** e repita esses passos conforme necessário.



7. Quando vir a mensagem **O dispositivo está pronto para uso** na barra de ferramentas do Windows, clique na mensagem.
8. Na tela de instalação do driver, certifique-se de que o produto esteja listado em **Pronto para usar**. Depois clique em **Fechar**.
9. Execute um dos seguintes procedimentos:
 - **Windows 7:** Clique em  e selecione **Dispositivos e Impressoras**.
 - **Windows Vista:** Clique em **Iniciar** e selecione **Painel de controle > Hardware e som > Impressoras**.
10. Certifique-se de que um ícone para o seu produto apareça na rede.

Quando usar WSD, selecione o nome do seu produto para digitalizar em rede.

Tema principal: [Como iniciar uma digitalização usando o painel de controle do produto](#)

Alteração das configurações padrão do trabalho de digitalização

Você pode ver ou alterar as configurações padrão do trabalho de digitalização que o seu produto usa quando você digitaliza para o computador. Você pode fazer isso usando o programa Event Manager.

1. Siga um destes procedimentos para abrir o Event Manager:
 - **Windows 11:** Clique em , depois procure e selecione o **Event Manager**.
 - **Windows 10:** Clique em  e selecione **Epson Software > Event Manager**.
 - **Windows 8.x:** Navegue até a tela **Aplicativos** e selecione **Event Manager**.
 - **Windows (outras versões):** Clique em  ou em **Iniciar > Todos os programas** ou **Programas > Epson Software > Event Manager**.
 - **Mac:** Abra a pasta **Aplicativos**, clique em **Epson Software** e selecione **Event Manager**.
2. Abra a lista **Digitalizador** (Windows) ou **Seleccione o Digitalizador** (Mac) e selecione o produto, se necessário.
3. Clique em **Efectuar Definições de Tarefas**.

4. Abra a lista **Definições de Edição de Tarefas** e selecione as configurações do trabalho de digitalização que deseja ver ou modificar.
5. Modifique as configurações conforme necessário.



Observação: Se você criar um novo trabalho, você só pode designá-lo à função de **Ação personalizada**. Você pode modificar as configurações dos outros trabalhos designados, mas não pode renomear ou selecionar um trabalho diferente.

6. Clique em **OK**.
7. Clique em **Fechar** para fechar a janela do Event Manager.

Tema principal: [Como iniciar uma digitalização usando o painel de controle do produto](#)

Inicialização de digitalização usando o Epson ScanSmart

Você pode inicializar o programa Epson ScanSmart para digitalizar originais, e revisar e editar facilmente imagens digitalizadas. Depois, você pode salvar, imprimir ou compartilhá-las.

- **Windows 11:** Clique em , depois procure e selecione o **Epson ScanSmart**.
- **Windows 10:** Clique em  > **Epson Software** > **Epson ScanSmart**.
- **Windows 8.x:** Navegue até a tela de **Aplicativos** e selecione **Epson ScanSmart**.
- **Windows (outras versões):** Clique em  ou em **Iniciar** e selecione **Todos os programas** ou **Programas**. Selecione **Epson Software** > **Epson ScanSmart**.
- **Mac:** Abra a pasta **Aplicativos**, abra a pasta **Epson Software** e selecione **Epson ScanSmart**.

Você verá uma tela como esta:

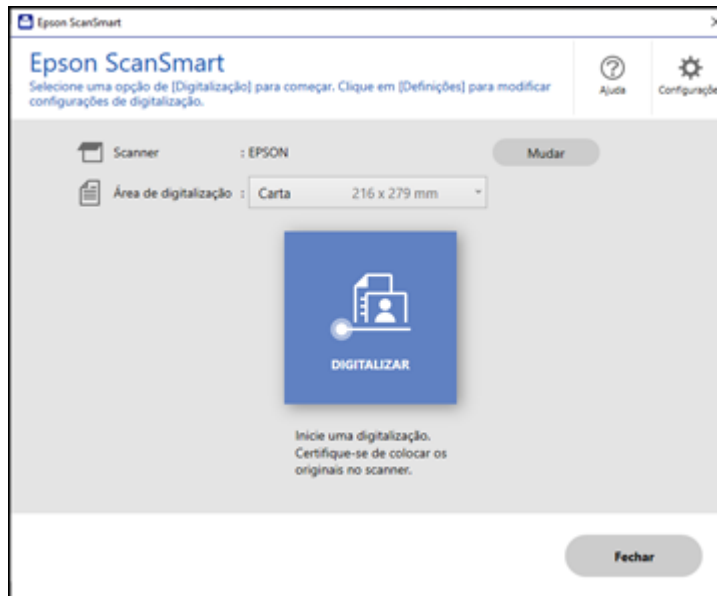



Tema principal: [Como iniciar uma digitalização](#)

Como iniciar uma digitalização usando o ícone do Epson Scan 2

Você pode iniciar o Epson Scan 2 para selecionar as configurações de digitalização, digitalizar e salvar a imagem digitalizada em um arquivo.

Observação: Se estiver usando o seu produto Epson com o sistema operacional Windows 10 S, você não pode usar o software descrito nesta seção. Você também não pode baixar e instalar qualquer software do produto Epson do site da Epson para uso com o Windows 10 S; é necessário que obtenha o software somente através da loja do Windows.

- **Windows 11:** Clique em , depois procure e selecione o **Epson Scan 2**.
- **Windows 10:** Clique em  e selecione **EPSON > Epson Scan 2**.
- **Windows 8.x:** Navegue até a tela **Aplicativos** e selecione **Epson Scan 2**.

- **Windows (outras versões):** Clique em  ou em **Iniciar** e selecione **Todos os programas** ou **Programas**. Selecione **EPSON > Epson Scan 2 > Epson Scan 2**.
- **Mac:** Abra a pasta **Aplicativos**, abra a pasta **Epson Software** e selecione **Epson Scan 2**.

Você verá uma janela do Epson Scan 2 como esta:

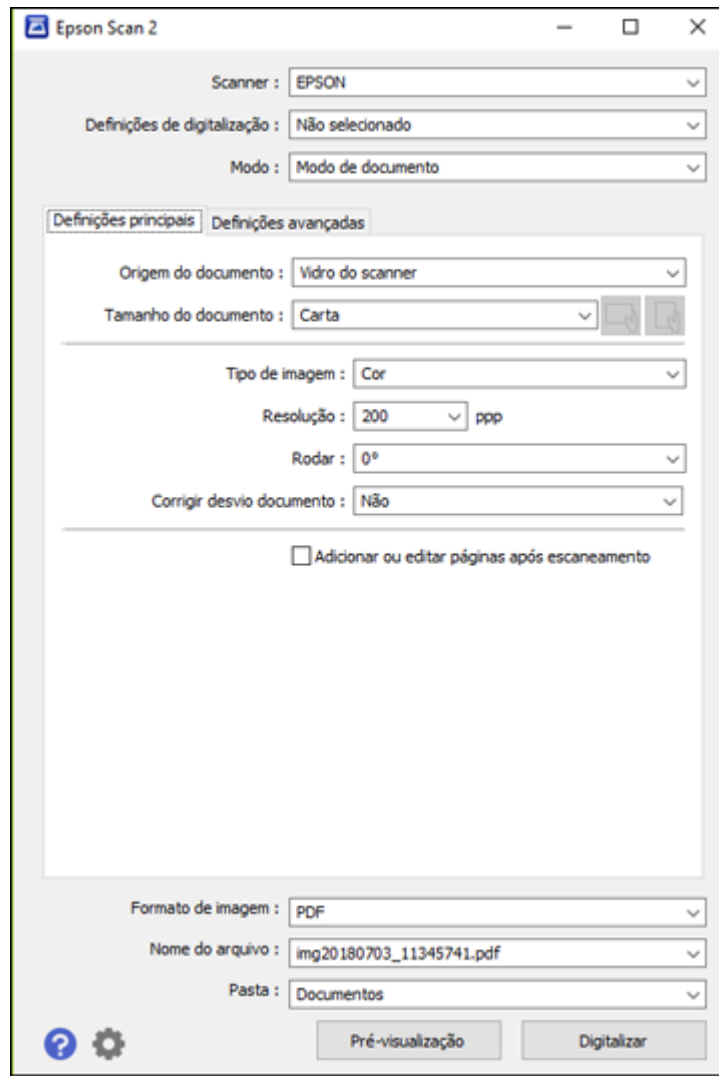

Tema principal: [Como iniciar uma digitalização](#)

Como iniciar uma digitalização a partir de um programa de digitalização

Você pode iniciar o Epson Scan 2 a partir de um programa de digitalização compatível com TWAIN para selecionar as configurações de digitalização, digitalizar e abrir a imagem digitalizada no programa.

Observação: Se estiver usando o seu produto Epson com o sistema operacional Windows 10 S, você não pode usar o software descrito nesta seção. Você também não pode baixar e instalar qualquer software do produto Epson do site da Epson para uso com o Windows 10 S; é necessário que obtenha o software somente através da loja do Windows.

1. Abra o seu programa de digitalização e selecione a opção de digitalização. (Consulte a ajuda do programa de digitalização para obter instruções.)
2. Selecione seu produto.

Observação: Em alguns programas, você pode precisar selecionar o seu produto como a "fonte" (ou origem) primeiro. Caso veja uma opção para **Selecionar fonte** (ou origem), selecione-a e selecione o seu produto. Em Windows, não selecione uma opção **WIA** para o seu produto; nem todas as funções de digitalização estarão disponíveis.

Você verá uma janela do Epson Scan 2 como esta:

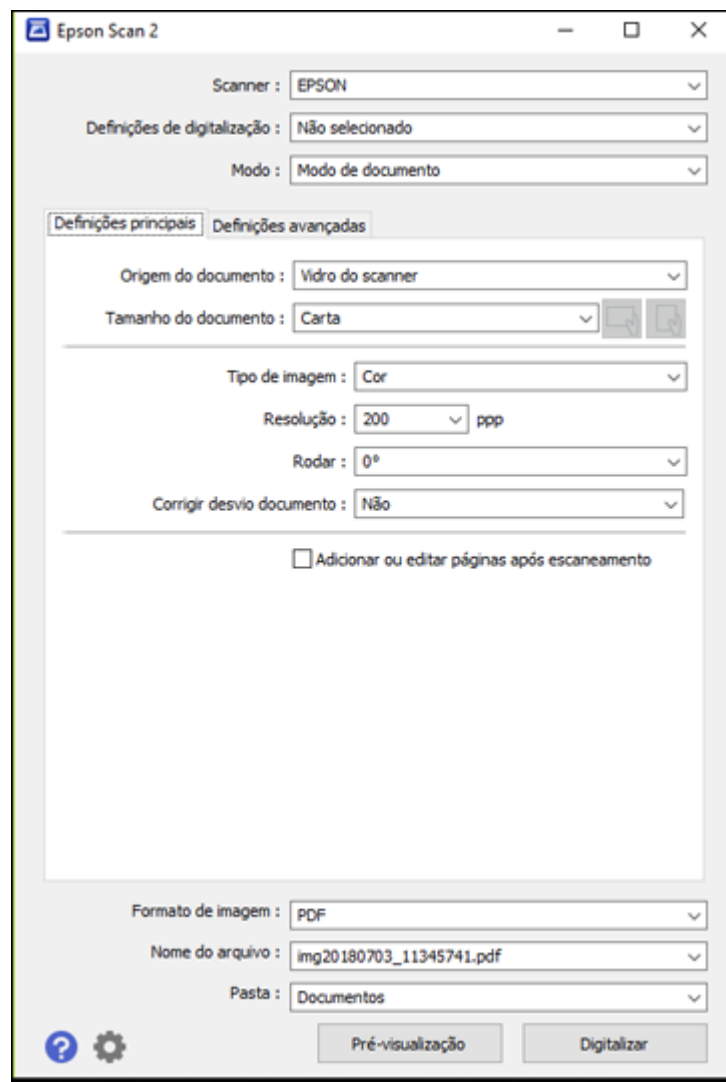

Tema principal: [Como iniciar uma digitalização](#)

Tarefas relacionadas

[Digitalização no Epson Scan 2](#)

Inicialização de uma digitalização a partir de um Smartphone ou Tablet

Você pode usar o aplicativo Epson Smart Panel para digitalizar de um scanner em rede para um dispositivo iOS ou Android através de uma conexão Wi-Fi direta.

1. Baixe o aplicativo Epson Smart Panel da loja de aplicativos do seu dispositivo ou do site da Epson. Consulte o link abaixo.
2. Coloque o original no produto para digitalização.
3. Abra o aplicativo Epson Smart Panel e selecione um menu de digitalização na tela inicial.
4. Siga as instruções na tela para digitalizar e salvar o seu original.

Tema principal: [Como iniciar uma digitalização](#)



Tarefas relacionadas

[Uso do aplicativo para dispositivo móvel Epson Smart Panel](#)

Digitalização de um documento ou foto no Epson ScanSmart

É possível digitalizar e revisar documentos e fotos no Epson ScanSmart.

Observação: As imagens neste manual mostram telas do Windows. As telas do Mac podem ser um pouco diferentes. Dependendo do modelo do seu produto e da versão do software, nem todas as opções estarão disponíveis.

1. Coloque o original no produto para digitalização.
2. Abra o Epson ScanSmart no computador. Execute um dos seguintes procedimentos:
 - **Windows 11:** Clique em , depois procure e selecione o **Epson ScanSmart**.
 - **Windows 10:** Clique em  > **Epson Software** > **Epson ScanSmart**.
 - **Windows 8.x:** Navegue até a tela de **Aplicativos** e selecione **Epson ScanSmart**.
 - **Windows (outras versões):** Clique em  ou em **Iniciar** e selecione **Todos os programas** ou **Programas**. Selecione **Epson Software** > **Epson ScanSmart**.
 - **Mac:** Abra a pasta **Aplicativos**, abra a pasta **Epson Software** e selecione **Epson ScanSmart**.

Você verá uma tela como esta:

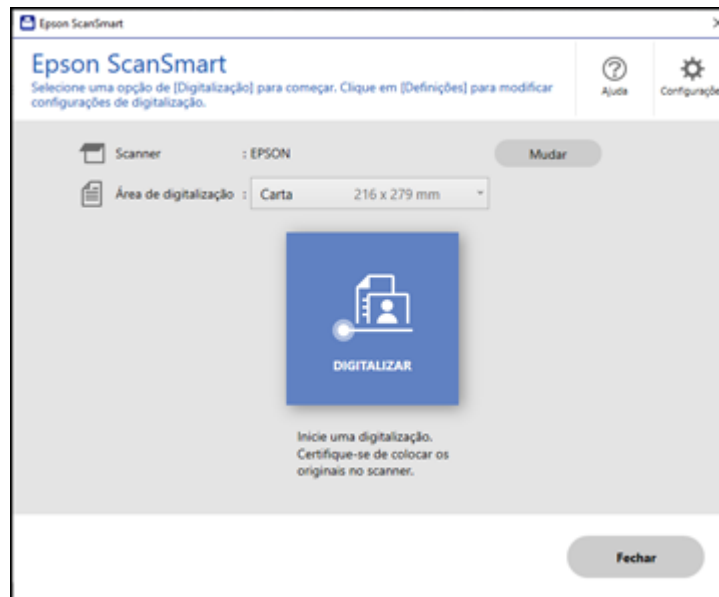

3. Selecione uma opção para a configuração **Área de digitalização**, se necessário.

Observação: A configuração **Área de digitalização** limita a área de digitalização para um tamanho selecionado, começando na seta de colocação na mesa do scanner. A imagem não é redimensionada para o tamanho selecionado.

4. Selecione **SCAN**.

O original é digitalizado. Quando a digitalização terminar, você verá uma tela como esta:

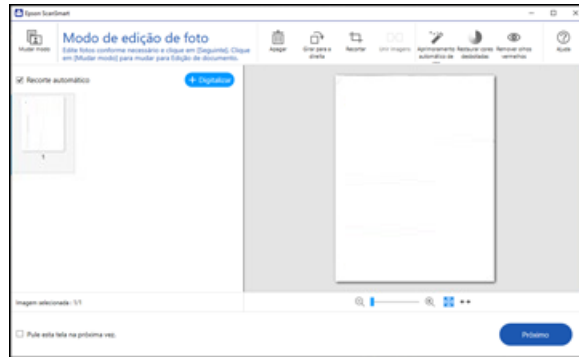

Observação: Para trocar entre opções de edição de documento e foto, selecione **Mudar modo**.

5. No modo de edição de documentos, é possível conferir, editar ou reordenar as imagens digitalizadas assim:
 - Selecione **+ Digitalizar** para digitalizar mais originais.
 - Selecione **Apagar** para apagar imagens digitalizadas selecionadas.
 - Selecione **Girar para a direita** para girar cada imagem digitalizada.
 - Selecione **Recortar** para recortar a imagem selecionada.
 - Aperte o botão Ctrl e clique em duas imagens, selecione **Unir imagens** e siga as instruções na tela para combiná-las em uma única imagem.
6. No modo de edição de foto, as seguintes opções ficam disponíveis:
 - **Aprimoramento Automático:** ajusta automaticamente o brilho, contraste e saturação das suas fotos.
 - **Restaurar cores desbotadas:** restaura automaticamente as cores de fotos desbotadas.
 - **Remover olhos vermelhos:** remove automaticamente olhos vermelhos de suas fotos.
 - **Corte Auto:** recorta automaticamente as bordas da imagem digitalizada.
7. Quando terminar de rever e editar as imagens digitalizadas, clique em **Próximo**.

Você verá uma tela como esta:

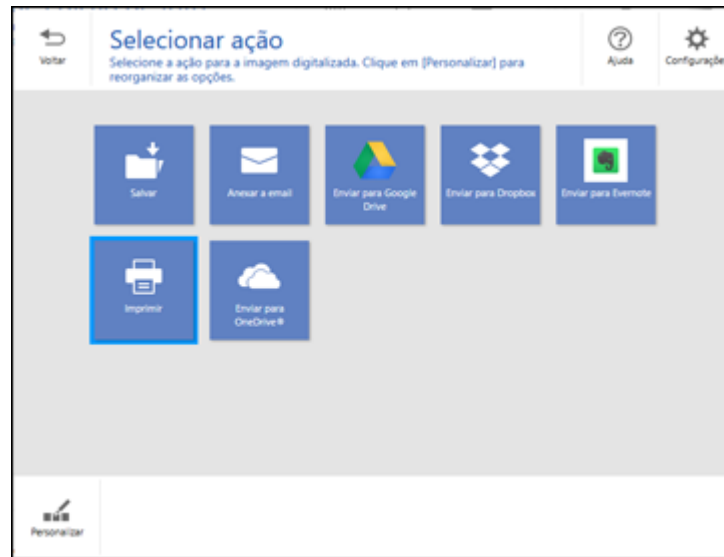

8. Selecione uma opção de salvar, enviar ou imprimir as imagens digitalizadas. Consulte os links abaixo.

[Como salvar uma digitalização](#)

[Como anexar uma digitalização a um e-mail](#)

[Envio de digitalização para um serviço de nuvem](#)

[Impressão de uma digitalização](#)

[Seleção das configurações Epson ScanSmart](#)

Tema principal: [Digitalização](#)

Como salvar uma digitalização

Você pode salvar uma imagem digitalizada no seu computador em uma variedade de formatos.

1. Certifique-se de que seus originais estão digitalizados e conferidos. Veja o link no final desta seção.
2. Na janela **Selecionar ação**, clique em **Salvar**.

Você verá uma tela como esta:

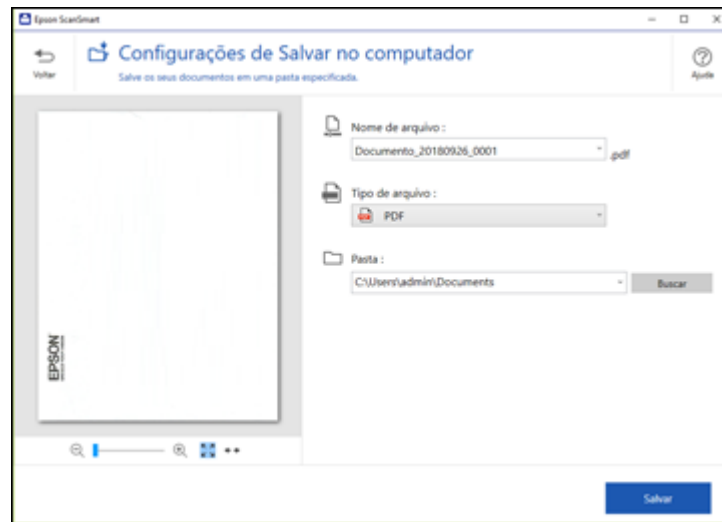

3. Mude as configurações assim:

- O tipo de documento e data de digitalização para o nome de arquivo são detectados automaticamente. É possível alterá-los conforme necessário.
- Você pode salvar a imagem digitalizada em uma variedade de formatos. Se selecionar **PDF pesquisável** como a configuração de **Tipo de arquivo**, você pode selecionar o idioma do OCR (Reconhecimento Óptico de Caracteres).
- Selecione a pasta no seu computador onde deseja salvar o arquivo.

4. Clique em **Salvar**.

Tema principal: [Digitalização de um documento ou foto no Epson ScanSmart](#)

Como anexar uma digitalização a um e-mail

É possível anexar uma imagem digitalizada a um e-mail como arquivo anexo.

Observação: Seu aplicativo de e-mail e configurações de conta devem ser configurados antes da digitalização. É necessário que instale um programa de e-mail tipo MAPI como o Entourage ou Mac Mail. A função de anexar a e-mail suporta apenas aplicativos de e-mail compatíveis com 32-bit MAPI. Serviços de e-mail baseados na web, como o Gmail, não são suportados. Caso veja uma mensagem de

erro, o seu aplicativo de e-mail pode não ser compatível e você precisará salvar as digitalizações e anexar manualmente o arquivo a um e-mail.

1. Certifique-se de que seus originais estão digitalizados e conferidos. Veja o link no final desta seção.
2. Na janela **Selecionar ação**, clique em **Anexar a email**.

Você verá uma tela como esta:

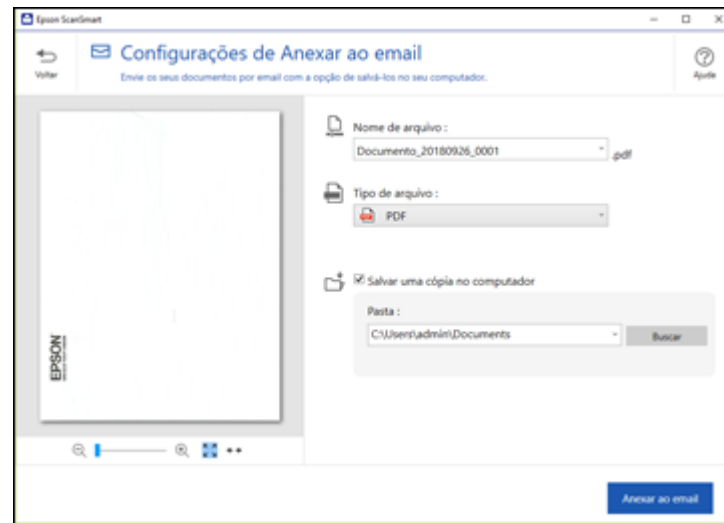

3. Mude as configurações assim:
 - O tipo de documento e data de digitalização para o nome de arquivo são detectados automaticamente. É possível alterá-los conforme necessário.
 - Você pode salvar a imagem digitalizada em uma variedade de formatos. Se selecionar **PDF pesquisável** como a configuração de **Tipo de arquivo**, você pode selecionar o idioma do OCR (Reconhecimento Óptico de Caracteres).
 - Se você também quiser salvar uma cópia da imagem digitalizada no seu computador, certifique-se de que a caixa de seleção esteja marcada e selecione a pasta no seu computador onde salvar o arquivo.
4. Clique em **Anexar ao email**.

Seu programa de e-mail abre com o arquivo anexado em um novo e-mail.

Tema principal: [Digitalização de um documento ou foto no Epson ScanSmart](#)

Envio de digitalização para um serviço de nuvem

É possível fazer upload de imagens digitalizadas para um serviço de nuvem.

1. Certifique-se de que seus originais estão digitalizados e conferidos. Veja o link no final desta seção.
2. Na janela **Selecionar ação**, clique em uma das opções de envio para serviço de nuvem.

Você verá uma tela como esta:

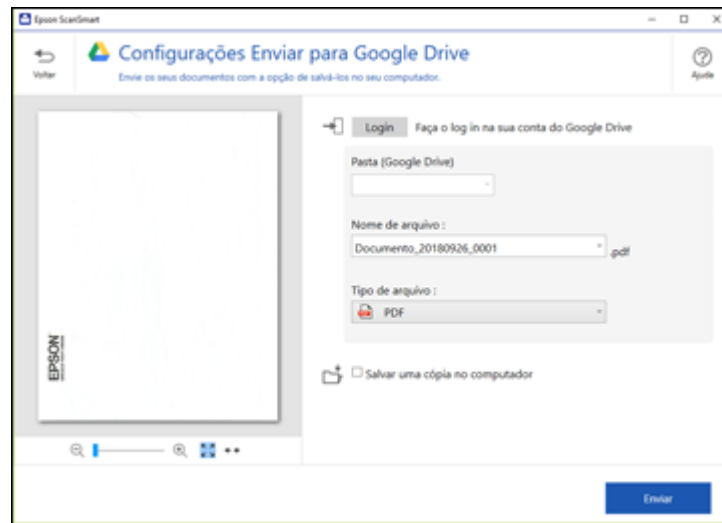

3. Entre na sua conta.

Observação: Talvez seja necessário dar acesso ao Epson ScanSmart à sua conta. A primeira vez que entrar, talvez seja pedido um código de autenticação.

4. Mude as configurações assim:
 - Selecione a pasta na sua conta para onde deseja enviar o documento. (Documentos só podem ser salvos em pastas raiz.)
 - O tipo de documento e data de digitalização para o nome de arquivo são detectados automaticamente. É possível alterá-los conforme necessário.
 - Você pode salvar a imagem digitalizada em uma variedade de formatos. Se selecionar **PDF pesquisável** como a configuração de **Tipo de arquivo**, você pode selecionar o idioma do OCR (Reconhecimento Óptico de Caracteres).

- Se também quiser salvar uma cópia da imagem digitalizada no computador, marque a caixa de seleção.

5. Clique em **Enviar**.

Tema principal: [Digitalização de um documento ou foto no Epson ScanSmart](#)

Impressão de uma digitalização

É possível imprimir sua imagem digitalizada e salvar o arquivo digitalizado no computador.

1. Certifique-se de que seus originais estão digitalizados e conferidos. Veja o link no final desta seção.
2. Na janela **Selecionar ação**, clique em **Imprimir**.

Você verá uma tela como esta:

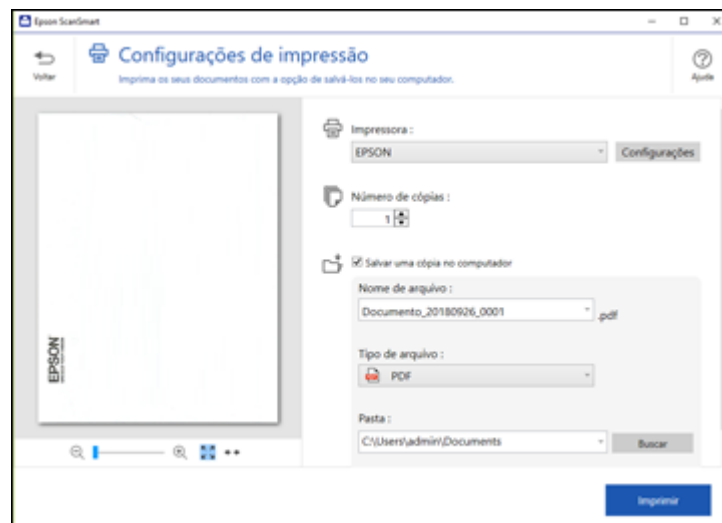

3. Mude as configurações assim:

- Selecione a impressora Epson e mude as configurações de impressão, caso necessário.
- Selecione o número de cópias que deseja imprimir.
- Se também quiser salvar uma cópia da imagem digitalizada no computador, marque a caixa de seleção.
- O tipo de documento e data de digitalização para o nome de arquivo são detectados automaticamente. É possível alterá-los conforme necessário.

- Você pode salvar a imagem digitalizada em uma variedade de formatos. Se selecionar **PDF pesquisável** como a configuração de **Tipo de arquivo**, você pode selecionar o idioma do OCR (Reconhecimento Óptico de Caracteres).
- Selecione a pasta no seu computador onde deseja salvar o arquivo.

4. Clique em **Imprimir**.

Tema principal: [Digitalização de um documento ou foto no Epson ScanSmart](#)

Seleção das configurações Epson ScanSmart

Depois de iniciar o Epson ScanSmart, é possível mudar diversas configurações.

[Troca de produto da Epson](#)

[Mudança das configurações de digitalização](#)

[Mudança das configurações de nome de arquivo](#)

[Mudança das configurações de salvar](#)

[Configurações para salvar](#)

[Personalização de ícones de ação](#)

Tema principal: [Digitalização de um documento ou foto no Epson ScanSmart](#)

Troca de produto da Epson

Se estiver usando mais de um produto da Epson com Epson ScanSmart, é possível trocar o produto que está usando com seu computador.

Observação: Um produto conectado ao computador via USB tem prioridade sobre um produto com conexão Wi-Fi.

1. Na tela principal, clique em **Mudar**.

Você verá uma tela como esta:



2. Selecione o produto da Epson que deseja usar com seu computador e clique em **OK**.

Tema principal: [Seleção das configurações Epson ScanSmart](#)

Mudança das configurações de digitalização

É possível mudar configurações detalhadas de digitalização tais como resolução, tamanho de documento, entre outras.

Observação: Se selecionar **Modo automático**, você não pode modificar as configurações de digitalização.

1. Clique no botão  **Configurações**.

Você verá uma tela como esta:

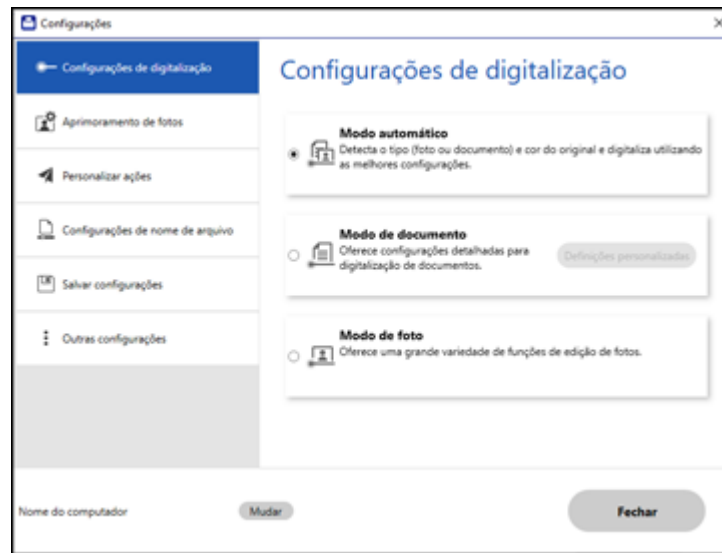

2. Execute um dos seguintes procedimentos:

- Para modificar as configurações do modo de documento, selecione **Modo de documento > Definições personalizadas**.
- Para modificar as configurações do modo de foto, selecione **Modo de foto** e clique em **Fechar**. Quando começar a digitalizar, será pedido que selecione as configurações de digitalização:

Você verá uma tela como esta:

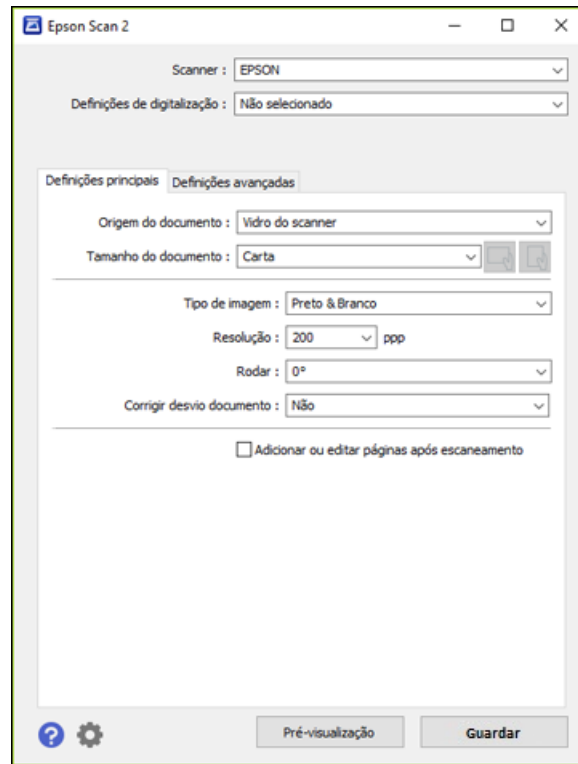

3. Modifique as configurações conforme necessário e clique em **Gravar**.

Tema principal: [Seleção das configurações Epson ScanSmart](#)

Mudança das configurações de nome de arquivo

É possível mudar o método padrão de nomeação de arquivo para suas digitalizações.

1. Clique no botão  **Configurações**.

Você verá uma tela como esta:

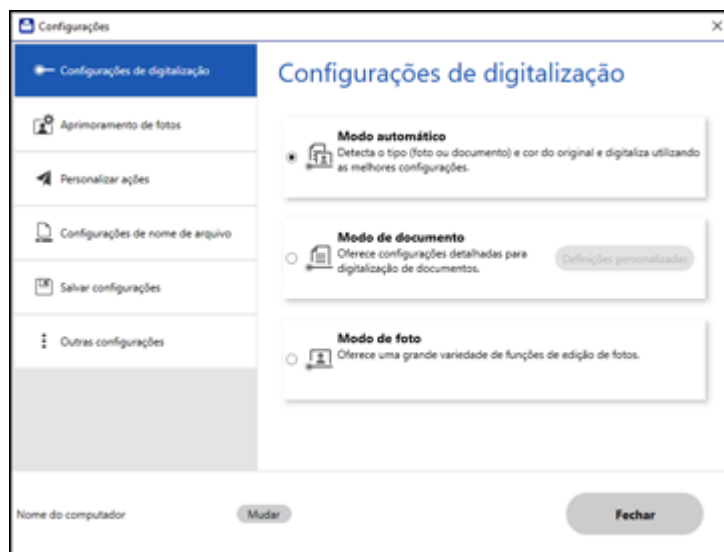

2. Clique na guia **Configurações de nome de arquivo**.

Você verá uma tela como esta:

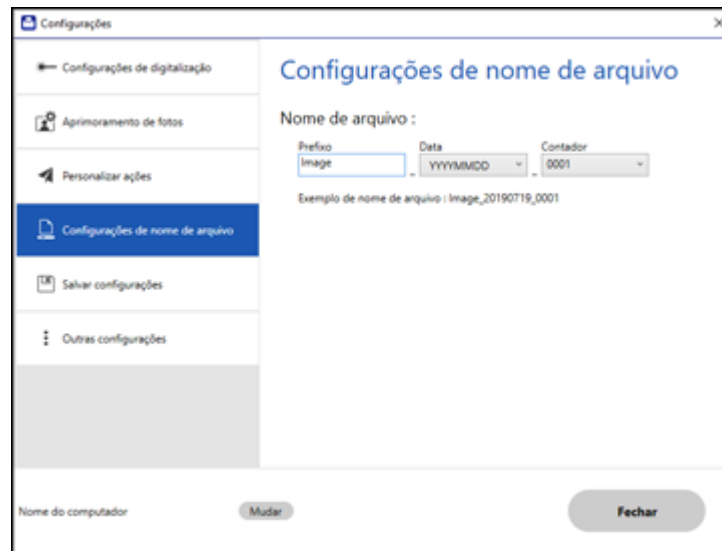

3. Modifique as configurações conforme necessário.
 - Digite um prefixo para o nome do arquivo.
 - Selecione o formato de data.
 - Selecione um formato de numeração como o formato do contador.
4. Clique em **Fechar**.

Tema principal: [Seleção das configurações Epson ScanSmart](#)

Mudança das configurações de salvar

É possível mudar as opções de tipo de arquivo para salvar suas digitalizações.

1. Clique no botão  **Configurações**.

Você verá uma tela como esta:

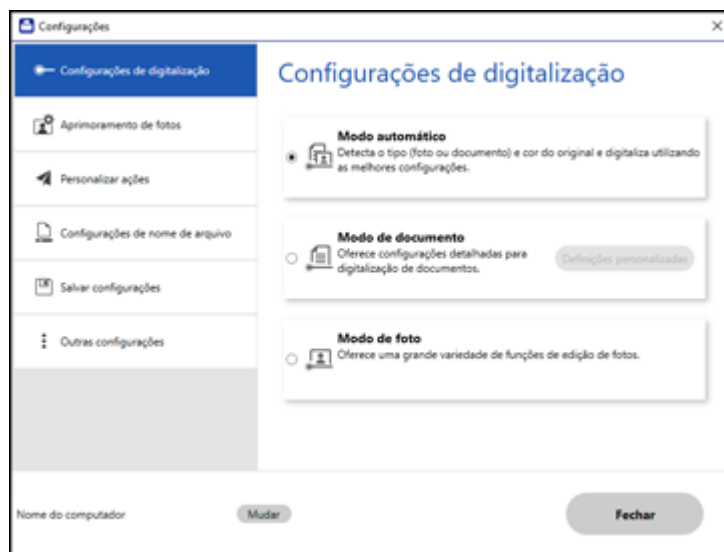

2. Clique na guia **Salvar configurações**.

Você verá uma tela como esta:



3. Clique em **Opções** para um formato de arquivo e mude as configurações conforme necessário.
4. Clique em **Abrir pasta depois de salvar** para abrir a pasta depois de salvar o arquivo.
5. Clique em **Fechar**.

Tema principal: [Seleção das configurações Epson ScanSmart](#)

Configurações para salvar

É possível mudar as configurações de como imagens digitalizadas são salvas.

Opções de PDF

Configuração	Opções	Descrição
Geral	Gerar Ficheiro PDF/A	Cria um PDF que segue os padrões PDF/A-1.
	Criar ficheiro c/todas pág(F)	Salva todas as páginas como um arquivo.
	Nível de Compressão	Seleciona o nível de compressão para imagens coloridas ou em tons de cinza.

Opções de JPEG

Configuração	Opções	Descrição
Opções de Qualidade da Imagem	—	Define um nível de compressão movendo uma barra de ajuste ou digitando um valor. O tamanho do arquivo aumenta com a resolução.
Codificação (somente Windows)	Padrão	Imagens carregam de cima para baixo no navegador. Demora mais tempo para carregar toda a imagem.
	Progressiva	Imagens primeiro são carregadas em baixa resolução e depois ajustam para alta resolução no navegador.
Incorporar Perfil ICC (somente Windows)	—	Permite que acrescente perfis de ICC à imagem.

Opções de TIFF

Configuração	Opções	Descrição
Ordem de byte	Windows Macintosh	Especifica o sistema operacional onde a imagem será usada.
Compressão (Windows somente)	—	Especifica o formato e nível de compressão para imagens coloridas/em tons de cinza e em preto e branco. O tamanho do arquivo aumenta com qualidades mais altas.

Configuração	Opções	Descrição
Incorporar Perfil ICC (somente Windows)	—	Permite que acrescente perfis de ICC à imagem.

Tema principal: [Seleção das configurações Epson ScanSmart](#)

Personalização de ícones de ação

É possível personalizar quais ícones de ação de digitalização aparecem na tela **Selecionar ação**.

Observação: Também é possível personalizá-los clicando no ícone **Personalizar** na tela **Selecionar ação**.

1. Clique no botão  **Configurações**.

Você verá uma tela como esta:

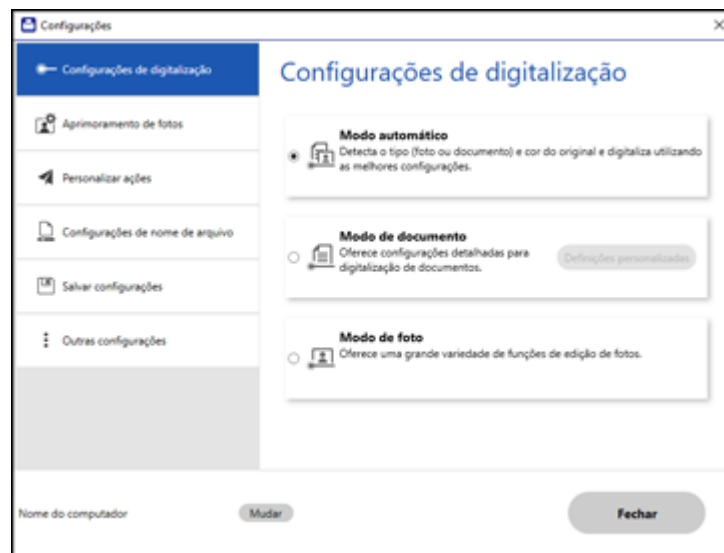

2. Clique na guia **Personalizar ações**.

Você verá uma tela como esta:

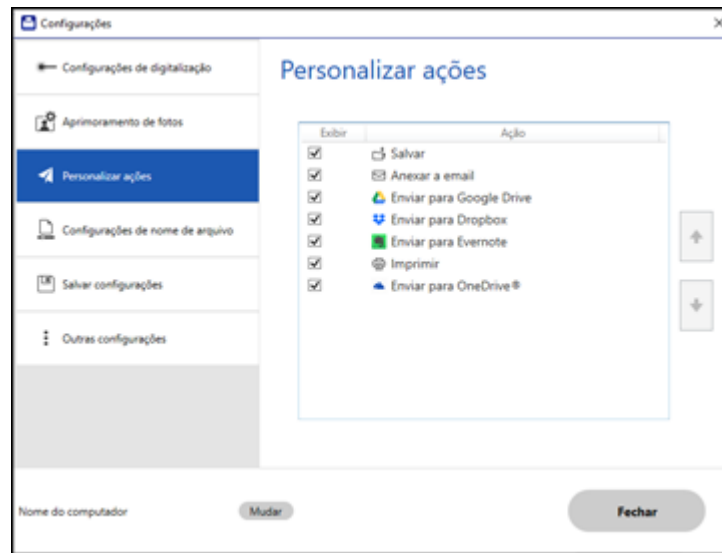

3. Escolhe quais ícones de ação exibir marcando ou desmarcando cada caixa de seleção. Clique nos ícones de seta para mover os ícones para cima ou para baixo na ordem de exibição que deseja.
4. Clique em **Fechar**.

Tema principal: [Seleção das configurações Epson ScanSmart](#)

Digitalização no Epson Scan 2

O Epson Scan 2 oferece acesso a funções básicas e avançadas de digitalização. Você pode digitalizar o seu documento e salvar a imagem digitalizada em vários formatos de arquivo na pasta Documentos ou Meus documentos no seu sistema operacional, ou abri-la no seu programa de digitalização. Você pode pré-visualizar a imagem digitalizada e selecionar ou modificar as configurações conforme necessário.

Observação: Se estiver usando o seu produto Epson com o sistema operacional Windows 10 S, você não pode usar o software descrito nesta seção. Você também não pode baixar e instalar qualquer software do produto Epson do site da Epson para uso com o Windows 10 S; é necessário que obtenha o software somente através da loja do Windows.

1. Inicie o Epson Scan 2.
Você verá esta janela:

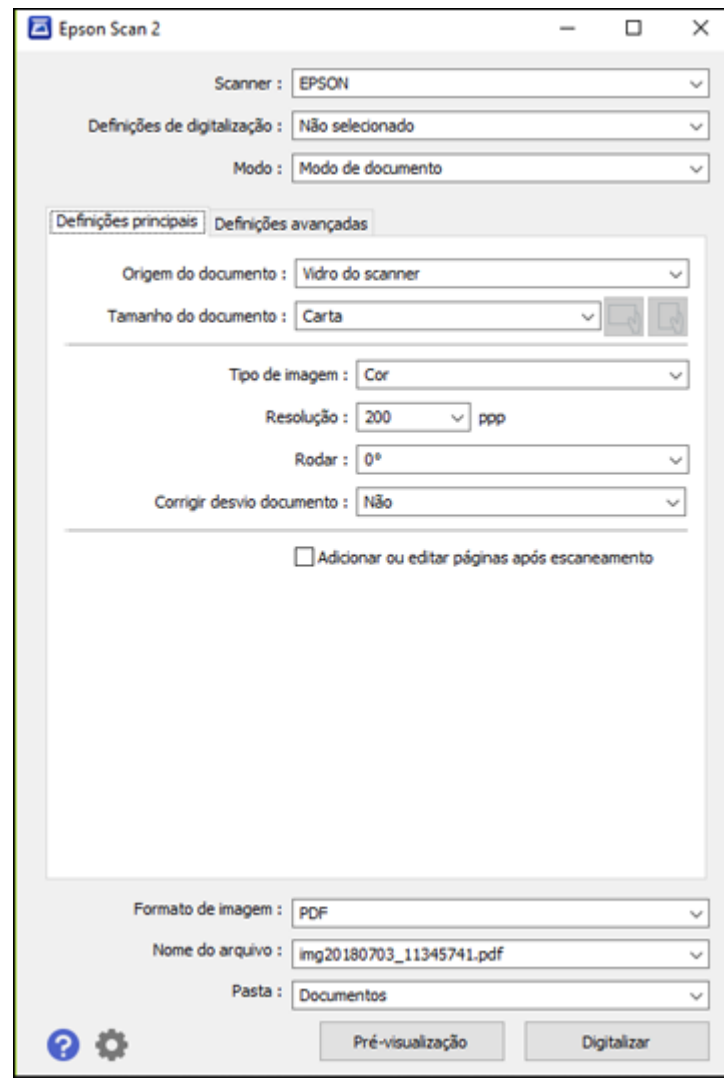

2. Selecione a configuração de **Modo** para o tipo de original que for digitalizar.

3. Selecione a configuração de **Origem do documento** que corresponda ao local onde colocou o seu original.
4. Selecione a configuração de **Tamanho do documento** que corresponda ao tamanho do seu original. Você pode selecionar **Personalizar** para digitar um tamanho personalizado, se necessário.
5. Selecione o tipo de imagem do original e como você quer que ele seja digitalizado como o ajuste de **Tipo de Imagem**.
6. Selecione a configuração de **Resolução** que deseja usar para a sua digitalização.
7. Selecione a configuração **Rodar** para girar a imagem digitalizada.
8. Selecione a configuração **Corrigir desvio documento** para corrigir originais inclinados, conteúdos de imagens ou ambos.
9. Clique no botão **Pré-visualização**.

O Epson Scan 2 pré-visualiza o original e exibe o resultado na janela do Epson Scan 2.

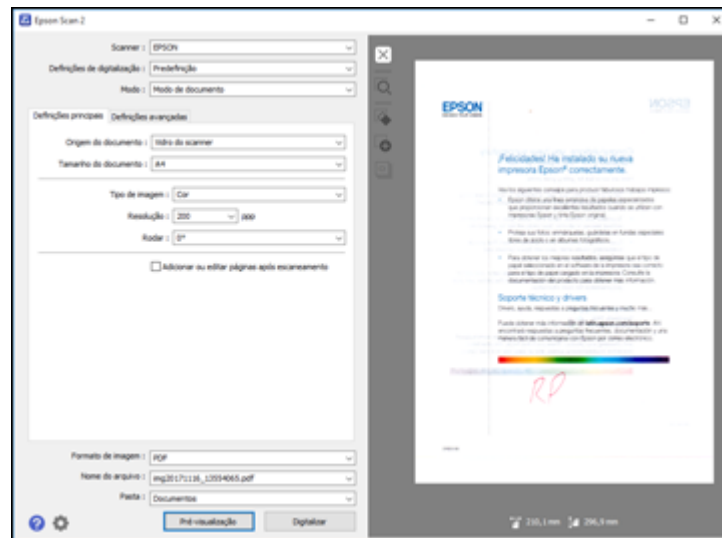

10. Selecione quaisquer configurações adicionais que deseje usar na guia Definições principais.
11. Clique na guia **Definições avançadas** e selecione quaisquer configurações que deseje usar.
12. Selecione o formato no qual deseja salvar seu arquivo digitalizado como a configuração de **Formato de imagem**. Se necessário, selecione **Opções** e selecione as opções de formato desejadas.

13. Digite o nome do arquivo para o seu arquivo digitalizado no campo **Nome do arquivo**. Se necessário, selecione **Definições** para modificar as configurações de nome de arquivo.
14. Selecione o local onde deseja salvar seu arquivo digitalizado como a configuração de **Pasta**. Se necessário, selecione **Selecionar** para criar uma nova pasta.
15. Clique em **Digitalizar**.
O produto digitaliza o seu original e salva o arquivo digitalizado no local especificado.

[Configurações adicionais de digitalização - guia Definições principais](#)

[Configurações adicionais de digitalização - Configurações Avançadas](#)

[Como salvar documentos digitalizados como PDF pesquisável usando o Epson Scan 2](#)

[Opções de formato de imagem](#)

[Diretrizes para a resolução de digitalização](#)

Tema principal: [Digitalização](#)

Configurações adicionais de digitalização - guia Definições principais

Você pode selecionar estas configurações adicionais na guia Definições principais do Epson Scan 2. Nem todas as configurações de ajuste podem estar disponíveis, dependendo de outras configurações que tenha escolhido.

Rodar

Gira a imagem original no sentido horário no ângulo desejado antes de digitalizá-la. Selecione **Auto** para permitir que o seu produto gire a imagem automaticamente de acordo com a orientação do texto (a digitalização pode demorar mais).

Corrigir desvio documento

Corrige originais ou conteúdo de imagem tortos, ou ambos.

Adicionar ou editar páginas após escaneamento

Permite que adicione, remova ou edite as páginas de uma digitalização, incluindo girar e mudar a ordem das páginas.

Observação: Para salvar múltiplas páginas em um único arquivo, é necessário que selecione um formato de arquivo que suporte múltiplas páginas como **PDF** ou **Multi-TIFF**. Se você selecionou outro formato de arquivo, cada imagem ou página digitalizada é salva como um arquivo separado.

Tema principal: [Digitalização no Epson Scan 2](#)

Configurações adicionais de digitalização - Configurações Avançadas

Você pode selecionar estas configurações adicionais na guia de configurações avançadas do Epson Scan 2. Nem todas as configurações de ajuste podem estar disponíveis, dependendo de outras configurações que tenha escolhido.

Remover fundo

Remove o fundo dos originais.

Melhoramento de Texto

Torna mais nítida a aparência de letras em documentos de texto.

Segmentação de Área Auto

Torna imagens em preto e branco mais nítidas e o reconhecimento de texto mais preciso, separando o texto do gráfico.

Limiar

Ajusta o nível em que áreas escuras de texto e arte são delineadas, melhorando o reconhecimento de texto em programas OCR (Optical Character Recognition - reconhecimento óptico de caracteres).

Melhoria de cor

Melhora os tons das cores que selecionou na imagem digitalizada. Esta configuração só está disponível se você selecionar **Tons de cinza** ou **Preto e Branco** como a configuração de Tipo de imagem.

Brilho

Ajusta a luminosidade e a clareza da imagem digitalizada.

Contraste

Ajusta a diferença entre as áreas claras e escuras da imagem digitalizada.

Gama

Ajusta de densidade de meio-tom da imagem digitalizada.

Máscara suavizadora

Torna as bordas de certas áreas da imagem mais claras. Desative esta opção para deixar as bordas mais suaves.

Sem ondulação

Remove os padrões de ondas que podem aparecer nas áreas da imagem mais tonalizadas, tais como tons de pele. Esta opção melhora os resultados quando digitaliza revistas ou jornais. (Os resultados da opção sem ondulação não aparecem na imagem de visualização, apenas na sua imagem digitalizada.)

Restaurar cor

Corrige a cor em imagens fracas (quando digitalizar em modo de foto).

Correção da contraluz

Clareia imagens escuras com iluminação de fundo (quando digitalizar em modo de foto).

Remover pó

Remove poeira das imagens digitalizadas (quando digitalizar em modo de foto).

Preenchimento de borda

Corrige as sombras nas bordas da imagem preenchendo as sombras com preto ou branco.

Saída imagem dupla

Digitaliza a imagem duas vezes usando configurações de saída diferentes (Windows somente).

Tema principal: [Digitalização no Epson Scan 2](#)

Como salvar documentos digitalizados como PDF pesquisável usando o Epson Scan 2

Você pode digitalizar um documento e salvar o texto em um PDF pesquisável. Em um PDF pesquisável, o texto é reconhecido usando o reconhecimento óptico de caracteres (OCR) e depois incorporado no original digitalizado.

Observação: O componente Epson Scan 2 OCR Component requerido é instalado automaticamente quando você instala o software do produto do CD incluído com o seu produto. Se baixar o software do produto, você precisa baixar e instalar o componente Epson Scan 2 OCR Component requerido para digitalizar usando o OCR com o Epson Scan 2. Selecione **Epson Software Updater** no menu **Iniciar** do Windows ou na pasta **Epson Software** do Mac e selecione o componente e os arquivos de extensão do PDF para baixá-los e instalá-los.

1. Carregue o original no produto para digitalização.
2. Inicie o Epson Scan 2.
3. Selecione as suas configurações de digitalização.
4. Clique em **Pré-visualização** e ajuste a área que pretende digitalizar, se necessário.
5. Se estiver usando o AAD, recarregue o original ejetado.
6. Selecione **PDF pesquisável** como a configuração de formato da imagem.
7. Selecione **Opções** na lista de formatos da imagem.

Você verá esta janela:

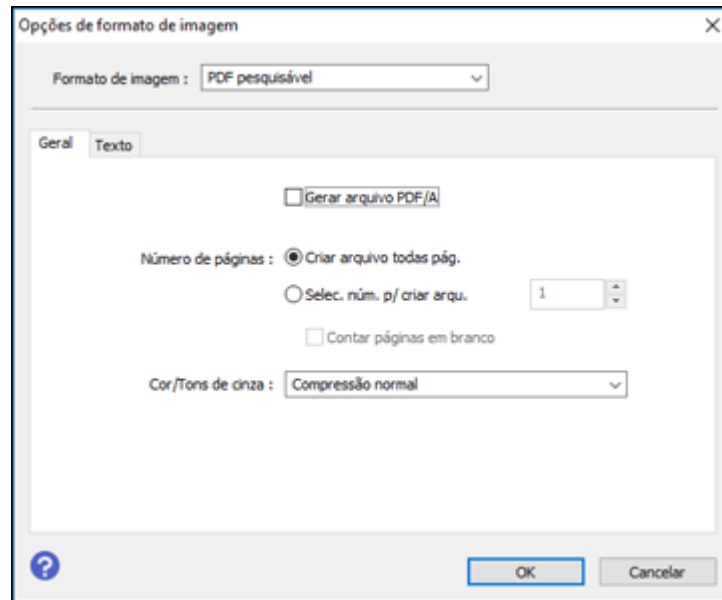

8. Selecione qualquer uma das opções na guia Geral.
9. Selecione a guia **Texto**.
10. Certifique-se de que o idioma usado no texto do documento está selecionado como a configuração de **Idioma do texto**.
11. Clique em **OK**.
12. Confirme a configuração de **Nome do arquivo** e selecione uma configuração de **Pasta** para o seu documento.
13. Clique em **Digitalizar**.

A imagem digitalizada é salva como um PDF pesquisável.

Tema principal: [Digitalização no Epson Scan 2](#)

Opções de formato de imagem

Você pode selecionar formatos diferentes de imagem e opções relacionadas. Para detalhes sobre as opções disponíveis, clique no ícone ? na janela de opções de formato de imagem do Epson Scan 2. Nem todos os formatos de imagem têm opções.

BITMAP (*.bmp)

Formato de arquivo de imagem padrão para a maioria dos programas do Windows.

JPEG (*.jpg)

Um formato de imagem que permite alta compressão de dados de imagem. Entretanto, quanto maior a compressão, menor a qualidade da imagem. (O formato TIFF é recomendado quando precisar modificar ou retocar as suas imagens digitalizadas.)

PNG (*.png)

Um formato de imagem que não perde qualidade durante a edição.

TIFF (*.tif)

Um formato de arquivo criado para troca de dados entre vários programas, tais como software gráfico e editoração eletrônica.

Multi-TIFF (*.tif)

Um formato de arquivo TIFF é recomendado quando várias páginas são salvas no mesmo arquivo, permitindo que você edite as imagens usando um programa compatível.

PDF (*.pdf)

Um formato de documento que pode ser lido por sistemas Windows e Mac usando o Adobe Reader, Acrobat ou outros programas. Você pode salvar documentos com várias páginas em um arquivo PDF.

PDF pesquisável (*.pdf)

Um formato de documento que pode ser lido por sistemas Windows e Mac usando o Adobe Reader, Acrobat ou outros programas. Você pode salvar documentos com várias páginas em um arquivo PDF. Texto reconhecido no documento digitalizado pode ser pesquisado.

Tema principal: [Digitalização no Epson Scan 2](#)

Diretrizes para a resolução de digitalização

A configuração de **Resolução**, medida em pontos por polegada, ou ppp (do inglês dpi), controla a quantidade de detalhes capturados nas suas digitalizações. O aumento da resolução aumenta a quantidade de detalhe capturada, mas traz as seguintes desvantagens:

- Arquivos maiores
- Demora mais para digitalizar os seus originais, enviar/receber as suas digitalizações por e-mail ou fax e imprimir.

- A imagem pode ficar grande demais para caber na sua área de exibição ou imprimir no papel.

Se você pretende ampliar uma imagem digitalizada para poder imprimi-la em um tamanho maior, pode ser necessário aumentar a resolução padrão definida pelo Epson Scan 2. Siga estas diretrizes para determinar a configuração de resolução necessária:

- Você vai digitalizar a imagem em seu tamanho original, mas irá aumentá-la depois em um programa de edição de imagem.

Aumente a Resolução do Epson Scan 2 na sua digitalização. Aumente a resolução na mesma proporção em que for aumentar o tamanho da imagem, para manter uma alta qualidade da imagem. Por exemplo, se a resolução for de 300 ppp e você for dobrar o tamanho da imagem depois, mude a configuração de resolução para 600 ppp.

- Você irá digitalizar a imagem a 100%, ou menos, do tamanho original.

Selecione a resolução no Epson Scan 2 dependendo de como for utilizar a imagem digitalizada:

- E-mail/visualizar em tela de computador/colocar na internet: 96 a 200 ppp
- Imprimir/enviar por fax/converter em texto editável (OCR)/criar PDF pesquisável: 200 a 300 ppp

Tema principal: [Digitalização no Epson Scan 2](#)

Envio de fax

Consulte estas seções para enviar fax usando o seu produto.

Observação: Este produto permite que salve nomes, números de telefone e dados de fax na memória mesmo quando desativado. Certifique-se de restaurar todas as configurações padrão se for doar ou jogar fora o produto. Isso apagará todas as suas configurações e dados de fax.

Observação: A data e a hora devem estar corretas antes de usar este recurso.

[Conexão de um telefone ou secretária eletrônica](#)

[Configuração das funções de fax](#)

[Configuração de contatos e grupos de contato](#)

[Envio de faxes](#)

[Recepção de faxes](#)

[Verificação do estado do fax](#)

[Impressão de relatórios de fax](#)

Conexão de um telefone ou secretária eletrônica

Você precisa conectar o seu produto a uma tomada de telefone para enviar ou receber faxes. Se quiser usar a mesma linha de telefone para receber chamadas, você pode conectar um telefone ou secretária eletrônica ao seu produto usando um fio de telefone adicional.

Observação: Em áreas onde há ocorrência frequente de raios, recomendamos que use um protetor de sobretensão.

Observação: Se você não conectar um telefone ao produto, certifique-se de que o Modo de recepção esteja configurado como **Auto**. Caso contrário, não poderá receber faxes.

Observação: Pode ser que não consiga usar a impressora com os seguintes sistemas ou linhas de telefone:

- Telefone VoIP, como DSL ou serviço digital de fibra ótica
- Linha de telefone digital (ISDN)
- Alguns sistemas de telefone PBX

- Quando adaptadores, como adaptadores de terminal, adaptadores VoIP, divisores de sinal ou roteadores DSL conectados entre a tomada de telefone e a impressora.

1. Conecte um cabo de telefone à tomada de telefone na parede e à porta **LINE** no seu produto.

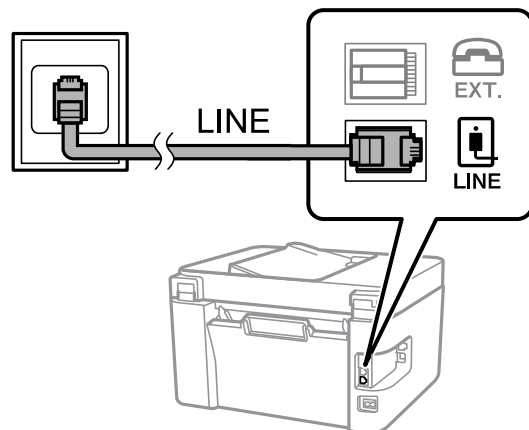

Observação: Se tiver uma conexão DSL ou ISDN, você precisa conectar um filtro de DSL, um adaptador de terminal ISDN ou um roteador à tomada para poder usar a linha para enviar fax ou fazer ligações usando o seu produto. Entre em contato com o seu provedor de DSL ou ISDN para obter o equipamento necessário.

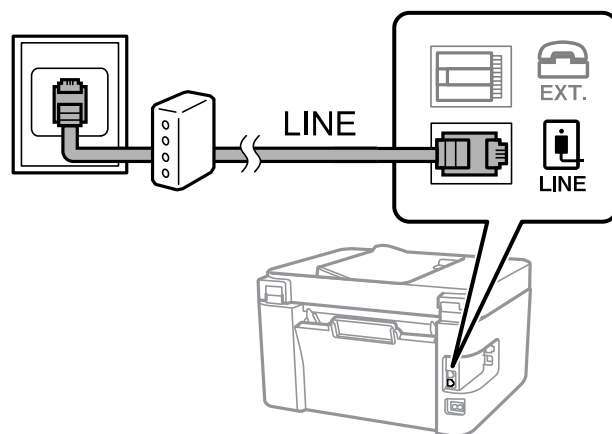

2. Se for conectar um telefone ou secretária eletrônica ao produto usando um segundo fio de telefone, remova a tampa da porta **EXT** no seu produto.

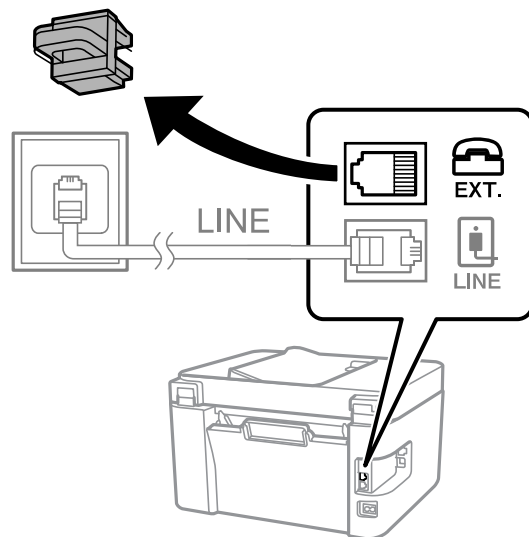

Observação: Não remova a tampa da porta **EXT** se não for conectar o telefone.

3. Conecte um segundo fio de telefone ao telefone ou secretária eletrônica e à porta **EXT** no seu produto.

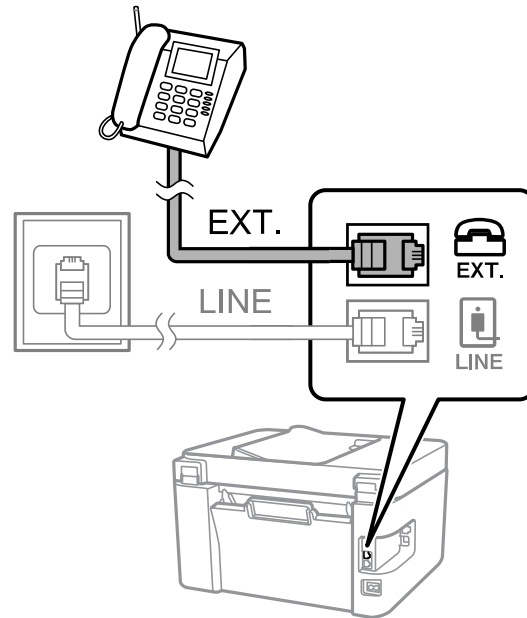

Observação: Se conectar uma secretária eletrônica e o Modo de recepção estiver configurado como **Auto**, determine o número de chamadas antes do produto atender a ligação para um número maior do que o necessário para a secretária eletrônica atender a chamada.

Qualquer telefone ou secretária eletrônica deve estar conectado à porta **EXT** para que o seu produto detecte uma chamada de fax quando o telefone for atendido. A Epson não pode garantir a compatibilidade com VoIP, sistemas de telefone a cabo ou serviços digitais como FIOS.

Tema principal: [Envio de fax](#)

Referências relacionadas

[Definições básicas - Fax](#)

Configuração das funções de fax

Antes de enviar um fax usando o seu produto, configure o cabeçalho do seu fax e selecione as funções que deseja usar.

Observação: Se você deixar o seu produto desconectado durante muito tempo, pode ser que precise restaurar as configurações de data e hora para os faxes.

[Configuração das funções básicas de fax](#)

[Seleção das configurações avançadas de fax](#)

[Configuração do utilitário de fax - Windows](#)

[Configuração das funções de fax usando o utilitário de fax - Mac](#)

Tema principal: [Envio de fax](#)

Tarefas relacionadas

[Recepção automática de fax](#)

Configuração das funções básicas de fax

Consulte estas seções para selecionar as configurações básicas que precisa para usar as funções de fax do produto.

[Uso do assistente de configuração de fax](#)

[Seleção do tipo de linha](#)

[Configuração do número de toques para atender](#)

Tema principal: [Configuração das funções de fax](#)

Uso do assistente de configuração de fax

Você pode determinar as configurações básicas de fax do produto usando o assistente de configuração de fax. Esse assistente é exibido automaticamente quando o produto é ligado pela primeira vez. Você também pode modificar essas configurações individualmente a partir do menu Definições de fax.

1. Aperte o botão  início, se necessário.

2. Selecione **Definições** e aperte o botão **OK**.



3. Selecione **Defin. de fax** e aperte o botão **OK**.
4. Selecione **Assist. config. de fax** e aperte o botão **OK**.
A tela do Assistente de configuração de fax aparece.
5. Aperte o botão **OK** para continuar.
6. Na tela de Cabeçalho do fax, use os botões da impressora para digitar o nome de destinatário para a sua fonte de fax, como o seu nome ou nome da empresa, e depois selecione **OK** e aperte o botão **OK**. Você pode digitar até 40 caracteres.

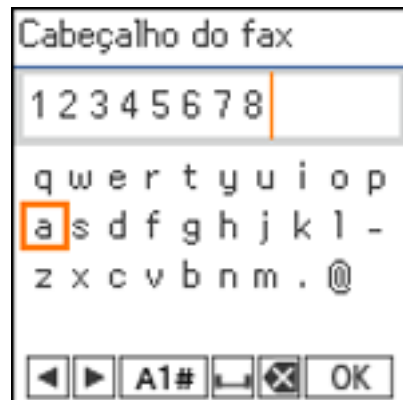

7. Na tela O seu número de telefone, use o teclado numérico para digitar o número do seu fax, até 20 caracteres.

Observação: O nome e número de telefone no cabeçalho de fax identifica a origem dos faxes que você envia.

8. Na tela DRD, siga um destes passos:



- Se você se inscreveu em um serviço de toque distinto da sua companhia de telefone, aperte o botão **OK**. Selecione o padrão de toque a ser usado para chamadas de fax, aperte o botão **OK** e pule para o passo 12.
- Se você se inscreveu em um serviço de toque distinto da sua companhia de telefone, aperte o botão **OK**. Selecione **Tudo** e aperte o botão **OK**.
- Se você não tiver um serviço de toque distinto, aperte o botão **#** para pular.

Observação: Serviços de toque distinto permitem que você tenha vários números de telefone em uma linha telefônica. Cada número é atribuído a um padrão de toque diferente. Você pode usar um número para chamadas de voz e outro para chamadas de fax. Selecione o padrão de toque atribuído às chamadas de fax na configuração do Toque distinto. Se selecionar um padrão de toque diferente de **Tudo**, o **Modo de recepção** é configurado automaticamente como **Auto**.

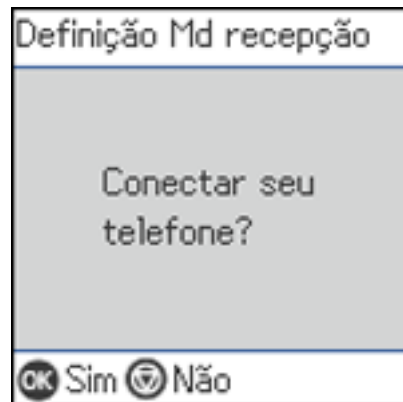
9. Na tela de Modo de recepção, confirme que está usando um telefone conectado ao produto:



- Se estiver usando um telefone, aperte o botão **OK**.

- Se não estiver usando um telefone, aperte o botão  parar e pule para o passo 11. O **Modo de recepção** está configurado como **Auto**.
10. Execute um dos seguintes procedimentos:
- Aperte o botão **OK** se quiser receber faxes automaticamente. O **Modo de recepção** está configurado como **Auto**.
 - Aperte o botão  parar se quiser receber faxes manualmente. O **Modo de recepção** está configurado como **Manual**.
11. Na tela de confirmação, verifique as configurações e aperte o botão **OK** para continuar.

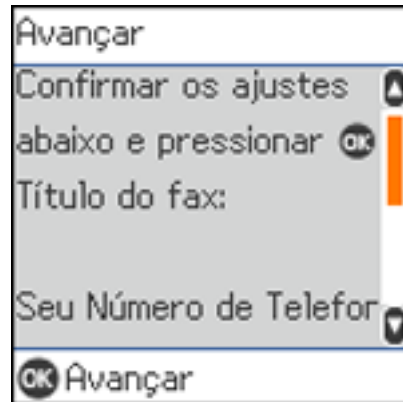

12. Na tela Exec. Verif. lig. de fax, aperte o botão **OK** e siga as instruções na tela para verificar a conexão de fax e imprimir um relatório do resultado da verificação. Se algum erro for indicado, tente as soluções no relatório e faça a verificação mais uma vez.
- Se a tela Selec. tipo de linha aparecer, selecione o tipo de linha correto.
- Se a opção para desativar a detecção de tom de discagem aparecer, aperte o botão **OK**. No entanto, desativar a função de detecção do tom de discagem pode ignorar o primeiro dígito de um número de fax e enviar o fax para o número errado.
13. Aperte o botão **#** para sair do Assistente de configuração de fax.

Tema principal: [Configuração das funções básicas de fax](#)

Seleção do tipo de linha

Se você conectar o produto a um sistema de telefone PBX ou a um adaptador de terminal, você tem que mudar o tipo de linha do produto. O PBX é usado em ambientes de escritório onde um código de acesso

externo, como “9”, precisa ser discado para chamar uma linha externa. A configuração padrão de tipo de linha é PSTN (Public Switched Telephone Network), que é uma linha de telefone padrão.

1. Aperte o botão  início, se necessário.
2. Selecione **Definições > Defin. de fax > Definições básicas > Tipo de linha > PBX.**

Você verá uma tela como esta:

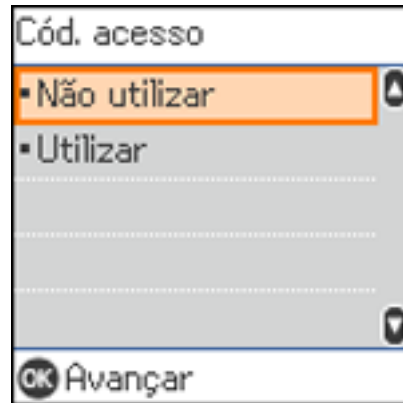

3. Selecione **Utilizar** e aperte o botão **OK** para ativar a configuração.
4. Use o teclado numérico para digitar o código de acesso, como 9, e aperte o botão **OK**.

Tema principal: [Configuração das funções básicas de fax](#)

Configuração do número de toques para atender

Se você conectar uma secretária eletrônica externa e escolher receber faxes automaticamente, certifique-se de que a configuração de Toques para atender esteja correta. O número de toques deve ser maior do que o número de toques determinado para a sua secretária eletrônica atender uma chamada.

1. Aperte o botão  início, se necessário.

2. Selecione **Definições > Defin. de fax > Definições básicas > Toques para atender.**



3. Digite o número de toque e aperte o botão **OK**. Certifique-se de selecionar um número de toques maior do que o número de toques determinado para a sua secretária eletrônica atender uma chamada.

Observação: Uma secretária eletrônica atende cada chamada mais rápido do que o produto, mas o produto consegue detectar tons de fax e começa a recebê-los. Se você atender o telefone e ouvir um tom de fax, verifique se o produto começou a receber o fax e depois desligue o telefone.

Tema principal: [Configuração das funções básicas de fax](#)

Seleção das configurações avançadas de fax

Você pode selecionar uma variedade de configurações avançadas de fax.

1. Aperte o botão  início, se necessário.
2. Selecione **Definições > Defin. de fax.**

Você verá uma tela como esta:

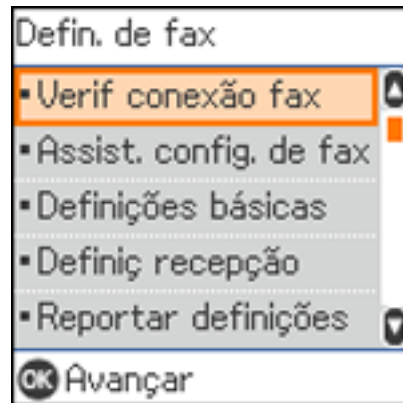

3. Selecione o grupo de configurações que deseja modificar.

[Definições de recepção - Fax](#)

[Definições básicas - Fax](#)

[Configurações de relatório - Fax](#)

[Definições de segurança - Fax](#)

Tema principal: [Configuração das funções de fax](#)

Definições de recepção - Fax

Defina as opções de impressão que deseja usar para faxes recebidos no menu **Definições de recepção**.

Configuração	Opções	Descrição
Salvar no comput	Não	Selecione para imprimir faxes recebidos sem salvá-los como PDF no computador conectado ao produto.
	Sim	Selecione para salvar faxes recebidos como PDFs no computador conectado ao produto. Sim só pode ser selecionado a partir do computador conectado usando o utilitário FAX Utility.
	Sim e Imprimir	Selecione para imprimir e salvar os faxes recebidos como PDFs no computador conectado ao produto. Sim e Imprimir só pode ser selecionado a partir do painel de controle depois de ter mudado a configuração para Sim usando o utilitário FAX Utility.
Redução automática	Ligado	Selecione para reduzir o tamanho de faxes de grande formato recebidos para que caibam no tamanho do papel na fonte de papel selecionada.
	Desligado	Selecione para imprimir faxes de grande formato recebidos no tamanho original em múltiplas folhas, se necessário.
Definições de Dividir páginas	Eliminar Dados Impr. Após Separação	Selecione para dividir a recepção de faxes grandes em múltiplas folhas.
	Sobrepõem Quando Divide	
Rotação automática	Ligado	Se você colocou papel tamanho A5, selecione Ligado para girar faxes recebidos com orientação horizontal para que eles possam imprimir corretamente no papel.
	Desligado	
Ad. Info. Recepção	Ligado	Selecione Ligado para incluir a data, hora, informação do remetente e número de páginas no cabeçalho dos seus faxes recebidos.
	Desligado	
Tempo de Início de Imprimir	Todas as páginas recebidas	Selecione para imprimir faxes recebidos depois do produto receber todas as páginas do documento.
	Primeira Página Recebida	Selecione para imprimir faxes recebidos assim que o produto receber a primeira página do documento.

Configuração	Opções	Descrição
Agrupamento	Ligado	Selecione Ligado para imprimir faxes recebidos de forma que as páginas fiquem empilhadas na ordem correta. (Quando o produto estiver com pouca memória restante, esta opção pode não estar disponível.)
	Desligado	
Hora de suspen. impr.	Ligado	Selecione Ligado para definir o intervalo de tempo para parar a impressão automática de faxes ou relatórios e salvar faxes recebidos na memória do produto. (Certifique-se de que há memória disponível suficiente antes de usar esta função.)
	Ligado	
Modo Silencioso	Ligado	Selecione Ligado para reduzir o ruído durante a impressão. (A velocidade de impressão pode diminuir.)
	Ligado	

Tema principal: [Seleção das configurações avançadas de fax](#)

Definições básicas - Fax

Determine as opções básicas que deseja usar no envio e recebimento de faxes.

Configuração	Opções	Descrição
Veloc. Fax	Rápido (33,600bps)	Determina a velocidade de envio e recebimento de faxes.
	Médio (14,400bps)	
	Lento (9,600bps)	
ECM	Ligado	Ativa o Error Correction Mode (Modo de Correção de Erro) para corrigir automaticamente erros nos dados de fax enviado ou recebido.
	Desligado	Desativa o ECM (Modo de Correção de Erro); faxes coloridos não podem ser enviados ou recebidos.

Configuração	Opções	Descrição
Deteção tom marc.	Ligado	Disca automaticamente o número que você digitou para enviar um fax quando o produto detecta um tom de discagem.
	Desligado	Desativa a deteção automática do tom de discagem, o que pode ser necessário quando o produto está conectado a um PBX (Private Branch Exchange - Troca Automática de Ramais Privados) ou a um TA (Terminal Adapter - Adaptador de Terminal). No entanto, desativar a configuração de deteção de tom de discagem pode fazer com que o produto ignore o primeiro dígito de um número de fax.
Tipo de linha	PSTN	Seleciona uma linha de telefone padrão.
	PBX	Seleciona Private Branch Exchange (PBX - troca automática de ramais privados), o tipo de linha telefônica usada em escritórios onde um código de acesso, como 9, deve ser usado para chamar uma linha externa.
Cabeçalho	O seu nº de telef.	Selecione para digitar informação de cabeçalho e o número do seu telefone para serem incluídos nos faxes enviados.
	Cabeçalho do fax	
Modo de recepção	Manual	Permite que confirme se um fax sendo recebido deve ser impresso; um telefone precisa estar conectado ao produto.
	Auto	Recebe e imprime faxes automaticamente.
Toque distintivo	Tudo	Se estiver usando um serviço de toque distinto na sua linha de telefone, a sua companhia telefônica pode designar dois ou mais números de telefone para a mesma linha e especificar toques diferentes para cada um deles. Se você usar esse serviço, selecione o número de toques para o seu fax para que o seu produto possa receber faxes no número correto de toques. Selecione Tudo para linhas de telefone que não usam esse serviço.
	Único	
	Duplo	
	Triplo	
	Duplo e Triplo	

Configuração	Opções	Descrição
Toques para atender	1 a 9	Determina o número de toques antes de o produto receber um fax. Se o modo de recepção estiver configurado como Auto e não houver uma secretária eletrônica conectada ao produto, certifique-se de que esta configuração está com um número de toques maior do que o número necessário para a secretária atender a chamada.
Recepção remota	Ligado	Permite que você comece a receber faxes usando o seu telefone ao invés de ter que operar o produto (se o modo de recepção estiver configurado como Auto). Quando selecionar Ligado , você também precisa definir um código de início. Se estiver usando um telefone sem fios com a base conectada ao produto, você pode começar a receber um fax se digitar o código no telefone.
	Ligado	
Fax de Rejeição	Vários	Permite que rejeite automaticamente faxes recebidos de números bloqueados, sem cabeçalhos ou de contatos não reconhecidos.

Tema principal: [Seleção das configurações avançadas de fax](#)

Configurações de relatório - Fax

Selecione as opções que deseja usar para relatórios de fax.

Configuração	Opções	Descrição
Impres auto reg fax	Desligado	Não imprime um relatório de fax.
	Activado (A cada 30)	Imprime um relatório de fax depois de cada 30 trabalhos completados.
	Activado (Hora)	Imprime um relatório de fax em um horário especificado. Se o número de trabalhos de fax completados exceder 30, o relatório de fax é impresso antes do horário especificado.

Configuração	Opções	Descrição
Anexar Imagem ao Relatório	Desligado	Não inclui uma imagem no relatório de transmissão.
	Ligado(Imagem grande)	Imprime um relatório de transmissão que inclui a parte superior da primeira página do documento enviado.
	Ligado(Imagem pequena)	Imprime um relatório de transmissão que inclui em tamanho reduzido a primeira página inteira do documento enviado.
Formato do relatório	Simples	Imprime um relatório de fax simples.
	Detalhe	Imprime um relatório de fax que inclui códigos de erro.

Tema principal: [Seleção das configurações avançadas de fax](#)

Definições de segurança - Fax

Selecione as opções de segurança que deseja usar para dados de fax.

Configuração	Opções	Descrição
Restrições marc. directa	Desligado	Não restringe números de fax discados.
	Ligado	Permite envio de fax apenas para números armazenados na lista de contatos ou histórico.
	Introduzir duas vezes	Requer que você digite números de fax duas vezes para evitar erros.
Restrições de transmissão	Desactivado	Selecione Activado para permitir que apenas um número seja inserido como destinatário.
	Activado	
Confirmar lista ender.	Desactivado	Seleciona se exhibe ou não uma tela de confirmação de destinatário antes de um fax ser enviado. Selecione Only for Broadcasting para exhibir a tela de confirmação apenas quando enviar um fax para múltiplos destinatários.
	Only for Broadcasting	
	Activado	
Limpar autom. dados cóp.	Desligado	Apaga automaticamente dados de fax enviados ou recebidos da memória do produto.
	Ligado	



Configuração	Opções	Descrição
Limpar dados cóp. seg.	—	Deleta todos os dados de fax enviados ou recebidos que ainda estejam na memória do produto; execute esta função se for dar ou jogar fora o seu produto.

Tema principal: [Seleção das configurações avançadas de fax](#)

Configuração do utilitário de fax - Windows

Você pode configurar o utilitário FAX Utility para Windows para uso com o seu produto.

Observação: Antes de usar o utilitário FAX Utility para Windows, certifique-se de que tenha configurado as funções de fax no seu produto usando o painel de controle do produto. Além disso, primeiro confirme que você pode enviar e receber faxes usando o painel de controle.

- Execute um dos seguintes procedimentos:
 - Windows 10:** Clique  e selecione **EPSON Software**.
 - Windows 8.x:** Navegue até a tela **Aplicativos**.
 - Windows (outras versões):** Clique em  ou **Iniciar > Programas** ou **Todos os programas > EPSON Software**.
- Selecione **FAX Utility**.

A primeira vez que usar o utilitário FAX Utility, você verá esta janela de introdução:

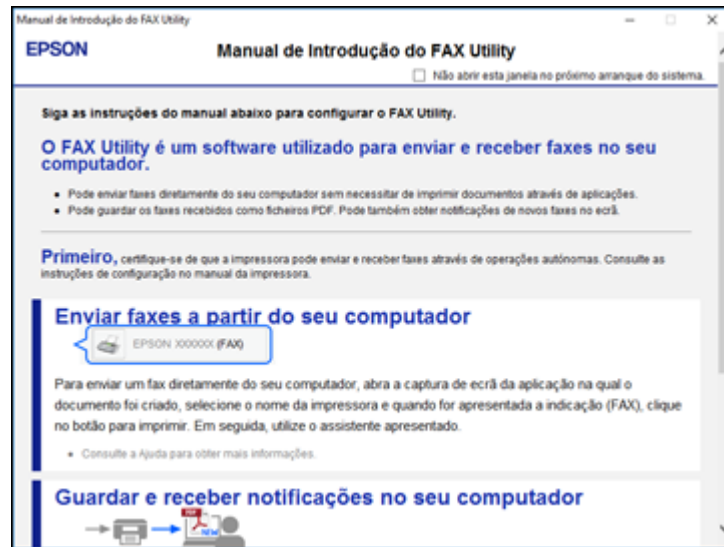

3. Leia sobre o utilitário FAX Utility e clique em **Volte para a janela principal** na parte inferior da janela.

Você verá esta janela:



4. Clique em **Selecionar Impressora** e siga as instruções na tela para transferir as configurações de fax do seu produto para o utilitário FAX Utility.

Observação: Para obter informação detalhadas, clique em **Ajuda** ou **Abrir Ajuda Online**.

Tema principal: [Configuração das funções de fax](#)

Configuração das funções de fax usando o utilitário de fax - Mac

Você pode configurar o cabeçalho do fax e selecionar as configurações de fax usando o FAX Utility para Mac.

1. No menu Apple ou no Dock, selecione **Preferências do Sistema** ou **Ajustes do Sistema**.
Selecione **Impressão e fax**, **Impressão e escaneamento** ou **Impressoras e Scanners**, selecione a opção **FAX** para o seu produto e selecione **Opções e suprimentos**. Selecione **Utilitário** e selecione **Abrir o Utilitário de Impressão**.
2. Clique duas vezes em **FAX Utility**, se necessário.

Você verá uma janela como esta:



3. Selecione o seu aparelho de **FAX** na lista de impressoras.
4. Selecione **Definições de fax**.
5. Siga as mensagens que aparecerem na tela para digitar a informação do seu cabeçalho e selecione as suas configurações de fax.

Observação: Para obter informação detalhada, selecione o ícone ? do FAX Utility.

Tema principal: [Configuração das funções de fax](#)

Configuração de contatos e grupos de contato

Você pode configurar uma lista de contatos contendo números de fax para selecioná-los rapidamente e enviar um fax. Você também pode criar grupos de contatos para enviar uma mensagem de fax para múltiplos contatos.

[Configuração de contatos usando o painel de controle do produto](#)

Tema principal: [Envio de fax](#)

Configuração de contatos usando o painel de controle do produto

Você pode configurar seus contatos e grupos de contatos usando o painel de controle do produto.

[Criação de contatos](#)

[Edição ou exclusão de um contato ou grupo](#)

Tema principal: [Configuração de contatos e grupos de contato](#)

Criação de contatos

Você pode criar uma lista de contatos para salvar números de fax e grupos de contatos usados com frequência para enviar faxes com facilidade para múltiplos destinatários.

Observação: Você pode criar uma combinação de até 100 contatos e grupos de contatos.

1. Aperte o botão  início, se necessário.
2. Selecione **Definições > Gerente de Contac..**

Você verá uma tela como esta:

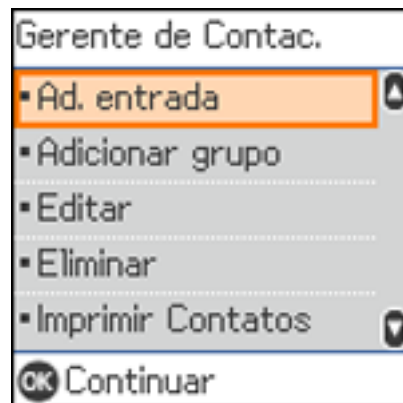

3. Selecione **Ad. entrada** ou **Adicionar grupo** e aperte o botão **OK**.
4. Siga as instruções na tela para digitar a informação para o seu contato ou grupo conforme necessário.

Observação: Se necessário, digite um código de acesso de linha externa (como **9**) antes do número de fax. Se o código de acesso foi configurado em **Tipo de linha**, digite o símbolo **#** ao invés do código.

5. Quando terminar, verifique os detalhes exibidos no visor LCD e aperte o botão  para parar para fazer modificações. Caso contrário, aperte o botão **OK** para adicionar o item.

Tema principal: [Configuração de contatos usando o painel de controle do produto](#)

Edição ou exclusão de um contato ou grupo

Você pode editar ou deletar qualquer um dos contatos ou grupos na lista.

1. Aperte o botão  início, se necessário.
2. Selecione **Definições > Gerente de Contac..**

Você verá uma tela como esta:

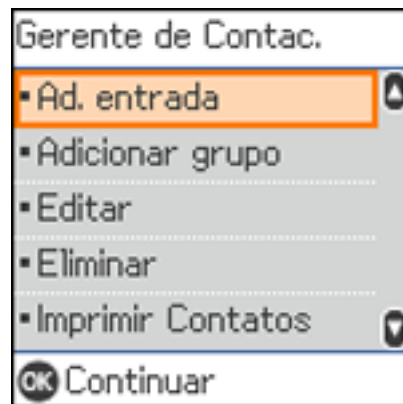

3. Execute um dos seguintes procedimentos:
 - Para editar um contato ou grupo, selecione **Editar** e depois selecione o item que deseja editar. Digite a informação correta e aperte o botão **OK** na tela Detalhes para adicionar o item.
 - Para apagar um contato ou grupo, selecione **Eliminar** e depois selecione o item que deseja apagar. Aperte o botão **OK**. Aperte-o novamente na tela de confirmação.

Tema principal: [Configuração de contatos usando o painel de controle do produto](#)

Envio de faxes

Consulte estas seções para enviar faxes usando o seu produto.

[Envio de faxes a partir do painel de controle do produto](#)

[Envio de fax usando o utilitário de fax - Windows](#)

[Envio de fax usando o utilitário de fax - Mac](#)

Tema principal: [Envio de fax](#)

Envio de faxes a partir do painel de controle do produto

Consulte estas seções para enviar faxes usando o painel de controle do produto.

[Envio de fax usando o teclado, lista de contatos ou histórico](#)

[Opções de envio de fax](#)

[Envio de um fax em um horário específico](#)

[Discagem de números de fax a partir de um telefone conectado](#)

Tema principal: [Envio de faxes](#)

Tarefas relacionadas

[Seleção do tipo de linha](#)

Temas relacionados

[Configuração de contatos usando o painel de controle do produto](#)

[Como colocar originais no produto](#)

Envio de fax usando o teclado, lista de contatos ou histórico

Você pode enviar um fax a partir do painel de controle do seu produto se digitar o número de fax ou selecionar o número na lista de contatos ou na lista de faxes enviados.

Observação: Dependendo da memória disponível para o produto, você pode enviar até 100 páginas por vez, incluindo a folha de rosto. Se o aparelho de fax do destinatário não imprimir em cores, o seu fax é enviado em preto e branco automaticamente.

1. Coloque o original no produto para envio.
2. Aperte o botão  início, se necessário.
3. Selecione **Fax** e aperte o botão **OK**.

Você verá uma tela como esta:

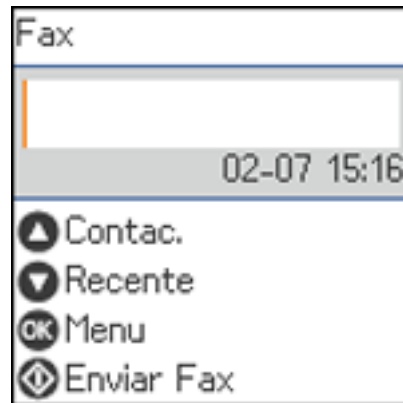

4. Faça o seguinte para selecionar destinatários de fax:

- **Digite um número de fax manualmente:** digite um número usando o teclado numérico e aperte o botão **OK** quando terminar. Para adicionar outro número de fax, repita este passo; os números de múltiplos destinatários aparecem no canto superior direito do visor LCD.

Observação: Se a discagem direta foi restrita, você só pode selecionar o número a partir da lista de contatos ou do histórico de faxes. Se necessário, digite um código de acesso de linha externa (como 9) antes do número de fax. Se o código de acesso foi configurado em **Tipo de linha**, digite o símbolo **#** ao invés do código. Se o número de fax precisar de uma pausa curta, aperte o botão de seta para baixo para inserir um símbolo de pausa (–).

- **Selecione a partir da lista de contatos:** aperte o botão de seta para cima para exibir a lista de contatos. Use os botões de seta e **OK** para selecionar um ou mais contatos (selecione o contato novamente para desmarcá-lo) e aperte o botão ↶ voltar para fechar a lista de contato.
- **Selecione a partir do histórico de faxes enviados:** aperte o botão de seta para baixo para exibir o histórico de faxes enviados. Use os botões de seta e **OK** para selecionar um destinatário a partir da lista.

Observação: Para apagar os destinatários selecionados, aperte o botão de seta para a direita. Selecione os destinatários que deseja apagar e aperte o botão **OK** para cada. Quando terminar, pressione o botão ↶ voltar.

5. Se precisar modificar qualquer configuração de fax, aperte o botão **OK** e selecione **Defin.digit.** ou **Defin envio do fax** e selecione suas configurações.
6. Aperte o botão  imprimir para enviar o fax.

Observação: Para cancelar o envio do fax, pressione o botão  parar.

O seu produto digitaliza o seu original e pede que coloque páginas adicionais, se necessário. Depois de digitalizar os seus originais, o seu produto disca o número e envia o fax.

Observação: Se o número de fax estiver ocupado ou houver um problema, o produto faz a rediscagem automática depois de um minuto. Enquanto produto estiver enviando um fax colorido, outras funções ficam indisponíveis.

Tema principal: [Envio de faxes a partir do painel de controle do produto](#)

Opções de envio de fax

Ao enviar um fax, você pode selecionar **Defin.digit.** e **Defin envio do fax** e selecionar estas opções.

Defin.digit.

Configuração	Opções	Descrição
Resolução	Normal	Ajusta a resolução de digitalização e a qualidade de impressão para os faxes enviados.
	Boa	
	Foto	
Densidade	Uma variedade de níveis está disponível.	Permite que selecione vários níveis de densidade.
Digitalização Contínua(ADF)	Desligado	Selecione Ligado para fazer com que o produto pergunte se você deseja digitalizar outra página depois que um documento no alimentador automático terminou de ser digitalizado.
	Ligado	
Dimensões do original (Vidro)	Meia carta	Define o tamanho para um documento colocado no scanner.
	A5	
	Carta	
	A4	

Configuração	Opções	Descrição
Modo de cor	P/B	Seleciona se deve digitalizar imagens a cores ou em preto e branco.
	Cor	

Defin envio do fax

Configuração	Opções	Descrição
Envio directo	Desligado	Selecione Ligado para enviar faxes em preto e branco a um único destinatário assim que a conexão for feita, sem salvar a imagem digitalizada na memória. Você não pode usar esta configuração quando enviar um fax em cores ou quando enviar para múltiplos destinatários.
	Ligado	
Enviar fax mais tarde.	Desligado	Selecione Ligado para enviar o fax atual em uma hora selecionada.
	Ligado	
Adic info Remet	Desligado	Permite que inclua um cabeçalho, seu número de telefone ou uma lista de destinatários no local selecionado nos seus faxes enviados.
	Fora da Imagem	
	Dentro da Imagem	
Cabeçalho do fax	—	Exibe a informação de cabeçalho do seu fax.
Infor Título adicional	—	Indica outra informação incluída no cabeçalho do seu fax.
Relatório de transmissão	Imprimir ao ocorrer erro	Permite que selecione quando imprimir relatórios de transmissão.
	Imprimir	
	Não imprimir	

Tema principal: [Envio de faxes a partir do painel de controle do produto](#)

Envio de um fax em um horário específico

Você pode enviar um fax no horário de sua escolha. Você só pode agendar um fax de cada vez.

Observação: As configurações de data e hora do produto devem estar corretas. Você só poderá enviar faxes em preto e branco quando usar esta opção.

1. Coloque o original no produto para envio.
2. Aperte o botão  início, se necessário.
3. Selecione **Fax** e aperte o botão **OK**.

Você verá uma tela como esta:

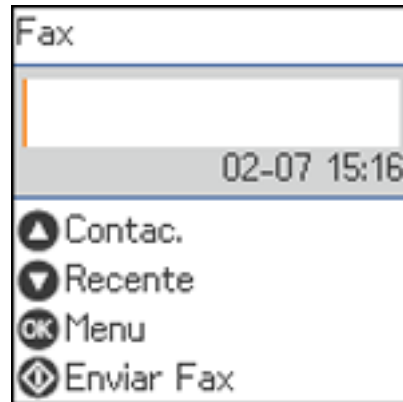

4. Use o teclado numérico para digitar um número de fax ou selecione um número da lista Contac. ou Recente.
5. Aperte o botão **OK** para abrir o menu de Fax.

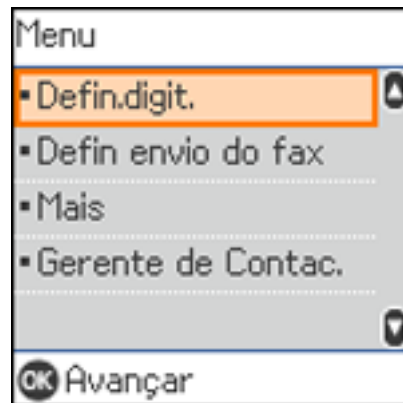

6. Selecione **Defin envio do fax** e aperte o botão **OK**.

7. Selecione **Enviar fax mais tarde** e aperte o botão **OK**.
8. Selecione **Ligado** e aperte o botão **OK**.
9. Use o teclado numérico e os botões ↻ reiniciar de seta para digitar o horário desejado. Em seguida, aperte o botão **OK**.
10. Aperte o botão ↶ voltar duas vezes para retornar à tela de Fax.
11. Aperte o botão ◇ imprimir para enviar o fax.

Observação: Para cancelar o envio do fax, pressione o botão ⏹ parar.

Depois de digitalizar os seus originais, o seu produto disca o número e envia o fax no horário especificado.

Observação: Se o produto estiver desligado no horário especificado, o fax é enviado quando volta a ligá-lo.

Observação: Você não pode enviar outro fax até que o fax tenha sido enviado no horário especificado. Se quiser enviar outro fax, é necessário que cancele o fax programado selecionando **Fax** na tela inicial e deletando o fax programado.

Tema principal: [Envio de faxes a partir do painel de controle do produto](#)

Temas relacionados

[Configuração de contatos e grupos de contato](#)

[Como colocar originais no produto](#)

Discagem de números de fax a partir de um telefone conectado

Se você conectou um telefone à porta **EXT.** do produto, você pode enviar um fax se discar o número do fax a partir do telefone conectado. Se o número de telefone do destinatário e o número de fax forem o mesmo, você pode falar com o destinatário antes de enviar o fax.

Observação: Quando um número de fax é discado usando o telefone conectado, o envio do fax leva mais tempo porque o produto digitaliza e envia o fax simultaneamente. Quando enviar o fax, outras funções não podem ser usadas.

1. Coloque o original no produto para envio.

Observação: Dependendo da memória disponível para o produto, você pode enviar até 100 páginas por vez, incluindo a folha de rosto.

2. Aperte o botão  início, se necessário.
3. Disque o número de fax a partir do telefone conectado. Fale com o destinatário, se necessário.

Observação: Se estiver usando um cartão telefônico pré-pago, digite o número e a senha necessários para usar o cartão antes de digitar o número do fax de destino.

4. Selecione **Fax** no visor LCD e aperte o botão **OK**.
5. Aperte o botão **OK**, selecione **Defin.digit.** ou **Defin envio do fax** e selecione qualquer configuração necessária.

Observação: O seu produto agora se comunicará com o aparelho de fax do destinatário. Não desligue o telefone.

6. Quando ouvir um tom de fax, aperte o botão  imprimir para começar a enviar o fax.

Observação: Se o aparelho de fax do destinatário não imprimir em cores, o seu fax é enviado em preto e branco automaticamente.

7. Desligue o telefone.

Tema principal: [Envio de faxes a partir do painel de controle do produto](#)

Envio de fax usando o utilitário de fax - Windows

Você pode enviar um fax a partir de um programa de impressão do Windows. Você pode enviar até 100 páginas por vez, incluindo a folha de rosto.

1. Abra o arquivo que deseja enviar e selecione o comando para imprimir.

Você verá uma janela como esta:

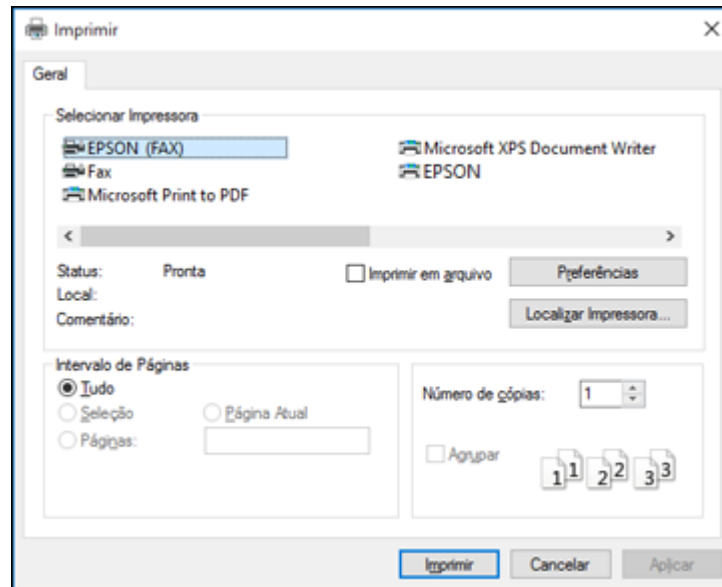

2. Selecione o seu produto e a opção **FAX** como impressora.
3. Para mudar as configurações de tamanho de papel, orientação, cor, qualidade de imagem ou densidade de caractere, clique no botão **Preferências** ou **Propriedades**, modifique as configurações necessárias e depois clique em **OK**.

Observação: Caso você veja um botão **Configuração**, **Impressora** ou **Opções**, clique nele. Depois clique em **Preferências** ou **Propriedades** na próxima tela. Para mais informação sobre a seleção de configurações de fax, clique em **Ajuda**.

4. Selecione o intervalo de páginas conforme necessário. (Deixe o número de cópias como **1**.)
5. Clique em **Imprimir** ou em **OK**.

Se estiver enviando fax pela primeira vez, você verá uma janela como esta:

A imagem mostra uma janela de diálogo intitulada "Registrar dados remetente" com um ícone de fechamento (X) no canto superior direito. O formulário contém os seguintes campos:

- Nome registro:
- Nome:
- Núm. de telefone:
- Número de fax:
- Endereço:
- Empresa/Org.:
- Filiais, etc.:

Na base da janela, há dois botões: "OK" e "Cancelar".

6. Digite a sua informação de remetente para que o destinatário possa identificar a origem do fax. Depois clique em **OK** para salvar a informação de remetente.

Você verá uma janela como esta:

Definições destinatário (1 / 2)

Lista destinatários: Total destinat.: 0

Nome/Nome de grupo	Número de fax	Empresa/Org	Fóias, etc.
--------------------	---------------	-------------	-------------

Adic. Apagar Adic. documentos a enviar
 Anexar uma folha rosto

Lista telefónica PC-FAX | Contactos na impressora | Marc Manual

Nome: _____ Número de fax: _____
Título: _____ Como "*" funciona como pausa, não o use para pontuar núm. de telefone.
Empresa/Org.: _____ Fóias, etc.: _____

Velocidade do Fax: Definição da Impres: ▾ Registrar Lista telef.... Limpar

Subendereço: _____ Palavra-passe (SID): _____
Subendereço (SUB) _____

< Voltar Avançar > Cancelar Ajuda

7. Se quiser adicionar uma folha de rosto, clique em **Anexar uma folha rosto**.
8. Para adicionar outros documentos à transmissão, clique em **Adic. documentos a enviar**.
9. Você pode adicionar destinatários de uma das seguintes formas:
 - Selecione um destinatário na lista de telefones ou contatos na impressora e clique em **Adic**.
 - Digite o nome do destinatário e o número do fax e clique em **Adic**.

Observação: Para instruções detalhadas de uso do utilitário Epson FAX Utility, clique em **Ajuda**.

10. Clique em **Avançar** quando terminar de selecionar destinatários.

11. Se selecionou **Adic. documentos a enviar**, siga as instruções na tela para adicionar documentos ao seu fax e depois clique em **Avançar**.
12. Se selecionou **Anexar uma folha rosto**, selecione uma folha de rosto e digite um assunto e mensagem, depois clique em **Avançar**.
13. Clique em **Enviar** para transmitir o seu fax.

Tema principal: [Envio de faxes](#)

Envio de fax usando o utilitário de fax - Mac

Você pode enviar um fax de um programa de impressão do Mac usando o utilitário de fax. Você pode enviar até 100 páginas por vez, incluindo a folha de rosto.

1. Abra o arquivo que deseja enviar.
2. Selecione o comando de impressão no seu aplicativo.

Observação: Pode ser necessário selecionar um ícone de impressão na tela, a opção **Imprimir** no menu **Arquivo** ou outro comando. Veja o utilitário de ajuda do seu aplicativo para mais detalhes.

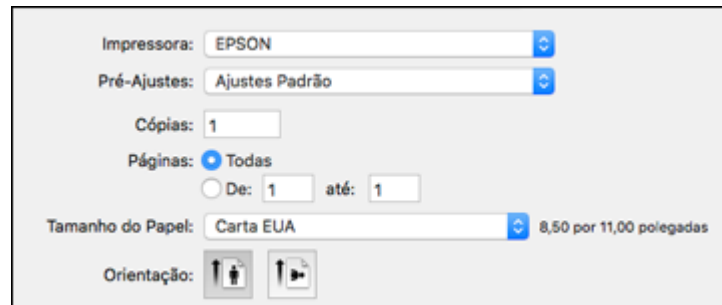

Observação: A janela de impressão pode ser diferente, dependendo da versão do Mac OS e do aplicativo usado.

3. Selecione a opção **FAX** do seu produto como a configuração de **Impressora**.
4. Se necessário, clique na seta ao lado da configuração da impressora ou no botão **Mostrar Detalhes** para expandir a janela de impressão.

5. Selecione o número de páginas que deseja enviar como a configuração de **Páginas**.

Observação: Deixe a configuração **Cópias** como **1**.

6. Selecione **Definições destinatário** no menu pop-up.

Você verá esta janela:

Definições destinatário

Lista destinatários:

Nome	Empresa/Org.	Número de fax
------	--------------	---------------

Adic.:

Nome:

Empresa/Org.:

Número de fax:

Está disponível um hífen (-) apenas no início do número de telefone porque funciona como uma pausa na marcação.

Indicativo de acesso externo:

Cancelar Fax

7. Siga um destes passos para escolher o seu destinatário:
 - Selecione um nome ou grupo na **Lista destinatários**.
 - Digite um nome, empresa e número de fax, e clique no botão **+**.
 - Clique no ícone  e selecione um destinatário no seu livro de endereços.
8. Selecione **Definições de fax** no menu pop-up.

Você verá esta janela:

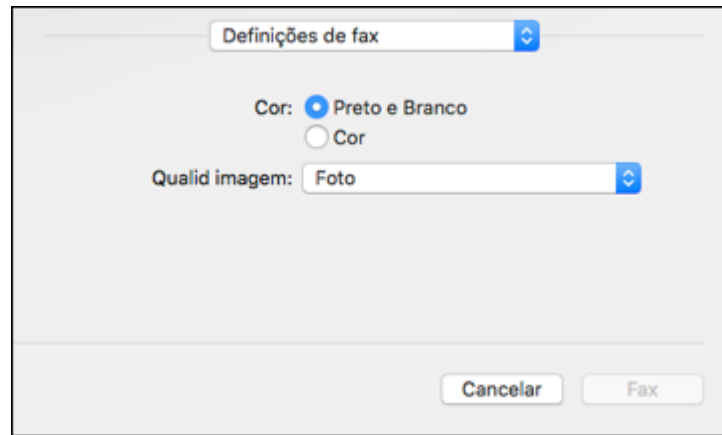

9. Selecione as configurações de **Cor** e **Qualid imagem** que deseja usar com o seu fax.

10. Clique em **Fax**.

Tema principal: [Envio de faxes](#)

Recepção de faxes

Consulte estas seções para receber faxes usando o seu produto.

[Recepção de fax](#)

[Recepção automática de fax](#)

[Recepção manual de faxes](#)

[Recepção seletiva de fax \(polling\)](#)

Tema principal: [Envio de fax](#)

Recepção de fax

O seu produto receberá e imprimirá automaticamente os faxes quando o Modo de recepção de fax estiver configurado como **Auto**.

Se você conectou um telefone ao seu produto para usar a mesma linha de telefone para fax e ligações telefônicas, você também pode configurar o seu produto para receber faxes manualmente. Isso permite que você procure por um tom de fax usando o telefone e que pressione um botão no produto para receber o fax.

Certifique-se de que colocou papel no produto e selecione as configurações de fax antes de receber um fax.

Observação: Se você ficar sem papel durante a impressão de um fax, coloque mais papel e pressione o botão indicado no visor LCD do seu produto para continuar.

Tema principal: [Recepção de faxes](#)

Recepção automática de fax

Para receber faxes automaticamente, o **Modo de recepção** deve estar configurado como **Auto** (configuração padrão do produto).

Para mudar o **Modo de recepção**, se necessário, selecione **Definições > Definições de fax > Definições básicas > Modo de recepção**.

Se houver uma secretária eletrônica conectada ao produto, certifique-se de que a configuração **Toques para atender** do produto está configurada para um número maior de toques do que o número de toques necessário para a sua secretária eletrônica atender a chamada. Por exemplo, se a secretária eletrônica está programada para atender no quarto toque, configure o produto para atender no quinto toque ou depois.

Tema principal: [Recepção de faxes](#)

Tarefas relacionadas

[Recepção manual de faxes](#)

Recepção manual de faxes

Você pode configurar o seu produto para receber faxes manualmente configurando o **Modo de recepção** como **Manual**. Isso permite que procure por um tom de fax no telefone conectado antes de receber um fax.

1. Para mudar a configuração de **Modo de recepção**, na tela inicial, selecione **Definições > Definições de fax > Definições básicas > Modo de recepção** e selecione **Manual**.
2. Quando o telefone conectado tocar, atenda.
3. Se ouvir um som de fax, selecione **Fax** no visor LCD.

Observação: Para receber um fax usando o telefone conectado ao invés do painel de controle do produto, ative a configuração **Definições de fax > Definições básicas > Recepção remota**.

4. Aperte o botão #.

5. Aperte o botão  imprimir para começar a receber o fax.
6. Desligue o telefone.

Tema principal: [Recepção de faxes](#)

Tarefas relacionadas

[Recepção automática de fax](#)

Recepção seletiva de fax (polling)

Você pode usar a função de recepção seletiva (polling) para receber um fax de outra máquina de fax (como de um serviço de informação de fax).

Observação: Você não pode usar recepção seletiva para receber um fax de um serviço de informação de fax que usa guia por áudio.

1. Aperte o botão  início, se necessário.
2. Selecione **Fax** e aperte o botão **OK**.

Você verá uma tela como esta:

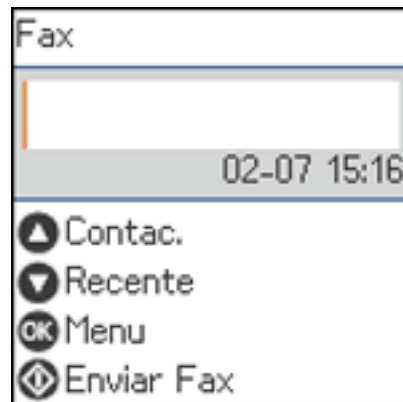

3. Aperte o botão **OK**, selecione **Mais** e aperte o botão **OK**.



4. Selecione **Rec.seletiva** e aperte o botão **OK**.
5. Selecione **Ligado** e aperte o botão **OK**.
6. Use o teclado numérico para digitar o número do fax do qual você espera receber o fax.
7. Aperte o botão \diamond imprimir para começar a receber o fax.

Tema principal: [Recepção de faxes](#)

Verificação do estado do fax

Você pode checar o estado dos trabalhos de fax atuais ou faxes que foram recebidos ou enviados no painel de controle do produto.

1. Aperte o botão \uparrow início, se necessário.
2. Selecione **Fax**.

Você verá uma tela como esta:

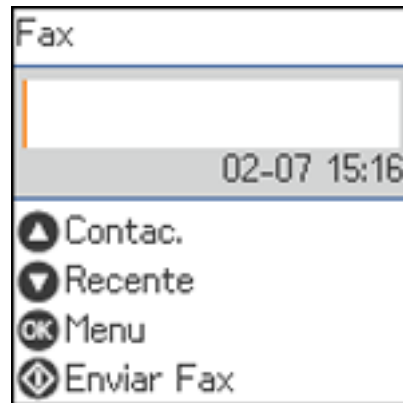

3. Aperte o botão **OK**, selecione **Mais** e depois aperte o botão **OK**.
4. Selecione **Registro de transm** e aperte o botão **OK**. Selecione o trabalho de fax armazenada que deseja verificar.

Observação: Se a luz  fax recebido estiver piscando, faxes recebidos foram guardados temporariamente na memória do produto.

Tema principal: [Envio de fax](#)

Impressão de relatórios de fax

Você pode imprimir vários tipos de relatórios de fax quando for necessário.

1. Aperte o botão  início, se necessário.
2. Selecione **Fax** e aperte o botão **OK**.

Você verá uma tela como esta:

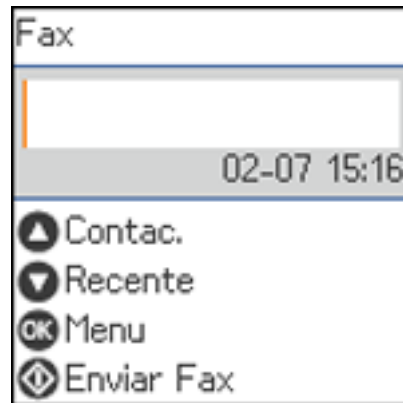

3. Aperte o botão **OK**, selecione **Mais** e aperte o botão **OK**.
4. Selecione **Relatório de fax** e aperte o botão **OK**.
5. Selecione o relatório de fax que deseja imprimir e aperte o botão **OK**.

[Opções de relatório de fax](#)

Tema principal: [Envio de fax](#)

Opções de relatório de fax

Selecione o relatório ou lista de fax que deseja imprimir.

Última transmissão

Imprime um relatório do fax anterior, enviado ou recebido por recepção seletiva (polling).

Registro de Fax

Permite que veja ou imprima um relatório sobre as transmissões de fax recentes. Você pode usar a configuração **Definições > Definições de fax > Definições de Relatório > Imprimir Automático do Log de Fax** para imprimir o relatório automaticamente.

Lista de definições de fax

Imprime uma lista das configurações de comunicação atuais.

Rastreamento de Protocolo

Imprime um relatório detalhado de faxes enviados e recebidos anteriormente.

Tema principal: [Impressão de relatórios de fax](#)

Recarregamento da tinta

Quando o nível da tinta estiver abaixo da linha mais baixa do tanque, é preciso recarregá-la.

Cheque periodicamente os tanques de tinta para ver se eles precisam ser recarregados.

Antes de checar os níveis da tinta ou recarregar um tanque de tinta conforme descrito aqui, certifique-se de ler as precauções de segurança da tinta.

Cuidado: Se o nível da tinta estiver abaixo da linha inferior do tanque de tinta, recarregue-o até a linha superior. O uso contínuo do produto quando o nível da tinta está abaixo da linha inferior em um tanque de tinta pode danificar o produto.

[Precauções de segurança da tinta](#)

[Verificação do nível das tintas](#)

[Compre tintas Epson](#)

[Recarregamento dos tanques de tinta](#)

Precauções de segurança da tinta

Observação: A Epson recomenda enfaticamente o uso de tinta genuína para garantir uma qualidade de impressão e funcionamento ideais.

Observação: O produto tem um sistema de alerta de pouca tinta. A exatidão desse sistema depende de os tanques serem recarregados corretamente pelo usuário. O produto não pode medir diretamente os níveis da tinta nos tanques, então ele faz uma estimativa da quantidade de tinta restante através do monitoramento interno do uso da tinta. O sistema de alerta de pouca tinta pode gerar mensagens imprecisas se os tanques de tinta não forem recarregados de acordo com estas instruções.

Por precaução, faça inspeções visuais dos tanques de tinta com regularidade para garantir que os níveis da tinta não caiam abaixo da linha mais baixa. O uso contínuo do produto quando o nível da tinta está abaixo da linha inferior no tanque de tinta pode danificar o produto.

Precauções para manuseio da tinta

- Mantenha as garrafas de tinta e os tanques de tinta fora do alcance das crianças. Não permita que crianças usem as garrafas para beber ou que manuseiem as garrafas de tinta e as tampas das garrafas.
- Não incline ou balance uma garrafa de tinta depois de abri-la ou a tinta pode vazar.

- Tenha cuidado para não tocar na tinta quando manusear os tanques de tinta, as tampas do tanque e garrafas abertas ou tampas das garrafas.
- Se a tinta entrar em contato com a pele, lave-a cuidadosamente com água e sabão. Se a tinta entrar nos olhos, lave-os imediatamente com água. Se desconforto ou problemas de visão persistirem, consulte um médico imediatamente. Se a tinta entrar na sua boca, cuspa a tinta e consulte um médico imediatamente.
- Não balance ou aperte as garrafas de tinta.
- Se a tinta derramar, limpe a área imediatamente. Para evitar que a tinta espalhe, enxugue a área afetada com um pano seco, sem esfregar, e depois passe um pano úmido por cima. A tinta será difícil de remover depois de seca.

Precauções para recarregamento da tinta

- Use as garrafas de tinta com o número de referência certo para este produto.
- Não abra a embalagem da garrafa de tinta até que esteja pronto para carregar um tanque de tinta. As garrafas de tinta são embaladas a vácuo para manter a fiabilidade. Se deixar uma garrafa de tinta desembalada por muito tempo antes de usá-la, a qualidade de impressão pode ser afetada.
- Se o nível da tinta estiver abaixo da linha inferior em um tanque de tinta, recarregue a tinta. O uso contínuo deste produto quando o nível da tinta está abaixo da linha inferior em um tanque de tinta pode danificar o produto.
- Faça uma inspeção visual dos níveis das tintas nos tanques de tinta do produto, para confirmar a quantidade real de tinta restante. O uso contínuo do produto quando a tinta está esgotada pode danificar o produto.
- Não deixe que o nível da tinta fique baixo durante muito tempo.
- A Epson recomenda que carregue o tanque de tinta até a linha superior antes de restabelecer o nível da tinta.
- Depois de trazer uma garrafa de tinta de um local frio, permita que ela aqueça à temperatura ambiente por pelo menos três horas antes de usá-la.
- Use a garrafa de tinta antes da data de vencimento impressa na embalagem.
- Depois de abrir uma garrafa de tinta, a Epson recomenda que ela seja usada assim que possível.
- Limpe qualquer tinta ao redor dos tanques e portas usando um pano limpo e sem fiapos ou um cotonete.
- Guarde as garrafas em um local fresco e escuro. Deixe-as longe de luz solar direta.
- Não guarde garrafas de tinta em temperaturas altas ou congelantes.

- Guarde as garrafas no mesmo ambiente que o produto. Quando guardar ou transportar uma garrafa de tinta aberta, não incline a garrafa e não deixe que ela sofra impacto ou mudanças de temperatura. Caso contrário, a tinta pode vaziar mesmo que a tampa da garrafa esteja colocada com firmeza. Certifique-se de manter a garrafa de tinta de pé quando apertar a tampa e tenha cuidado para prevenir que a tinta vazie quando transportar a garrafa.
- Manuseie com cuidado. A tinta pode espirrar quando os tanques de tinta forem carregados ou recarregados com tinta. Se a tinta entrar em contato com a sua roupa ou pertences, ela pode manchá-los permanentemente. Se houver tinta na área ao redor do tanque, limpe-a usando um pano limpo e sem fiapos ou um cotonete.

Informação da garrafa e do tanque de tinta

- Para manter o cabeçote de impressão funcionando da melhor maneira possível, um pouco de tinta é consumido de todos os tanques de tinta durante a impressão e quando executar operações de manutenção, como a limpeza do cabeçote de impressão.
- Usa-se um pouco da tinta das garrafas de tinta fornecidas com o seu produto durante a instalação inicial; essas garrafas de tinta irão imprimir um número menor de páginas comparado com garrafas de tinta subsequentes.
- As garrafas de tinta podem conter materiais reciclados, mas isso não afeta o funcionamento ou desempenho do produto.
- A especificação e aparência das garrafas de tinta estão sujeitas a modificações para melhorias sem aviso prévio.
- Quando fizer impressos monocromáticos ou em tons de cinza, tinta de cor pode ser usada, ao invés de tinta preta, dependendo do tipo de papel ou configurações de qualidade de impressão. Isso acontece porque uma mistura de tintas de cor é usada para criar a cor preta.
- Uma reserva de tinta permanece no tanque quando o produto indica que há necessidade de recarregamento. O rendimento estimado não inclui essa reserva.

Tema principal: [Recarregamento da tinta](#)

Verificação do nível das tintas

O seu produto e o seu software lhe informarão quando um tanque de tinta tiver pouca tinta ou estiver esgotado.

[Verificação dos níveis de tinta no seu produto](#)

[Verificação do nível da tinta - Windows](#)

[Verificação do nível da tinta - Mac](#)

[Desativação das ofertas especiais com Windows](#)

Tema principal: [Recarregamento da tinta](#)

Verificação dos níveis de tinta no seu produto

Para confirmar a quantidade real de tinta restante, faça uma inspeção visual dos níveis das tintas nos tanques de tinta do produto. Certifique-se de que os níveis estão acima das linhas inferiores dos tanques.

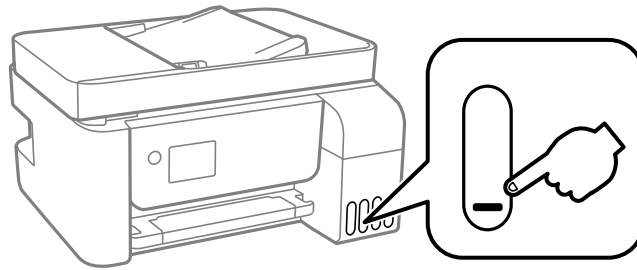

Observação: O produto tem um sistema de alerta de pouca tinta. A exatidão desse sistema depende de os tanques serem recarregados corretamente pelo usuário. O produto não pode medir diretamente os níveis da tinta nos tanques, então ele faz uma estimativa da quantidade de tinta restante através do monitoramento interno do uso da tinta. O sistema de alerta de pouca tinta pode gerar mensagens imprecisas se os tanques de tinta não forem recarregados de acordo com estas instruções.

Por precaução, faça inspeções visuais dos tanques de tinta com regularidade para garantir que os níveis da tinta não caiam abaixo da linha mais baixa. O uso contínuo do produto quando o nível da tinta está abaixo da linha inferior no tanque de tinta pode danificar o produto.

Tema principal: [Verificação do nível das tintas](#)

Referências relacionadas



[Precauções de segurança da tinta](#)

Tarefas relacionadas

[Recarregamento dos tanques de tinta](#)

Verificação do nível da tinta - Windows

Um aviso de pouca tinta aparece se você tentar imprimir quando a tinta estiver se esgotando, e você pode verificar os níveis da tinta a qualquer momento usando um utilitário em seu computador com Windows.

1. Para checar o nível das tintas, acesse a área de trabalho do Windows e clique duas vezes no ícone  do seu produto na parte direita da barra de tarefas do Windows, ou na seta para cima e clique duas vezes em .

Você verá uma janela como esta:



2. Recarregue tanques de tinta conforme necessário.

Observação: Os níveis da tinta exibidos são uma estimativa e podem diferir da quantidade de tinta realmente restante nos tanques de tinta. Para confirmar a quantia real de tinta restante, faça uma inspeção visual dos níveis das tintas nos tanques de tinta. O uso contínuo do produto quando o nível da tinta está abaixo da linha inferior no tanque de tinta pode danificar o produto.

Tema principal: [Verificação do nível das tintas](#)

Verificação do nível da tinta - Mac

Você pode verificar os níveis da tinta usando um utilitário no seu Mac.

1. No menu Apple ou no Dock, selecione **Preferências do Sistema** ou **Ajustes do Sistema**. Selecione **Impressão e fax**, **Impressão e escaneamento** ou **Impressoras e Scanners**, selecione o produto e depois selecione **Opções e Suprimentos**. Selecione **Utilitário** e selecione **Abrir o Utilitário de Impressão**.
2. Selecione o **EPSON Status Monitor**.

Você verá uma janela como esta:

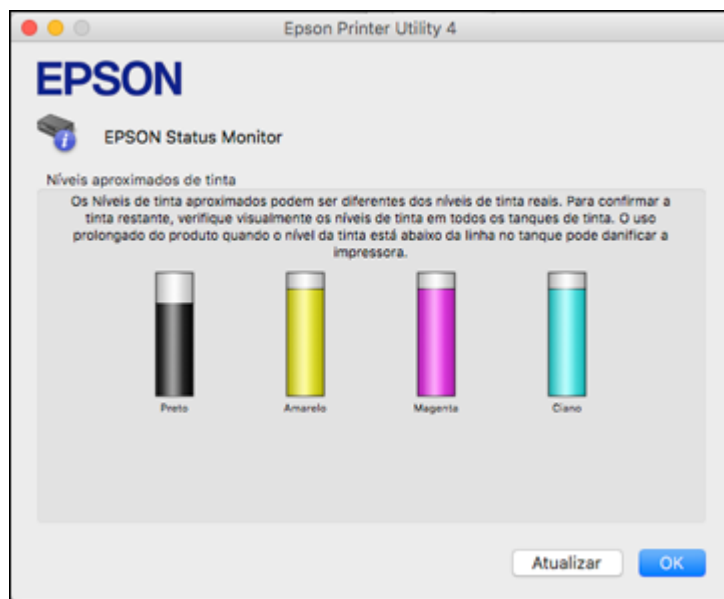

3. Recarregue tanques de tinta conforme necessário.

Observação: Para atualizar os níveis de tinta exibidos, clique em **Atualizar**.



Observação: Os níveis da tinta exibidos são uma estimativa e podem diferir da quantidade de tinta realmente restante nos tanques de tinta. Para confirmar a quantia real de tinta restante, faça uma inspeção visual dos níveis das tintas nos tanques de tinta. O uso contínuo do produto quando o nível da tinta está abaixo da linha inferior no tanque de tinta pode danificar o produto.

Tema principal: [Verificação do nível das tintas](#)

Desativação das ofertas especiais com Windows

Você pode desativar mensagens de ofertas especiais da Epson usando um utilitário no seu computador Windows.

Observação: Você pode ver a tela das ofertas especiais Epson toda vez que imprimir (se o seu computador estiver conectado à internet). Selecione **Não voltar a apresentar esta mensagem** e clique em **Recusar** para desativar ofertas online. As ofertas promocionais não são válidas na América Latina.

1. Acesse a área de trabalho do Windows e clique com o botão direito do mouse no ícone  do seu produto na parte direita da barra de tarefas do Windows, ou clique na seta para cima e clique com o botão direito do mouse em . Selecione **Preferências**.

Você verá uma janela como esta:

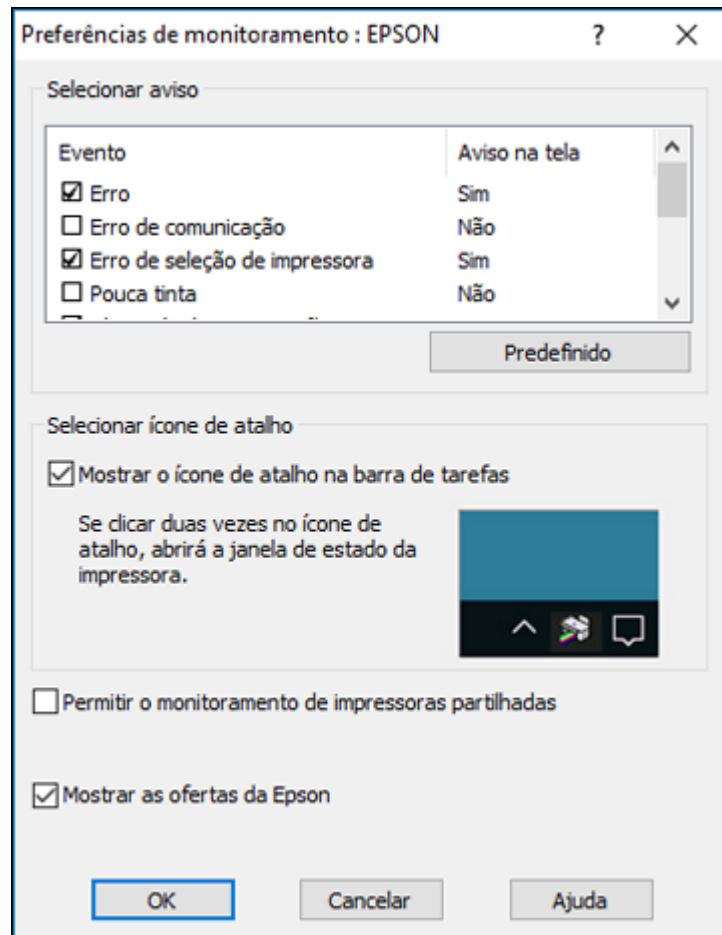

2. Para desativar as ofertas promocionais, desmarque a caixa **Mostrar as ofertas da Epson**.

Tema principal: [Verificação do nível das tintas](#)

Compre tintas Epson

Você também pode comprar tinta e papel genuínos da Epson através de um revendedor autorizado. Para encontrar o revendedor de produtos mais próximo, visite o site epson.com.br ou entre em contato com o escritório Epson mais próximo.

Observação: Este produto foi concebido para trabalhar com tintas originais Epson. Tinta que não seja da Epson ou qualquer outra tinta que não seja específica para este produto pode causar danos não cobertos pela garantia da Epson.

As garrafas de tinta usadas para a instalação inicial do produto têm um rendimento menor devido ao processo de carregamento da tinta. Este processo acontece a primeira vez que você ligar a impressora e garante o seu melhor desempenho. Os rendimentos podem variar consideravelmente dependendo dos trabalhos de impressão, configurações de impressão, tipo de papel, frequência de uso e temperatura. Não carregue papel antes de recarregar o tanque de tinta.

Verifique com frequência os níveis da tinta no seu produto e recarregue os tanques de tinta, se necessário.

[Número de referência das garrafas de tinta](#)

Tema principal: [Recarregamento da tinta](#)

Número de referência das garrafas de tinta

Use estes números quando encomendar ou comprar garrafas de tinta novas.

Cor da tinta	Número de referência
Embalagem única	
Preto	T544120-AL
Ciano	T544220-AL
Magenta	T544320-AL
Amarelo	T544420-AL
Embalagem múltipla*	
Preto (×2)	T544120-2P
Ciano, magenta e amarelo (×1 de cada)	T544520-3P

Cor da tinta	Número de referência
Preto, ciano, magenta e amarelo (×1 de cada)	T544520-4P

- A disponibilidade do pacote com múltiplas garrafas de tinta varia conforme a região.

Tema principal: [Compre tintas Epson](#)

Recarregamento dos tanques de tinta

Certifique-se de que tem garrafas de tinta novas à mão e leia as precauções de segurança da tinta antes de começar.

Você pode continuar a usar o produto mesmo se um ou mais tanques de tinta não estiverem completamente cheios. No entanto, para um monitoramento da tinta mais preciso, carregue todos os tanques de tinta até a linha superior.

Observação: O produto tem um sistema de alerta de pouca tinta. A exatidão desse sistema depende de os tanques serem recarregados corretamente pelo usuário. O produto não pode medir diretamente os níveis da tinta nos tanques, então ele faz uma estimativa da quantidade de tinta restante através do monitoramento interno do uso da tinta. O sistema de alerta de pouca tinta pode gerar mensagens imprecisas se os tanques de tinta não forem recarregados de acordo com estas instruções.

Por precaução, faça inspeções visuais dos tanques de tinta com regularidade para garantir que os níveis da tinta não caiam abaixo da linha mais baixa. O uso contínuo do produto quando o nível da tinta está abaixo da linha inferior no tanque de tinta pode danificar o produto.

Cuidado: Use luvas descartáveis quando recarregar os tanques de tinta para evitar manchar as suas mãos. Se a tinta derramar, limpe imediatamente a área com uma toalha úmida para evitar manchas permanentes. Se a tinta entrar em contato com a sua roupa ou pertences, ela pode manchá-los permanentemente.

1. Ligue o produto.
2. Use os botões de seta para selecionar **Manutenção** e aperte o botão **OK**.
3. Selecione **Encher com tinta** e aperte o botão **OK**.
4. Aperte o botão de seta para baixo para ler todas as precauções de segurança e uso, e depois aperte o botão **OK** para continuar.

5. Abra a tampa do compartimento do tanque de tinta.

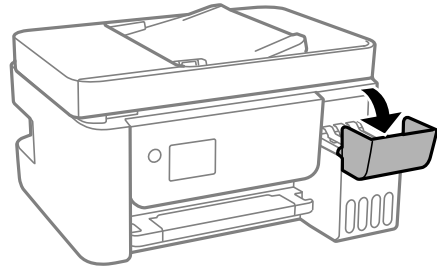

6. Abra a cobertura do tanque de tinta que vai carregar.

Observação: Certifique-se de que a cor do tanque de tinta corresponda à cor da tinta que deseja recarregar. Veja a etiqueta de cor na unidade do tanque de tinta para identificar a cor de cada tinta. Não force as garrafas no lugar; elas são projetadas para cada cor.

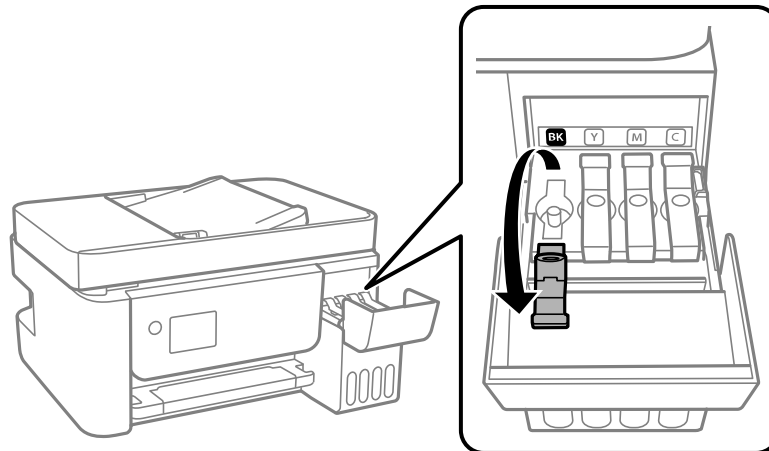

7. Segure a garrafa de tinta de pé e gire lentamente e remova a tampa da garrafa.

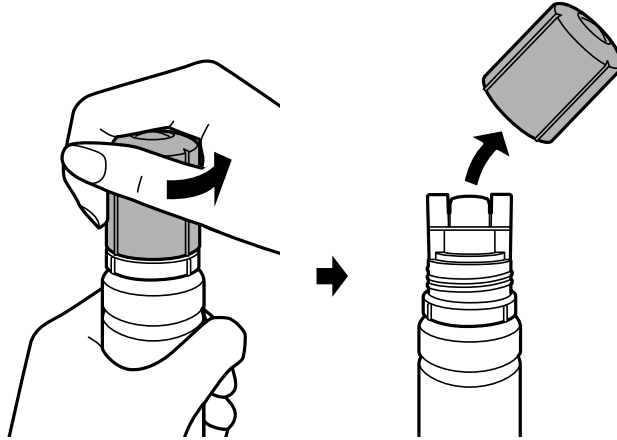

Cuidado: Não balance ou aperte a garrafa. Não toque na parte de cima da garrafa depois de ter removido a tampa. Não deixe que a parte superior da garrafa de tinta bata em objetos depois de remover a tampada garrafa ou a tinta pode vazar.

Alerta: Se a tinta entrar em contato com a pele, lave-a cuidadosamente com água e sabão. Se a tinta entrar nos olhos, lave-os imediatamente com água. Se desconforto ou problemas persistirem, consulte um médico imediatamente. Se a tinta entrar na sua boca, cuspa-a e consulte um médico imediatamente. Mantenha as garrafas de tinta fora do alcance das crianças e não beba a tinta.

8. Insira a garrafa na porta de carregamento de tinta e aguarde até que a tinta encha o tanque. Não aperte a garrafa. A tinta corre para o tanque e para automaticamente quando ele enche até a linha superior.

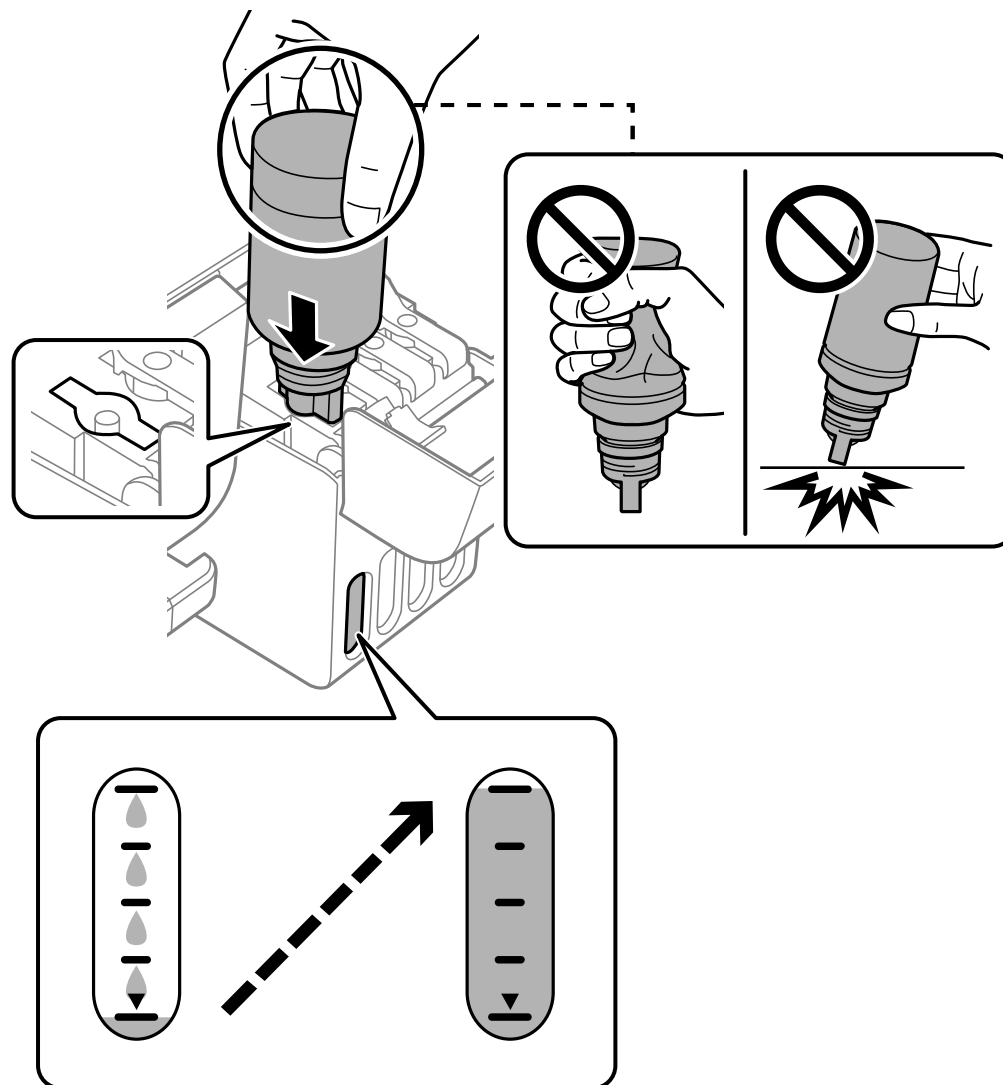

Observação: Se a tinta não correr da garrafa, levante e reinsira a garrafa. Se a tinta alcançou a linha superior do tanque, não remova e reinsira a garrafa ou a tinta pode vazar.

9. Quando o tanque de tinta estiver cheio, remova a garrafa de tinta e feche firmemente a tampa do tanque de tinta.

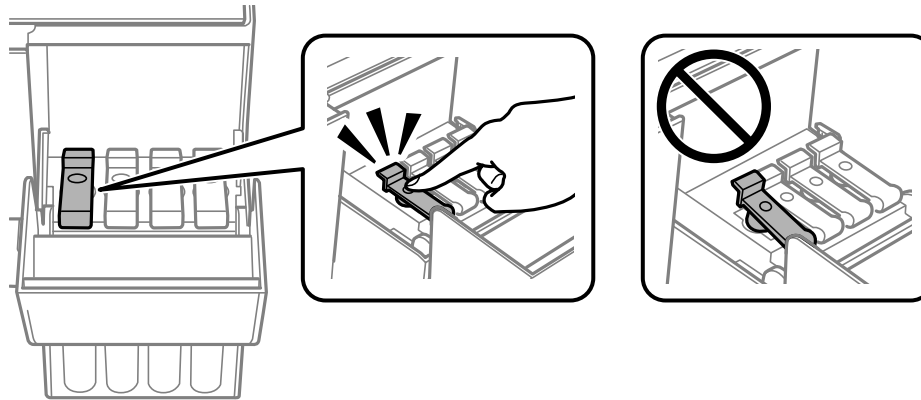

Observação: Não deixe a garrafa de tinta inserida. A garrafa pode ser danificada ou a tinta pode vazar. Se alguma tinta permanecer na garrafa de tinta, recoloque a tampa da garrafa e feche-a com firmeza. Guarde a garrafa na vertical para usá-la mais tarde.

10. Repita os passos anteriores, conforme necessário, para cada tanque de tinta que desejar recarregar.
11. Feche firmemente a tampa do tanque de tinta.

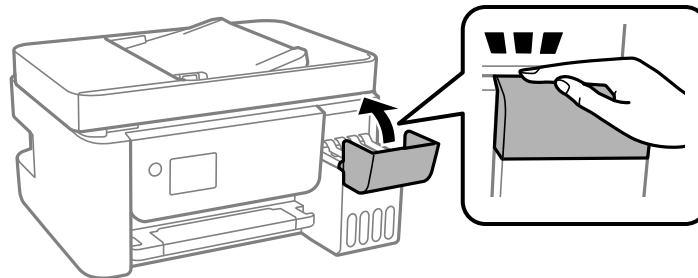

12. Aperte o botão  imprimir.

13. Siga as instruções na tela para reiniciar o nível da tinta para as cores que recarregou.

Mesmo que não recarregue a tinta até a linha superior do tanque, você pode continuar a usar o produto. Porém, para manter o seu produto funcionando da melhor forma possível, carregue o tanque de tinta até a linha superior e reinicie o nível da tinta imediatamente.

Tema principal: [Recarregamento da tinta](#)

Conceitos relacionados

[Compre tintas Epson](#)

Referências relacionadas

[Precauções de segurança da tinta](#)

Tarefas relacionadas

[Verificação dos níveis de tinta no seu produto](#)

Ajuste da qualidade de impressão

Se a qualidade de impressão decair, pode ser necessário executar um utilitário para limpar ou alinhar o cabeçote de impressão.

Se a execução desses utilitários não resolver o problema, você pode ter que fazer uma limpeza intensa ou limpar o caminho do papel.

[Manutenção do cabeçote de impressão](#)

[Alinhamento do cabeçote de impressão](#)

[Como limpar a guia de papel](#)

[Verificação do número de folhas alimentadas](#)

Manutenção do cabeçote de impressão

Caso os impressos estejam muito claros ou você veja faixas escuras ou claras neles, pode ser que precise limpar os jatos de impressão. A limpeza utiliza tinta, portanto, só limpe os jatos se houver um declínio na qualidade da impressão.

Você pode verificar se há jatos entupidos antes de fazer a limpeza, assim não fará a limpeza desnecessariamente.

Observação: Você não pode limpar o cabeçote de impressão se o nível da tinta tiver chegado à linha inferior no tanque de tinta, e talvez não seja possível fazer a limpeza quando o nível de tinta em qualquer um dos tanques estiver baixo. É necessário que recarregue o tanque de tinta primeiro.

Caso ainda veja linhas brancas ou escuras, ou caso haja espaços em branco nos seus impressos mesmo depois de limpar o cabeçote de impressão várias vezes, você pode fazer uma limpeza intensa.

[Verificação dos jatos do cabeçote de impressão](#)

[Limpeza do cabeçote de impressão](#)

[Limpeza intensa](#)

Tema principal: [Ajuste da qualidade de impressão](#)

Temas relacionados

[Recarregamento da tinta](#)

Verificação dos jatos do cabeçote de impressão

Você pode imprimir um padrão de verificação dos jatos para ver se há jatos entupidos .

Verificação dos jatos usando o painel de controle do produto

Verificação dos jatos usando um utilitário do computador

Tema principal: Manutenção do cabeçote de impressão

Verificação dos jatos usando o painel de controle do produto

Você pode checar os jatos do cabeçote de impressão usando o painel de controle do produto.

1. Certifique-se de que não haja erros no visor LCD e que a bandeja de saída esteja aberta.
2. Coloque algumas folhas de papel comum no produto.
3. Aperte o botão  início, se necessário.
4. Selecione **Manutenção** e pressione o botão **OK**.

Você verá uma tela como esta:



5. Aperte o botão **OK** novamente para selecionar **Verif jactos**.

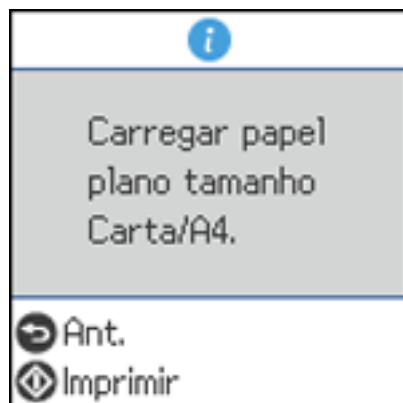

6. Aperte o botão  imprimir para imprimir.
O padrão de verificação dos jatos é impresso.

7. Verifique o modelo impresso para ver se há falhas nas linhas.

O cabeçote de impressão está limpo

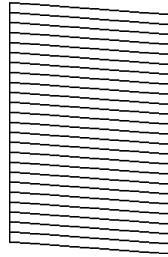

O cabeçote de impressão precisa de limpeza

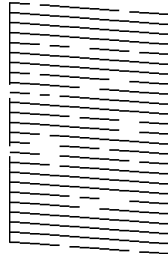

O cabeçote de impressão precisa de limpeza intensa

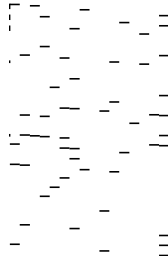

8. Execute um dos seguintes procedimentos:

- Se não houver falhas, o cabeçote de impressão está limpo. Selecione **Não** e pressione o botão **OK**.

- Se houver espaços ou se o padrão estiver fraco, selecione **Sim** e aperte o botão **OK**. Siga as instruções na tela para limpar o cabeçote de impressão.
- Se todas as linhas (ou a maioria) estiverem ausentes, selecione **Não** e faça uma limpeza intensa.

Caso não veja nenhuma melhora após limpar o cabeçote de impressão até 3 vezes, desligue o produto e espere pelo menos 12 horas. Depois, faça uma verificação dos jatos e tente limpar o cabeçote novamente. Se a qualidade ainda não melhorar, execute uma Limpeza intensa.

Tema principal: [Verificação dos jatos do cabeçote de impressão](#)

Conceitos relacionados

[Limpeza intensa](#)



[Limpeza do cabeçote de impressão](#)

Tarefas relacionadas

[Carregamento de papel no alimentador de folhas](#)

Verificação dos jatos usando um utilitário do computador

Você pode verificar os jatos do cabeçote de impressão usando um utilitário no seu computador Mac ou Windows.

1. Certifique-se de que não haja erros no visor LCD e que a bandeja de saída esteja aberta.
2. Coloque algumas folhas de papel comum no produto.
3. Execute um dos seguintes procedimentos:
 - **Windows:** Acesse a área de trabalho do Windows e clique com o botão direito do mouse no ícone  do seu produto na parte direita da barra de tarefas do Windows, ou clique na seta para cima e clique com o botão direito do mouse em .
 - **Mac:** No menu Apple ou no Dock, selecione **Preferências do Sistema** ou **Ajustes do Sistema**. Selecione **Impressão e fax**, **Impressão e escaneamento** ou **Impressoras e Scanners**, selecione o produto e depois selecione **Opções e Suprimentos**. Selecione **Utilitário** e selecione **Abrir o Utilitário de Impressão**.
4. Selecione **Verificação dos jatos** ou **Verif. injec. cab. impr.**

Você verá uma janela como esta:

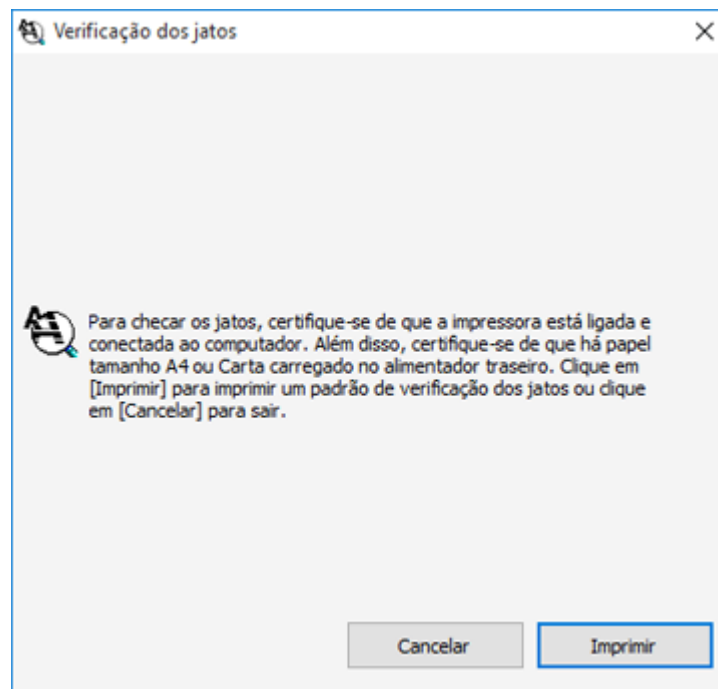

5. Clique em **Imprimir**.

6. Verifique o modelo impresso para ver se há falhas nas linhas.

O cabeçote de impressão está limpo

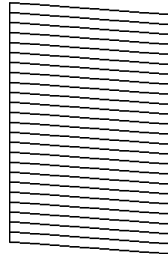

O cabeçote de impressão precisa de limpeza

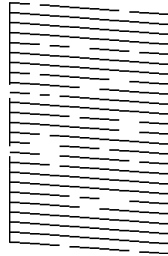

O cabeçote de impressão precisa de limpeza intensa

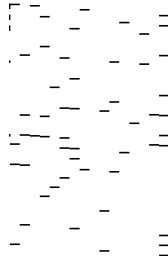

7. Execute um dos seguintes procedimentos:
- Se não houver falhas, clique em **Terminar**.

- Se houver espaços em branco ou se o padrão estiver esmaecido, limpe o cabeçote de impressão.
- Se quase todo o padrão estiver faltando, clique em **Terminar** e faça uma Limpeza intensa.

Caso não veja nenhuma melhora após limpar o cabeçote de impressão até 3 vezes, desligue o produto e espere pelo menos 12 horas. Depois, tente limpar o cabeçote novamente. Se a qualidade ainda não melhorar, execute uma Limpeza intensa.

Tema principal: [Verificação dos jatos do cabeçote de impressão](#)

Tarefas relacionadas

[Execução de uma Limpeza intensa usando um utilitário do computador](#)

[Como limpar o cabeçote de impressão usando um utilitário do computador](#)

[Carregamento de papel no alimentador de folhas](#)

Limpeza do cabeçote de impressão

Se a qualidade de impressão diminuir e o padrão de verificação dos jatos indicar jatos entupidos, você pode limpar o cabeçote de impressão.

Observação: Você não pode limpar o cabeçote de impressão se o nível da tinta tiver chegado à linha inferior no tanque de tinta, e talvez não seja possível fazer a limpeza quando o nível de tinta em qualquer um dos tanques estiver baixo. É necessário que recarregue o tanque de tinta primeiro.

[Como limpar o cabeçote de impressão usando o painel de controle do produto](#)

[Como limpar o cabeçote de impressão usando um utilitário do computador](#)

Tema principal: [Manutenção do cabeçote de impressão](#)

Temas relacionados

[Recarregamento da tinta](#)

Como limpar o cabeçote de impressão usando o painel de controle do produto

Você pode limpar os jatos do cabeçote de impressão usando o painel de controle do produto.

1. Certifique-se de que não haja erros no visor LCD e que a bandeja de saída esteja aberta.
2. Coloque algumas folhas de papel comum no produto.
3. Aperte o botão  início, se necessário.
4. Selecione **Assistência** e pressione o botão **OK**.

Você verá uma tela como esta:



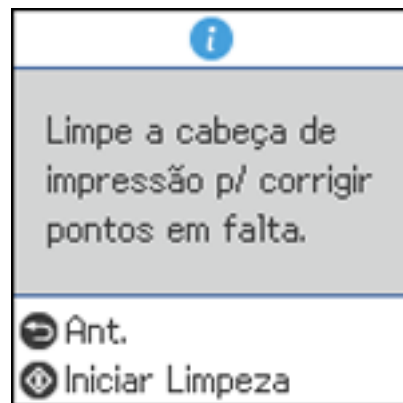

5. Selecione **Limpeza cab.** e aperte o botão **OK**.



6. Pressione o botão  imprimir para limpar o cabeçote de impressão.

Cuidado: Nunca abra a tampa interior nem desligue o produto durante um ciclo de limpeza pois você pode danificá-lo.

Você verá uma mensagem na tela LCD e a luz  ligar pisca durante o ciclo de limpeza. Quando o ciclo de limpeza terminar, a luz  ligar fica acesa e você verá uma mensagem no visor LCD.

7. Selecione **Verif jactos**, aperte o botão **OK** e aperte o botão \diamond imprimir para fazer uma verificação dos jatos e confirmar que o cabeçote de impressão está limpo.
8. Verifique o modelo impresso para ver se há falhas nas linhas.

O cabeçote de impressão está limpo

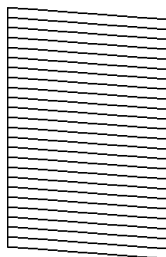

O cabeçote de impressão precisa de limpeza

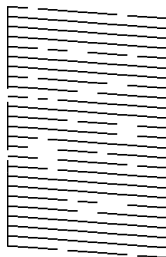

O cabeçote de impressão precisa de limpeza intensa

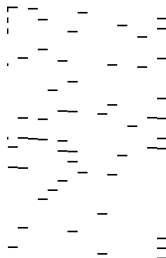

9. Execute um dos seguintes procedimentos:

- Se não houver falhas, o cabeçote de impressão está limpo. Selecione **Não** e pressione o botão **OK**.
- Se houver espaços ou se o padrão estiver fraco, selecione **Sim** e aperte o botão **OK**. Siga as instruções na tela para limpar o cabeçote de impressão.
- Se todas as linhas (ou a maioria) estiverem ausentes, selecione **Não** e faça uma limpeza intensa.

Caso não veja nenhuma melhora após limpar o cabeçote de impressão até 3 vezes, desligue o produto e espere pelo menos 12 horas. Depois, faça uma verificação dos jatos e tente limpar o cabeçote novamente. Se a qualidade ainda não melhorar, execute uma Limpeza intensa.

Tema principal: [Limpeza do cabeçote de impressão](#)

Referências relacionadas

[Onde obter ajuda \(América Latina\)](#)

Tarefas relacionadas



[Carregamento de papel no alimentador de folhas](#)

[Limpeza intensa usando o painel de controle do produto](#)

[Verificação dos jatos usando o painel de controle do produto](#)

Como limpar o cabeçote de impressão usando um utilitário do computador

Você pode limpar o cabeçote de impressão usando um utilitário no seu computador Windows ou Mac.

1. Certifique-se de que não haja erros no visor LCD e que a bandeja de saída esteja aberta.
2. Coloque algumas folhas de papel comum no produto.
3. Execute um dos seguintes procedimentos:
 - **Windows:** Acesse a área de trabalho do Windows e clique com o botão direito do mouse no ícone  do seu produto na parte direita da barra de tarefas do Windows, ou clique na seta para cima e clique com o botão direito do mouse em .
 - **Mac:** No menu Apple ou no Dock, selecione **Preferências do Sistema** ou **Ajustes do Sistema**. Selecione **Impressão e fax**, **Impressão e escaneamento** ou **Impressoras e Scanners**, selecione o produto e depois selecione **Opções e Suprimentos**. Selecione **Utilitário** e selecione **Abrir o Utilitário de Impressão**.
4. Selecione **Limpeza cabeça** ou **Limpeza do cabeçote de impressão**.

Você verá uma janela como esta:

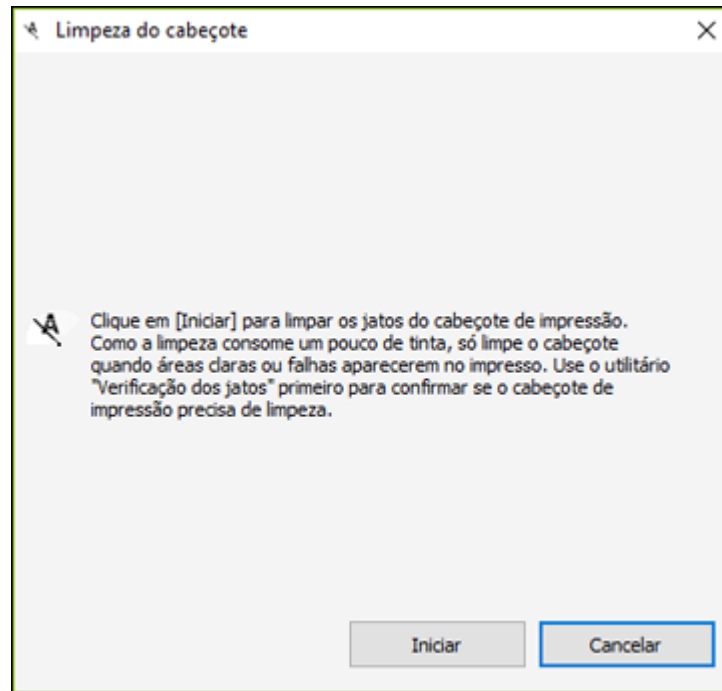

5. Clique em **Iniciar** para iniciar o ciclo de limpeza.

Você verá uma mensagem na tela do computador durante o ciclo de limpeza. A luz  ligar pisca durante o ciclo de limpeza e fica acesa quando o ciclo de limpeza termina.

Cuidado: Nunca abra a tampa interior nem desligue o produto durante um ciclo de limpeza pois você pode danificá-lo.

6. Quando o ciclo de limpeza terminar, você pode verificar se os jatos estão limpos; clique em **Imprimir modelo de verificação dos jatos** e clique em **Imprimir**.

7. Verifique o modelo impresso para ver se há falhas nas linhas.

O cabeçote de impressão está limpo

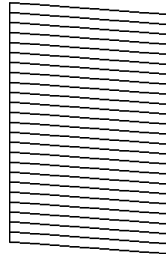

O cabeçote de impressão precisa de limpeza

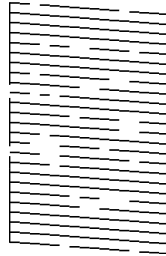

O cabeçote de impressão precisa de limpeza intensa

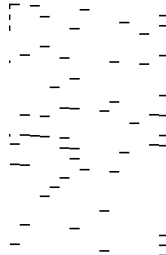

- Se não houver falhas, clique em **Terminar**.
- Se houver espaços em branco ou se o padrão estiver esmaecido, clique em **Limpar** para limpar o cabeçote de impressão novamente.

- Se quase todo o padrão estiver faltando, clique em **Terminar** e faça uma Limpeza intensa.

Caso não veja nenhuma melhora após limpar o cabeçote de impressão até 3 vezes, desligue o produto e espere pelo menos 12 horas. Depois, tente limpar o cabeçote novamente. Se a qualidade ainda não melhorar, execute uma Limpeza intensa.

Tema principal: [Limpeza do cabeçote de impressão](#)

Referências relacionadas

[Onde obter ajuda \(América Latina\)](#)

Tarefas relacionadas

[Carregamento de papel no alimentador de folhas](#)

[Execução de uma Limpeza intensa usando um utilitário do computador](#)

[Verificação dos jatos usando um utilitário do computador](#)

Limpeza intensa

Se a qualidade de impressão diminuir ou as impressões estiverem em branco, e se a maioria ou todas as linhas estiverem faltando quando imprimir um padrão de verificação dos jatos, você pode fazer uma Limpeza intensa.

Observação: Se a maioria das linhas aparecer no padrão de verificação dos jatos, faça uma Limpeza regular.

Caso não veja nenhuma melhora depois de fazer uma Limpeza intensa, desligue o produto e aguarde pelo menos 12 horas antes de fazer outra Limpeza intensa.

Cuidado: A Limpeza intensa usa muita tinta, portanto você deve fazê-la somente quando necessário. Certifique-se de que cada tanque de tinta tenha pelo menos um terço de tinta antes de começar uma Limpeza intensa ou pode danificar o produto.

Cuidado: A Limpeza intensa pode fazer com que as almofadas de tinta alcancem sua capacidade mais rapidamente. Quando uma almofada de tinta chegar ao fim de sua vida útil, o produto para de imprimir e você precisa entrar em contato com a Epson para obter suporte técnico.

[Limpeza intensa usando o painel de controle do produto](#)

[Execução de uma Limpeza intensa usando um utilitário do computador](#)

Tema principal: [Manutenção do cabeçote de impressão](#)

Temas relacionados

[Recarregamento da tinta](#)

Limpeza intensa usando o painel de controle do produto

Você pode fazer uma Limpeza intensa usando o painel de controle do produto.

Observação: Depois de fazer uma Limpeza intensa, você precisa aguardar pelo menos 12 horas antes de fazer outra Limpeza intensa.

1. Certifique-se de que não haja erros no visor LCD e que a bandeja de saída esteja aberta.
2. Cheque visualmente o nível da tinta e certifique-se de que cada tanque de tinta esteja carregado até pelo menos um terço da capacidade.

Cuidado: Se você fizer uma Limpeza intensa quando o nível da tinta estiver baixo, pode danificar o produto.

3. Coloque algumas folhas de papel comum no produto.
4. Aperte o botão  início, se necessário.
5. Selecione **Manutenção** e pressione o botão **OK**.

Você verá uma tela como esta:



6. Selecione **Limpeza intensa** e aperte o botão **OK**.
7. Siga as instruções no visor LCD para fazer uma Limpeza intensa.

8. Quando a Limpeza intensa terminar, faça uma verificação dos jatos.

Caso a qualidade de impressão não melhore, desligue o produto e aguarde pelo menos 12 horas antes de fazer outra Limpeza intensa.

Se a qualidade de impressão não melhorar depois de rodar o utilitário de Limpeza intensa várias vezes, entre em contato com o suporte da Epson.

Tema principal: [Limpeza intensa](#)

Referências relacionadas

[Onde obter ajuda \(América Latina\)](#)

Tarefas relacionadas

[Verificação dos jatos usando o painel de controle do produto](#)



[Carregamento de papel no alimentador de folhas](#)

Temas relacionados

[Recarregamento da tinta](#)

Execução de uma Limpeza intensa usando um utilitário do computador

Você pode fazer uma Limpeza intensa usando um utilitário no seu computador Windows ou Mac.

1. Certifique-se de que não haja erros no visor LCD e que a bandeja de saída esteja aberta.
2. Coloque algumas folhas de papel comum no produto.
3. Execute um dos seguintes procedimentos:
 - **Windows:** Acesse a área de trabalho do Windows e clique com o botão direito do mouse no ícone  do seu produto na parte direita da barra de tarefas do Windows, ou clique na seta para cima e clique com o botão direito do mouse em . Selecione **Definições de impressão** e clique na guia **Manutenção**.
 - **Mac:** No menu Apple ou no Dock, selecione **Preferências do Sistema** ou **Ajustes do Sistema**. Selecione **Impressão e fax**, **Impressão e escaneamento** ou **Impressoras e Scanners**, selecione o produto e depois selecione **Opções e Suprimentos**. Selecione **Utilitário** e selecione **Abrir o Utilitário de Impressão**.
4. Selecione **Limpeza Intensa**.

Você verá uma janela como esta:

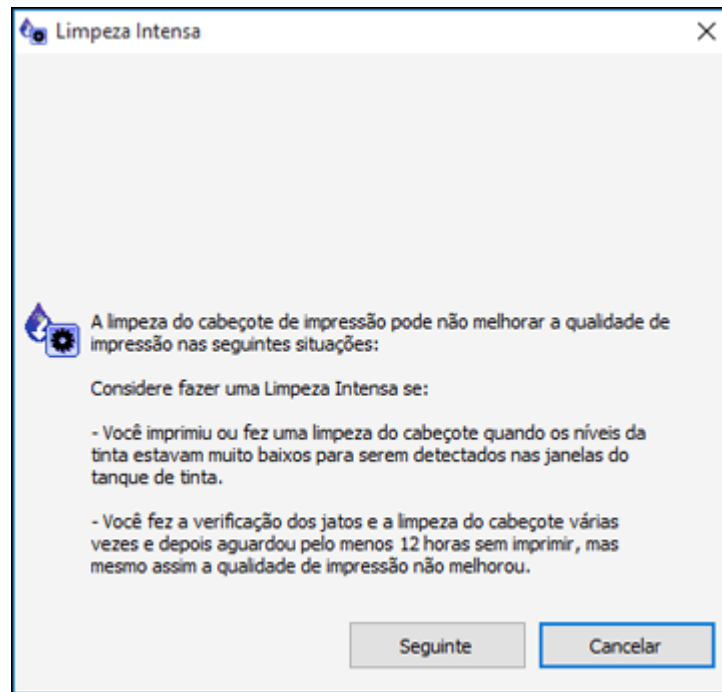

5. Siga as instruções na tela para fazer uma Limpeza intensa.
6. Quando a Limpeza intensa terminar, faça uma verificação dos jatos.

Se a qualidade de impressão não melhorar depois de fazer uma Limpeza intensa, aguarde pelo menos 12 horas sem imprimir e depois imprima o padrão de verificação dos jatos novamente. Faça a limpeza do cabeçote ou a limpeza intensa novamente, dependendo do padrão impresso. Se a qualidade ainda assim não melhorar, entre em contato com o suporte técnico da Epson.

Tema principal: [Limpeza intensa](#)

Referências relacionadas

[Onde obter ajuda \(América Latina\)](#)

Tarefas relacionadas

[Como limpar o cabeçote de impressão usando um utilitário do computador](#)

[Carregamento de papel no alimentador de folhas](#)

Temas relacionados

[Recarregamento da tinta](#)

[Recarregamento da tinta](#)

Alinhamento do cabeçote de impressão

Se os seus impressos ficarem granulados ou borrados, ou caso você perceba desalinhamento nas linhas verticais ou veja faixas horizontais claras ou escuras, pode ser necessário alinhar o cabeçote de impressão.

Observação: Também podem aparecer faixas na imagem se os jatos do cabeçote de impressão precisarem de limpeza.

[Como alinhar o cabeçote de impressão utilizando o painel de controle do produto](#)

Tema principal: [Ajuste da qualidade de impressão](#)

Conceitos relacionados

[Limpeza do cabeçote de impressão](#)

Tarefas relacionadas

[Carregamento de papel no alimentador de folhas](#)

Como alinhar o cabeçote de impressão utilizando o painel de controle do produto

Você pode limpar o cabeçote de impressão usando os botões do produto.

1. Certifique-se de que não haja erros no visor LCD e que a bandeja de saída esteja aberta.
2. Coloque algumas folhas de papel comum no produto.
3. Aperte o botão  início, se necessário.
4. Selecione **Assistência** e pressione o botão **OK**.

Você verá uma tela como esta:



5. Selecione **Alinh. cabeça** e pressione o botão **OK**.
6. Execute um dos seguintes procedimentos:
 - Selecione **Alinhamento vertical** e pressione o botão **OK**.
 - Selecione **Alinhamento horizontal** e pressione o botão **OK**.
7. Pressione o botão  para imprimir uma folha de alinhamento.

Observação: Não cancele a impressão durante a impressão de um padrão de alinhamento dos cabeçotes.

8. Verifique o padrão impresso e use os botões de seta e o botão **OK** para selecionar o número que representa o padrão mais sólido impresso para cada conjunto no visor LCD.

Alinhamento vertical

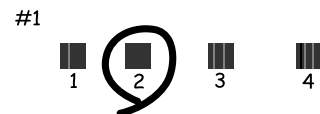

Alinhamento horizontal



9. Aperte o botão **OK** quando terminar.

Tema principal: [Alinhamento do cabeçote de impressão](#)

Tarefas relacionadas

[Carregamento de papel no alimentador de folhas](#)

Como limpar a guia de papel

Caso veja tinta na parte traseira de um impresso, é possível limpar os rolos da guia de papel para remover qualquer excesso de tinta.

Cuidado: Não use lenços de papel para limpar dentro do produto. Você pode danificar o produto.

1. Se os impressos estiverem borrados ou arranhados, carregue papel comum do seguinte tamanho: Carta (216 × 279 mm) ou A4 (210 × 297 mm).
2. Selecione **Assistência**.

Você verá uma tela como esta:



3. Selecione **Limpeza da guia de papel** e aperte o botão **OK**.
4. Siga as instruções na tela para limpar a guia do papel.
5. Repita esses passos conforme necessário até que o papel saia limpo.

Tema principal: [Ajuste da qualidade de impressão](#)

Conceitos relacionados

[Alinhamento do cabeçote de impressão](#)

[Limpeza do cabeçote de impressão](#)

Tarefas relacionadas

[Carregamento de papel no alimentador de folhas](#)

Verificação do número de folhas alimentadas

Você pode ver uma opção que exibe o número de folhas de papel que foram alimentadas para dentro do produto.

Observação: Você também pode ver o número de folhas de papel alimentadas no produto se imprimir uma verificação dos jatos.

[Verificação do número de folhas no visor LCD](#)

[Verificação do contador de folhas - Windows](#)

[Verificação do contador de folhas - Mac](#)

Tema principal: [Ajuste da qualidade de impressão](#)

Verificação do número de folhas no visor LCD



Você pode ver o número total de impressões, impressões em preto e branco e impressões coloridas que tenham sido feitas.

1. Selecione o ícone  início, se necessário.
2. Selecione **Definições** > **Contador de Imprimir** para ver o número de impressos.

Tema principal: [Verificação do número de folhas alimentadas](#)

Verificação do contador de folhas - Windows

Você pode checar o número de folhas de papel que foram alimentadas para dentro do produto se checar o contador de folhas.

1. Acesse a área de trabalho do Windows e clique com o botão direito do mouse no ícone  do seu produto na parte direita da barra de tarefas do Windows, ou clique na seta para cima e clique com o botão direito do mouse em .
2. Selecione **Definições da impressora**.
3. Clique na guia **Manutenção**.
4. Selecione **Dados sobre a impressora e opções**.

Você verá esta janela:

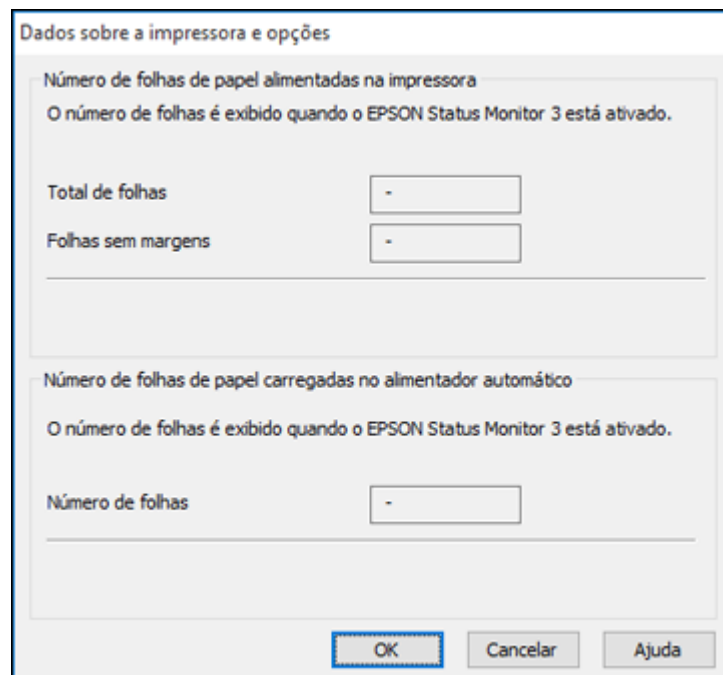

Dados sobre a impressora e opções

Número de folhas de papel alimentadas na impressora

O número de folhas é exibido quando o EPSON Status Monitor 3 está ativado.

Total de folhas

Folhas sem margens

Número de folhas de papel carregadas no alimentador automático

O número de folhas é exibido quando o EPSON Status Monitor 3 está ativado.

Número de folhas

OK Cancelar Ajuda

5. Depois de checar o número de folhas carregadas na impressora, clique em **OK** para fechar a janela.

Observação: O número de folhas é exibido somente quando o Epson Status Monitor 3 está ativado.

Tema principal: [Verificação do número de folhas alimentadas](#)

Verificação do contador de folhas - Mac

Você pode checar o número de folhas de papel que foram alimentadas para dentro do produto se checar o contador de folhas.

1. No menu Apple ou no Dock, selecione **Preferências do Sistema** ou **Ajustes do Sistema**. Selecione **Impressão e fax**, **Impressão e escaneamento** ou **Impressoras e Scanners**, selecione o produto e depois selecione **Opções e Suprimentos**. Selecione **Utilitário** e selecione **Abrir o Utilitário de Impressão**.
2. Selecione **Dados sobre a impressora e opções**.

Você verá esta janela:

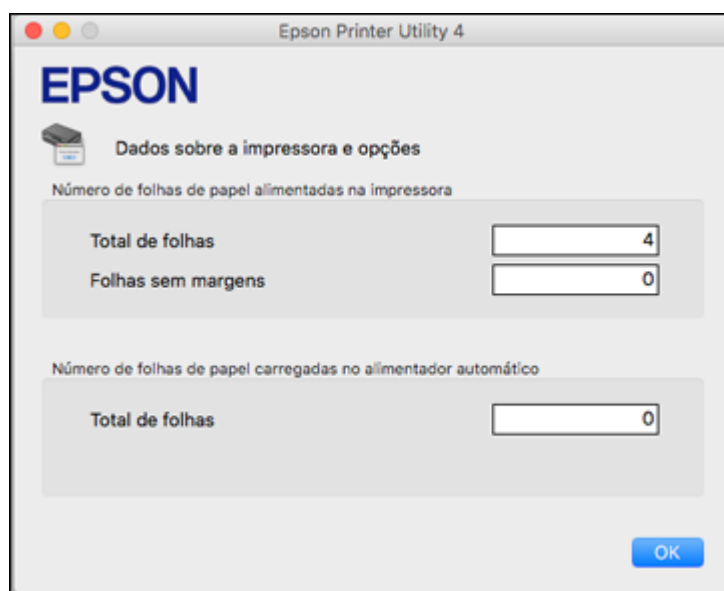

3. Depois de checar o número de folhas carregadas na impressora, clique em **OK** para fechar a janela.

Tema principal: [Verificação do número de folhas alimentadas](#)

Como limpar e transportar o produto

Veja estas seções se você precisar limpar ou transportar seu produto.

[Limpeza do produto](#)

[Transporte do produto](#)

Limpeza do produto

Para manter o produto funcionando da melhor maneira possível, você deve limpá-lo várias vezes por ano.

Cuidado: Não use uma escova dura, álcool ou solvente para limpar o produto, pois você poderá danificá-lo. Não use óleo ou outros lubrificantes no interior do produto nem deixe cair água dentro dele.

1. Desligue o produto.
2. Desconecte o cabo de alimentação.
3. Desconecte todos os cabos conectados.
4. Retire todo o papel.
5. Abra a tampa do scanner.

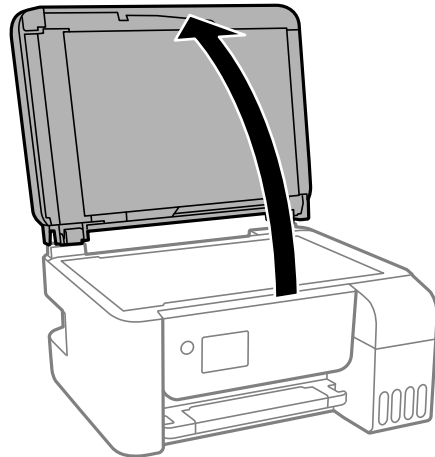

6. Limpe o vidro do scanner com um pano macio que não solte fiapos (microfibras é recomendado), umedecido com um limpador de vidro.

Cuidado: Não borrife limpador de vidro diretamente sobre o vidro e não pressione a superfície do vidro com força.

7. Limpe as áreas mostradas.

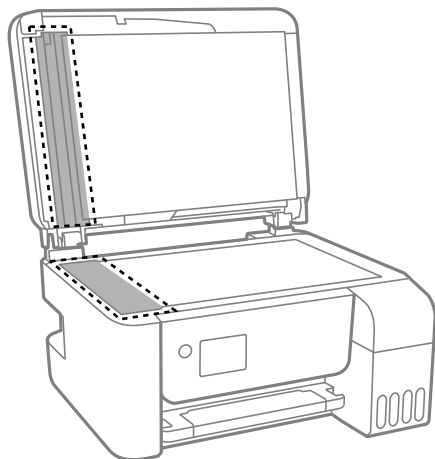

8. Feche a tampa de documentos.
9. Abra a tampa do AAD.

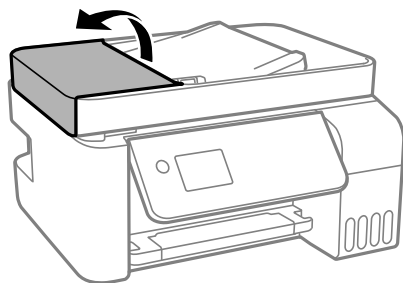

10. Use um pano macio, umedecido e sem fiapos (microfibras é recomendado) para limpar os rolamentos e o interior do AAD.

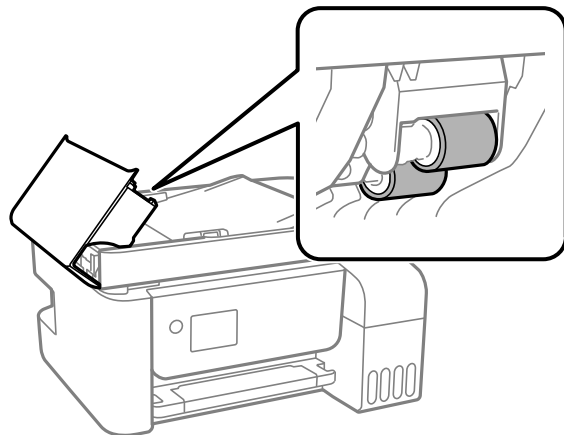

Cuidado: O uso de um pano seco pode danificar a superfície dos rolamentos. Deixe os rolamentos secarem antes de usar o AAD.

11. Feche a tampa do AAD.
12. Limpe o gabinete e o painel de controle com um pano macio e limpo, umedecido com um pouco de água. Se não conseguir remover a sujeira, tente limpar com um pano macio umedecido com um pouco de detergente suave.

13. Se imagens copiadas ou digitalizadas do AAD ainda estiverem borradas, mesmo depois da limpeza, desligue a impressora, abra a tampa do AAD e eleve a bandeja de entrada do AAD.

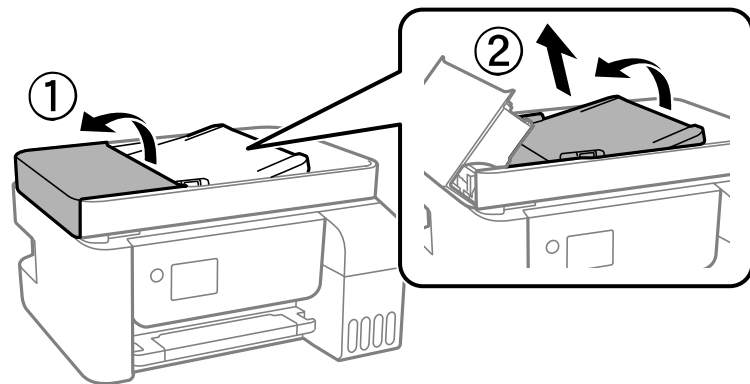

14. Limpe a área mostrada.

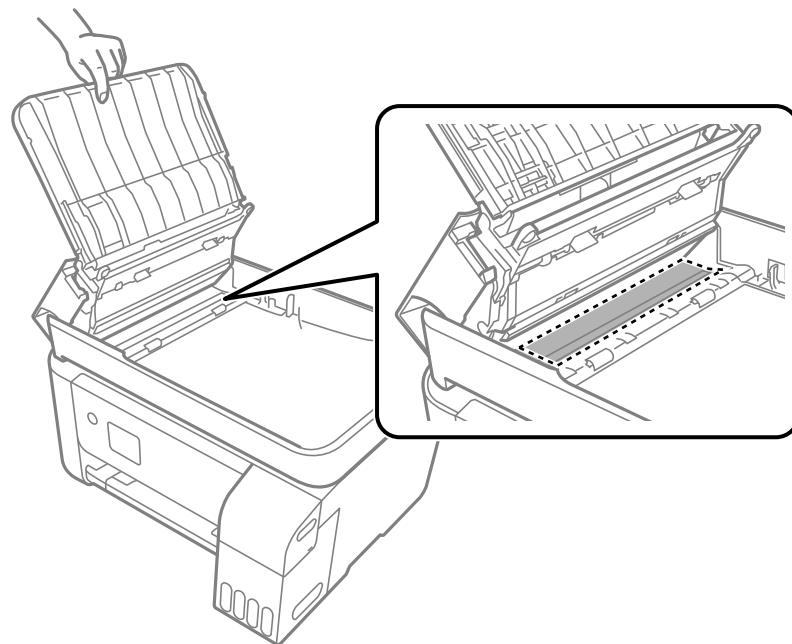

15. Feche a bandeja de entrada do AAD e depois feche a tampa do AAD até que ela trave no lugar.

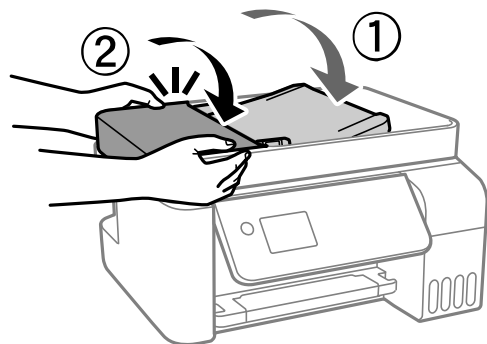

Tema principal: [Como limpar e transportar o produto](#)

Transporte do produto

Se precisar guardar o produto ou transportá-lo por uma certa distância, prepare-o para transporte conforme descrito aqui.

Cuidado: Durante o transporte e armazenamento, siga estas instruções:

- Coloque o produto em uma sacola plástica e dobre a sacola para fechá-la.

- Evite inclinar o produto, colocá-lo na vertical ou virá-lo de cabeça para baixo; caso contrário, a tinta pode vazar.

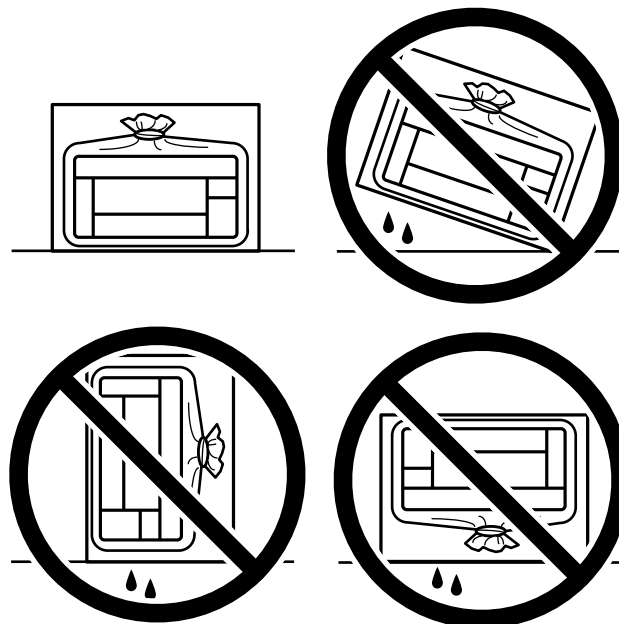

- Quando guardar ou transportar uma garrafa de tinta depois de remover o selo, não incline a garrafa e não deixe que ela sofra impacto ou mudanças de temperatura. Caso contrário, a tinta pode vazar mesmo que a tampa da garrafa esteja colocada com firmeza. Certifique-se de manter a garrafa de tinta de pé quando apertar a tampa e tenha cuidado para prevenir que a tinta vaze quando transportar as garrafas de tinta.

- Não coloque garrafas de tinta abertas na caixa com o produto.



- Antes de transportar o produto, certifique-se de que o cabeçote de impressão esteja na posição inicial (totalmente à direita).
1. Desligue o produto.
 2. Retire todo o papel e originais do produto.
 3. Certifique-se de que a luz  ligar se apague, depois desconecte o cabo de eletricidade.
 4. Desconecte todos os cabos conectados.

5. Abra a tampa do tanque de tinta e certifique-se de que as tampas do tanque de tinta estejam firmemente fechadas.

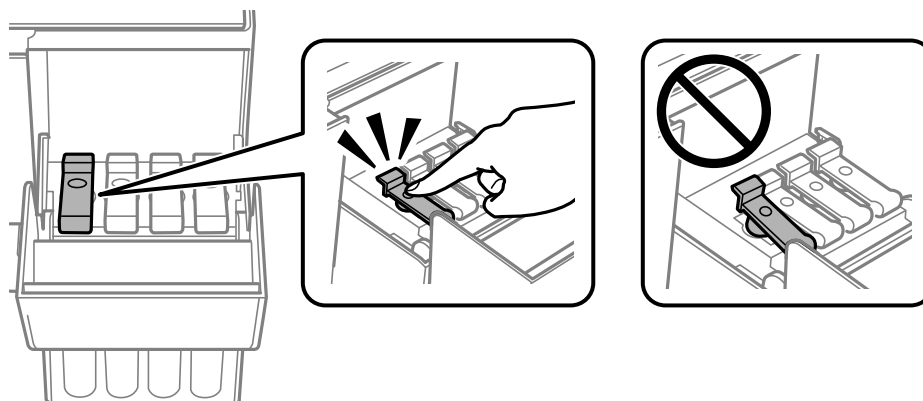
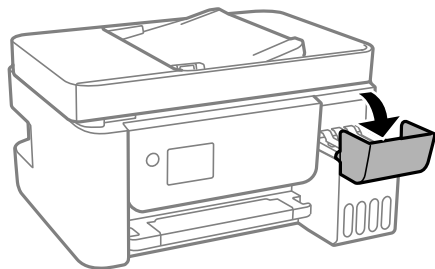

6. Feche firmemente a tampa do tanque de tinta.

7. Feche o suporte de papel e a bandeja de saída, depois baixe o painel de controle, empurrando-o com cuidado.

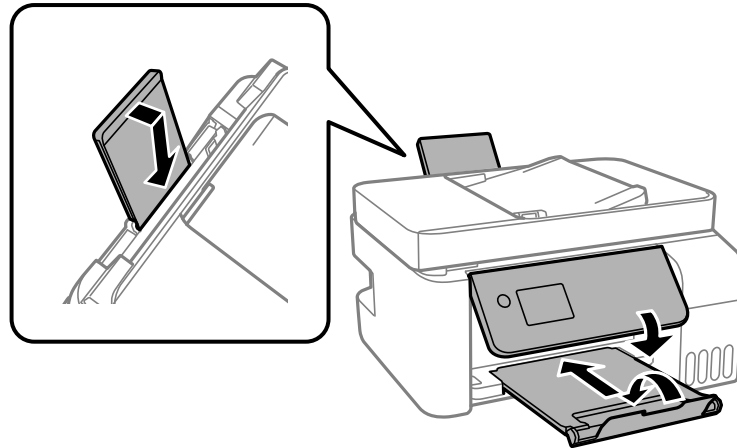

8. Coloque o produto em uma sacola plástica e dobre a sacola para fechá-la.

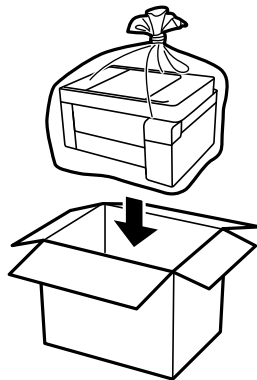

9. Coloque o produto em sua embalagem original, se possível, ou use materiais equivalentes ao redor do produto como proteção.

Se a qualidade de impressão diminuir quando voltar a imprimir, limpe e alinhe o cabeçote de impressão.

Tema principal: [Como limpar e transportar o produto](#)

Conceitos relacionados

[Limpeza do cabeçote de impressão](#)

[Alinhamento do cabeçote de impressão](#)

Solução de problemas

Consulte estas seções para soluções para os problemas que você pode encontrar ao usar o produto.

[Busca de atualizações para o software](#)

[Mensagens de estado do produto](#)

[Uma mensagem aparece pedindo que reponha o nível das tintas](#)

[Como executar uma verificação do produto](#)

[Como redefinir os padrões do painel de controle](#)

[Resolução de problemas de instalação](#)

[Resolução de problemas de rede](#)

[Resolução de problemas de cópia](#)

[Resolução de problemas com o papel](#)

[Solução de problemas de impressão a partir de um computador](#)

[Resolução de problemas de leiaute e conteúdo de página](#)

[Resolução de problemas de qualidade de impressão](#)

[Resolução de problemas de digitalização](#)

[Resolução de problemas de qualidade da imagem digitalizada](#)



[Solução de problemas de fax](#)

[Desinstalação do software do seu produto](#)

[Onde obter ajuda \(América Latina\)](#)

Busca de atualizações para o software

É uma boa ideia verificar periodicamente se há atualizações gratuitas para o software do produto no website de suporte da Epson. Visite o site epson.com.br/suporte e selecione o seu produto.

- **Windows:** O software da sua impressora procura por atualizações automaticamente. Você também pode atualizar o software manualmente, selecionando **Atualização de software** assim:
 - Acesse a área de trabalho do Windows e clique com o botão direito do mouse no ícone  do seu produto na parte direita da barra de tarefas do Windows, ou clique na seta para cima e clique com o botão direito do mouse em .
 - Na guia **Manutenção**, na janela de configurações da impressora.

Você também pode atualizar o software se selecionar **EPSON Software Updater** em **EPSON** ou no grupo de programas **Epson Software**, acessível pelo botão **Iniciar** ou na tela **Iniciar** ou **Aplicativos**, dependendo da sua versão do Windows.

- **OS X:** Você pode atualizar o software manualmente se abrir a pasta **Aplicativos > Epson Software** e selecionar **EPSON Software Updater**.
- **macOS 10.12.x a 14.x:** Você pode atualizar o software manualmente se abrir a **App Store**, selecionar **Atualizações**, procurar pela opção de atualização do software para o software Epson e selecionar **Atualizar**.

Tema principal: [Solução de problemas](#)

Tarefas relacionadas



[Alteração das opções de atualização automática](#)

Mensagens de estado do produto

Muitas vezes você pode diagnosticar problemas com o produto se checar a tela LCD.

Observação: Se o visor LCD estiver escuro, aperte qualquer botão no painel de controle para acordar o produto do modo de repouso.

Código LCD	Condição/solução
(E-01)	Ocorreu um erro da impressora. Desligue e ligue o produto novamente. Se o erro persistir, verifique se há papel preso. Se não houver papel preso, entre em contato com a Epson para obter suporte.
(E-02)	Ocorreu um erro do scanner. Desligue e ligue o produto novamente.
(E-11)	Uma almofada de tinta precisa ser substituída. Entre em contato com a Epson para obter suporte técnico. Funções que não sejam de impressão, como a digitalização, ainda estão disponíveis.
(E-12)	Uma almofada de tinta de impressão sem margens precisa ser substituída. Entre em contato com a Epson para obter suporte técnico. A impressão sem margens não está disponível, mas a impressão com margens está disponível.
(W-01)	O papel está preso no produto. Retire o papel preso e pressione o botão indicado no visor LCD para eliminar o erro. Se o erro continuar, desligue e ligue o produto novamente.

Código LCD	Condição/solução
(W-11)	Uma almofada de tinta está chegando ao fim da sua vida útil. Entre em contato com a Epson para obter suporte técnico. (Para continuar a imprimir, pressione o botão )
(W-14)	Uma almofada de tinta de impressão sem margens está chegando ao fim de sua vida útil. Entre em contato com a Epson para obter suporte técnico. (Para continuar a imprimir, pressione o botão )
(I-22)	Para estabelecer uma conexão sem fios usando um roteador ou ponto de acesso, aperte o botão no roteador ou ponto de acesso, ou clique no botão de configuração sem fios na tela de configurações sem fio exibida na tela do computador.
(I-23)	Digite o código PIN exibido na tela LCD no roteador, ponto de acesso ou computador dentro de dois minutos. Se esperar mais de dois minutos, um erro de tempo limite ocorre, o código muda e você deve digitar um novo código.
(I-31)	Para fazer as configurações de conexão sem fio do seu computador, execute o programa de instalação e siga as instruções na tela.
(I-41)	A opção Exibir Definição Automática do Papel está desativada. É preciso que ative a opção Exibir Definição Automática do Papel para usar o AirPrint.
(I-60)	Seu computador pode não ser compatível com WSD (Web Services for Devices). A função Digitalizar para PC (WSD) está disponível apenas para computadores com versões em inglês do Windows 11, Windows 10, Windows 8.x, Windows 7 ou Windows Vista. Certifique-se de que o seu produto esteja corretamente conectado a um computador.
Recovery Mode	Uma atualização do firmware falhou. Conecte o seu produto usando um cabo USB e tente atualizar o firmware novamente. Se você ainda receber essa mensagem de erro, entre em contato com a Epson para obter ajuda.

Observação: As almofadas de tinta (feltros absorventes) na impressora coletam, distribuem e contêm a tinta que não é usada nas páginas impressas. Durante a vida do seu produto, pode chegar um momento em que a qualidade de impressão satisfatória não possa ser mantida ou as almofadas tenham chegado ao fim de suas vidas úteis. O Epson Status Monitor, o visor LCD ou as luzes no painel de controle avisarão quando essas peças precisarem ser substituídas.

Tema principal: [Solução de problemas](#)

Referências relacionadas

[Onde obter ajuda \(América Latina\)](#)

Tarefas relacionadas

[Busca de atualizações para o software](#)

[Conexão de um telefone ou secretária eletrônica](#)

Temas relacionados

[Resolução de problemas com o papel](#)

[Como colocar papel](#)

[Rede Wi-Fi ou com fio](#)

Uma mensagem aparece pedindo que reponha o nível das tintas

Caso veja uma mensagem no visor LCD pedindo que reinicie os níveis das tintas, faça o seguinte:

1. Recarregue todos os tanques de tinta ou os tanques indicados no visor LCD na parte superior.

Observação: Dependendo das condições de funcionamento, você pode ver mensagens de reposição da tinta mesmo quando ainda houver tinta nos tanques.

2. Selecione no visor LCD as cores que recarregou.
3. Siga as instruções no visor LCD para reiniciar os níveis das tintas.

Observação: O produto tem um sistema de alerta de pouca tinta. A exatidão desse sistema depende de os tanques serem recarregados corretamente pelo usuário. O produto não pode medir diretamente os níveis da tinta nos tanques, então ele faz uma estimativa da quantidade de tinta restante através do monitoramento interno do uso da tinta. O sistema de alerta de pouca tinta pode gerar mensagens imprecisas se os tanques de tinta não forem recarregados de acordo com estas instruções.

Por precaução, faça inspeções visuais dos tanques de tinta com regularidade para garantir que os níveis da tinta não caiam abaixo da linha mais baixa. O uso contínuo do produto quando o nível da tinta está abaixo da linha inferior no tanque de tinta pode danificar o produto.

Tema principal: [Solução de problemas](#)

Como executar uma verificação do produto

A execução de uma verificação do produto ajuda a determinar se o produto está funcionando corretamente.

1. Desconecte os cabos de interface conectados ao seu produto.
2. Coloque papel comum no produto.

3. Aperte o botão  início, se necessário.
4. Selecione **Assistência** e pressione o botão **OK**.

Você verá uma tela como esta:



5. Selecione **Verif jactos** e aperte o botão **OK**.

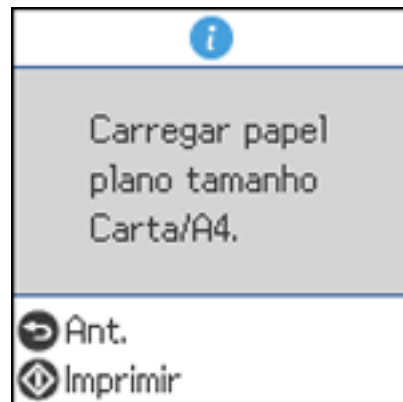

6. Aperte o botão  imprimir.
O padrão de verificação dos jatos é impresso.

7. Siga um destes passos, dependendo dos resultados da verificação do produto:
- Se a página for impressa e o padrão de verificação dos jatos estiver completo, o produto está funcionando corretamente. Qualquer problema de operação pode ter sido causado pelo computador, cabo, software ou configurações selecionadas. Procure por outras soluções ou tente desinstalar e reinstalar o software da impressora.
 - Se a página for impressa, mas o padrão de verificação dos jatos tiver espaços em branco, limpe ou alinhe o cabeçote de impressão.
 - Se a página não for impressa, o produto pode ter um problema. Procure por outras soluções. Se elas não funcionarem, entre em contato com a Epson.

Tema principal: [Solução de problemas](#)

Conceitos relacionados

[Limpeza do cabeçote de impressão](#)

[Alinhamento do cabeçote de impressão](#)

[Desinstalação do software do seu produto](#)

[Limpeza intensa](#)

Referências relacionadas

[Onde obter ajuda \(América Latina\)](#)

Como redefinir os padrões do painel de controle

Se você tiver um problema com as configurações no painel de controle do produto, é possível retorná-las aos padrões de fábrica. Você pode escolher quais configurações retornar aos padrões de fábrica ou se quer retornar todas elas.

1. Aperte o botão  início, se necessário.
2. Selecione **Definições** e aperte o botão **OK**.

3. Selecione **Restaurar predefinições** e aperte o botão **OK**.



4. Selecione uma destas opções e pressione o botão **OK**:
 - **Definições de rede**: restaura todas as configurações de rede.
 - **Definições de cópia**: restaura todas as configurações de cópia.
 - **Definições de digit.**: restaura todas as configurações de digitalização.
 - **Defin. de fax**: restaura todas as configurações de fax.
 - **Limpar todos os dados e definições**: redefine todas as configurações.Você verá uma mensagem de confirmação.
5. Pressione o botão **OK** para redefinir as configurações selecionadas. (Pressione o botão  para se você quiser cancelar a operação.)

Tema principal: [Solução de problemas](#)

Resolução de problemas de instalação

Confira estas soluções se tiver problemas ao instalar o produto.

[O produto não liga ou desliga](#)

[Ouve-se um ruído depois de carregar a tinta](#)

[Problemas de instalação do software](#)

[Problemas de configuração do painel de controle](#)

Tema principal: [Solução de problemas](#)

O produto não liga ou desliga

Se o produto não ligar ou desligar, tente as seguintes soluções:

- Se não conseguir ligar o seu produto, certifique-se de que o cabo de alimentação está conectado firmemente e mantenha o botão de energia pressionado por um pouco mais de tempo.
- Se não conseguir desligar o seu produto, mantenha o botão de energia pressionado por um pouco mais de tempo. Se ainda assim não conseguir desligar o seu produto, desconecte o cabo de alimentação, volte a conectar o cabo e depois ligue e desligue o produto novamente usando o botão de energia.

Tema principal: [Resolução de problemas de instalação](#)

Ouve-se um ruído depois de carregar a tinta

Se você ouvir ruídos do seu produto após o carregamento dos tanques, veja estas soluções:

- A primeira vez que você carregar os tanques com tinta, o produto precisa carregar o cabeçote de impressão. Espere até que o carregamento termine antes de desligar o produto ou ele pode carregar incorretamente e usar excesso de tinta a próxima vez que você o ligar. O seu produto termina de carregar o cabeçote de impressão quando a luz  ligar para de piscar.
- Se o cabeçote de impressão do produto parar de se mover ou de fazer barulho e o processo de carregamento não tiver concluído após aproximadamente 20 minutos, desligue o produto. Volte a ligá-lo e verifique se o carregamento ainda está em andamento. Se ele ainda estiver em andamento, entre em contato com a Epson.

Tema principal: [Resolução de problemas de instalação](#)

Problemas de instalação do software

Se você tiver problemas ao instalar o software do produto, tente estas soluções:

- Verifique se o produto está ligado e os cabos necessários estão conectados firmemente em ambas as extremidades. Se você ainda tiver problemas para instalar o software, desconecte o cabo USB e siga cuidadosamente as instruções no pôster *Guia de instalação*. Também se certifique de que o seu sistema satisfaz os requisitos para o sistema operacional.
- Feche todos os outros programas, incluindo proteções de tela e software de proteção contra vírus, e instale o software do produto novamente.
- No Windows, verifique se o produto está selecionado como a impressora padrão e se a porta correta aparece nas propriedades da impressora.

- Caso veja qualquer mensagem de erro ou o software não seja instalado corretamente no Windows, você pode não ter privilégios de instalação de software. Entre em contato com o seu administrador de sistema.
- Se estiver imprimindo em rede, certifique-se de que o seu produto está configurado corretamente na rede.
- Se o cabo USB não for reconhecido, tente usar um cabo USB diferente.

Tema principal: [Resolução de problemas de instalação](#)

Conceitos relacionados

[Desinstalação do software do seu produto](#)

Referências relacionadas

[Requisitos de sistema para Windows](#)

[Requisitos de sistema para Mac](#)

Problemas de configuração do painel de controle

Se você tiver problemas para configurar o painel de controle, tente estas soluções:

- Para ver o texto da tela LCD em uma língua diferente, selecione uma configuração de idioma diferente para o painel.
- Para ajustar a posição do painel de controle, levante ou abaixe o painel cuidadosamente.

Tema principal: [Resolução de problemas de instalação](#)

Tarefas relacionadas

[Ajuste dos sons do painel de controle](#)

[Como mudar o idioma do visor LCD](#)

Resolução de problemas de rede

Confira estas soluções se tiver problemas ao configurar ou utilizar o produto em uma rede.

Observação: A avaria ou o conserto deste produto pode causar perda de dados e de configurações de fax e de rede. A Epson não é responsável por fazer backup ou recuperação de dados e configurações durante ou após o período de garantia. Recomendamos que você faça o seu próprio backup ou que imprima os seus dados e configurações de fax e rede.

[O produto não consegue se conectar a um roteador ou ponto de acesso](#)

[O software de rede não consegue encontrar o produto na rede](#)

O produto não aparece na janela de impressora do Mac

A conexão de rede sem fios está instável em um Mac

A conexão de rede com fios torna-se instável

Não é possível imprimir em rede

Não é possível digitalizar em rede

Tema principal: Solução de problemas

O produto não consegue se conectar a um roteador ou ponto de acesso

Se o produto tiver dificuldade em encontrar ou se conectar a um roteador sem fio ou ponto de acesso, tente estas soluções:

- Certifique-se de colocar seu produto dentro da área de contato do seu roteador de 2,4 GHz ou ponto de acesso. Evite colocar o produto próximo a fornos de micro-ondas, telefones sem fio de 2,4 GHz ou objetos grandes de metal, como um armário de arquivos.

Observação: Se estiver usando um roteador sem fio de 5 GHz, configure o roteador para operar em modo de banda dupla (2,4 GHz e 5 GHz). Se o seu roteador usar um único nome de rede (SSID) para as bandas 2,4 GHz e 5 GHz, dê um nome de rede (SSID) para cada uma das redes, como por exemplo, Rede de 2,4 GHz e Rede de 5 GHz. Consulte a documentação do seu roteador ou entre em contato com o seu provedor de internet para obter instruções.

- Verifique se o seu roteador ou ponto de acesso está funcionando corretamente, conectando-se a partir do seu computador ou outro dispositivo.
- Imprima um relatório de conexão da rede e verifique os códigos e mensagens no relatório para determinar a causa do problema.
- Talvez seja preciso desabilitar a firewall e qualquer software antivírus em seu roteador ou ponto de acesso sem fio.
- Tente reiniciar o seu roteador seguindo as instruções na documentação do roteador.

Observação: Se estiver lendo estas instruções on-line, você irá perder a conexão com a Internet quando reiniciar o roteador

- Verifique se as restrições de acesso, tais como filtragem de endereço MAC, estão definidas no roteador ou ponto de acesso. Se as restrições de acesso estiverem definidas, adicione o endereço MAC do seu produto à lista de endereços do seu roteador. Para obter o endereço MAC do seu produto, imprima uma folha de estado da rede. Em seguida, siga as instruções na documentação do seu roteador ou ponto de acesso para adicionar o endereço à lista.

- Se o seu roteador ou ponto de acesso não divulgar seu nome de rede (SSID), siga as instruções que acompanham o produto para inserir o nome da rede sem fio manualmente.
- Se o seu roteador ou ponto de acesso tiver a segurança ativada, determine o tipo de segurança que está usando e qualquer senha necessária ou a senha para conexão. Em seguida, certifique-se de inserir a chave WEP ou senha WPA corretamente.
- Veja se o seu computador está restringindo os canais sem fio disponíveis. Se esse for o caso, confirme que o seu ponto de acesso sem fio esteja usando um dos canais utilizáveis ou mude para um canal utilizável, se necessário.
- Desligue os dispositivos que deseja conectar à rede. Aguarde cerca de 10 segundos e depois ligue os dispositivos na seguinte ordem: roteador wireless, computador ou dispositivo inteligente e, depois, o seu produto. Mova o seu produto e computador ou dispositivo inteligente para mais perto do roteador wireless para ajudar a comunicação de onda de rádio e depois tente fazer as configurações de rede novamente.
- Se o endereço IP designado ao produto for 169.254.XXX.XXX e a máscara de subrede for 255.255.0.0, o endereço IP pode não ter sido designado corretamente. Verifique o endereço IP e a máscara de subrede designados para o seu produto. Reinicie o roteador wireless ou reinicie as configurações de rede para o produto.
- Se você não conseguir conectar o seu produto a um dispositivo usando Wi-Fi Direct, você pode ter excedido o número máximo de dispositivos conectados ao seu produto (8). Imprima uma folha de estado da rede ou acesse o Web Config no navegador do seu dispositivo e verifique o número de dispositivos conectados. Se já houver 8 dispositivos conectados, desconecte um dispositivo apagando a SSID do produto na tela de Wi-Fi daquele dispositivo. Se houver um número menor do que 8 dispositivos conectados, verifique a precisão das configurações das suas outras configurações de rede, mova o dispositivo para mais perto do seu produto e tente conectá-lo novamente.
- Se estiver usando uma conexão Wi-Fi Direct e ela desconectar repentinamente, a senha do Wi-Fi Direct pode ter sido modificada. Se necessário, delete as configurações de conexão **DIRECT-xxxxxxx** existentes do seu dispositivo e digite uma nova senha. Consulte a documentação do dispositivo para obter instruções.

Tema principal: [Resolução de problemas de rede](#)

Conceitos relacionados

[Configuração do modo Wi-Fi Direct](#)

Tarefas relacionadas

[Impressão de uma folha de estado da rede](#)

[Impressão de um relatório de conexão de rede](#)

[Desativar funções de Wi-Fi](#)

Temas relacionados

[Rede Wi-Fi ou com fio](#)

O software de rede não consegue encontrar o produto na rede

Se o EpsonNet Setup não encontrar o produto na rede, tente estas soluções:

- Certifique-se de que o produto está ligado e conectado à rede. Verifique a conexão utilizando o painel de controle do produto.
- Veja se o nome da sua rede (SSID) contém caracteres não-ASCII. O seu produto não pode exibir caracteres que não sejam ASCII.
- Imprima um relatório de conexão da rede e verifique os códigos e mensagens no relatório para determinar a causa do problema.
- Certifique-se de que o produto não está conectado a uma rede de convidado (guest network).
- Se necessário, reinstale o software do produto e tente executar o EpsonNet Setup novamente.
 1. Retorne as configurações de rede do seu produto às configurações padrão de fábrica.
 2. **Windows somente:** desinstale o software do seu produto.
 3. Reinicie o seu roteador seguindo as instruções na documentação do roteador.

Observação: Se estiver lendo estas instruções on-line, você irá perder a conexão com a Internet quando reiniciar o roteador, portanto anote o próximo passo antes de fazer a reinicialização.

4. Baixe o software do produto a partir do site da Epson usando as instruções no pôster *Guia de instalação*.
- Se tiver substituído o roteador, reinstale o software do produto para se conectar ao novo roteador.

Observação: Se estiver usando um roteador sem fio de 5 GHz, configure o roteador para operar em modo de banda dupla (2,4 GHz e 5 GHz). Se o seu roteador usar um único nome de rede (SSID) para as bandas 2,4 GHz e 5 GHz, dê um nome de rede (SSID) para cada uma das redes, como por exemplo, Rede de 2,4 GHz e Rede de 5 GHz. Consulte a documentação do seu roteador ou entre em contato com o seu provedor de internet para obter instruções.

- Veja se o seu roteador ou ponto de acesso sem fio tem uma função de Privacy Separator (Separador de Privacidade) habilitada que esteja prevenindo a detecção do seu dispositivo em rede. Consulte a documentação do seu roteador ou ponto de acesso para instruções de como desabilitar a função de Privacy Separator (Separador de Privacidade).

Tema principal: [Resolução de problemas de rede](#)

Conceitos relacionados

[Desinstalação do software do seu produto](#)

Temas relacionados

[Rede Wi-Fi ou com fio](#)

O produto não aparece na janela de impressora do Mac

Se o produto não aparecer na janela de impressora do Mac, tente estas soluções:

- Desligue o produto, aguarde 30 segundos e volte a ligá-lo.
- Se você estiver conectando o produto via Wi-Fi Protected Setup (WPS) e o ícone de Wi-Fi no visor LCD do produto não estiver aceso, certifique-se de selecionar uma das opções de WPS no painel de controle do produto dentro de 2 minutos depois de pressionar o botão WPS no seu roteador.

Observação: Se estiver usando um roteador sem fio de 5 GHz, configure o roteador para operar em modo de banda dupla (2,4 GHz e 5 GHz). Se o seu roteador usar um único nome de rede (SSID) para as bandas 2,4 GHz e 5 GHz, dê um nome de rede (SSID) para cada uma das redes, como por exemplo, Rede de 2,4 GHz e Rede de 5 GHz. Consulte a documentação do seu roteador ou entre em contato com o seu provedor de internet para obter instruções.

Tema principal: [Resolução de problemas de rede](#)

Conceitos relacionados

[Desinstalação do software do seu produto](#)

A conexão de rede sem fios está instável em um Mac

Se você conectou um dispositivo a uma porta USB 3.0 do seu Mac, pode ocorrer uma interface sem fios entre o produto e o Mac.

Se você não puder se conectar ao seu produto em uma rede sem fios ou a conexão ficar instável, mova o dispositivo conectado à porta USB 3.0 do seu Mac para mais longe do seu Mac.

Tema principal: [Resolução de problemas de rede](#)

A conexão de rede com fios torna-se instável

Quando você conecta o produto a uma rede com fios usando um roteador ou ponto de acesso que suporte IEEE 802.3az (Energy Efficient Ethernet), a conexão pode tornar-se instável, pode não ser possível conectar-se ao produto e a velocidade de conexão pode ficar lenta. Se encontrar algum desses problemas, siga os passos abaixo para desativar o IEEE 802.3az e depois conectar o seu produto novamente.

1. Desconecte os cabos de Ethernet conectados ao computador e ao seu produto.
2. Desative o IEEE 802.3az para o adaptador de rede do computador se ele estiver ativado (verifique as configurações de conexão Ethernet do seu sistema operacional).
3. Conecte o computador e o seu produto diretamente usando um cabo de Ethernet.
4. Imprima um relatório de conexão de rede do seu produto.
5. No computador, abra um navegador da web e digite o endereço IP do seu produto indicado no relatório de conexão de rede.
6. Selecione **Configurações avançadas** > **Configurações de rede** > **LAN com Fio**.
7. Selecione **Desativado** para IEEE 802.3az. e clique em **Próximo**.
8. Clique em **OK** e remova o cabo de Ethernet conectando o computador e o seu produto.
9. Se você desativou o IEEE 802.3az para o adaptador de rede do seu computador, ative-o.
10. Reconecte os cabos de Ethernet do roteador ou ponto de acesso ao seu computador e produto.
Se os problemas persistirem, outros dispositivos na rede podem ser a causa.

Tema principal: [Resolução de problemas de rede](#)

Tarefas relacionadas

[Impressão de um relatório de conexão de rede](#)

Não é possível imprimir em rede

Se você não conseguir imprimir em rede, tente estas soluções:

- Certifique-se de que o produto está ligado.
- Certifique-se de instalar o software de rede do produto, conforme descrito na documentação do produto.
- Certifique-se de que a versão mais recente do driver de impressora Epson do seu produto esteja instalada. Se um driver de impressora Epson genuíno não estiver instalado, as funções disponíveis serão limitadas.
- Imprima uma folha de estado da rede e verifique se as configurações de rede estão corretas. Se o estado da rede for **Desconectado**, verifique as conexões de cabo, desligue o seu produto e depois volte a ligá-lo.
- Imprima um relatório de conexão da rede e verifique os códigos e mensagens no relatório para determinar a causa do problema.

- Se você estiver usando TCP/IP, certifique-se de que o endereço de IP do produto está configurado corretamente para a sua rede. Se a rede não atribuir endereços IP usando o DHCP, defina o endereço IP manualmente.
- Certifique-se de que o seu computador e produto estão ambos usando a mesma rede sem fio.
- Se a impressão em rede estiver lenta, imprima uma folha de estado da rede e verifique a intensidade do sinal. Se ele estiver fraco, coloque o produto mais perto do seu roteador ou ponto de acesso. Evite colocar o produto próximo a fornos de micro-ondas, telefones sem fio ou objetos grandes de metal, como um armário de arquivos.

Observação: Se estiver usando um roteador sem fio de 5 GHz, configure o roteador para operar em modo de banda dupla (2,4 GHz e 5 GHz). Se o seu roteador usar um único nome de rede (SSID) para as bandas 2,4 GHz e 5 GHz, dê um nome de rede (SSID) para cada uma das redes, como por exemplo, Rede de 2,4 GHz e Rede de 5 GHz. Consulte a documentação do seu roteador ou entre em contato com o seu provedor de internet para obter instruções.

- Tente reiniciar o seu roteador seguindo as instruções na documentação do roteador.

Observação: Se estiver lendo estas instruções on-line, você irá perder a conexão com a Internet quando reiniciar o roteador

- Veja se o seu roteador ou ponto de acesso sem fio tem uma função de Privacy Separator (Separador de Privacidade) habilitada que esteja prevenindo a impressão de um dispositivo em rede. Consulte a documentação do seu roteador ou ponto de acesso para instruções de como desabilitar a função de Privacy Separator (Separador de Privacidade).
- Se estiver conectando o produto sem fios através do EpsonNet Setup e o ícone de conexão Wi-Fi não acender ou aparecer no visor LCD do produto, certifique-se de que o software do produto foi instalado corretamente. Se necessário, reinstale o software.
- Para verificar o estado de conexão do seu produto, abra o EPSON Status Monitor 3 (Windows) ou EPSON Status Monitor (Mac) no seu computador. Se o nível de tinta restante for exibido, uma conexão foi estabelecida com sucesso entre o seu computador e o produto.
- Se for imprimir uma imagem com dados grandes, a memória do computador pode esgotar. Imprima a imagem com uma resolução mais baixa ou um tamanho menor.

Tema principal: [Resolução de problemas de rede](#)

Referências relacionadas

[Não é possível digitalizar em rede](#)

Tarefas relacionadas

[Impressão de uma folha de estado da rede](#)

Temas relacionados

[Rede Wi-Fi ou com fio](#)

Não é possível digitalizar em rede

Se tiver problemas com a digitalização em rede, tente estas soluções:

- Se você não conseguir digitalizar usando o painel de controle do produto, certifique-se de que reiniciou o computador depois de ter instalado o software do produto. Certifique-se de que o programa Event Manager não está sendo bloqueado por um firewall ou por um software de segurança.

Observação: Se estiver usando um roteador sem fios de 5 GHz, configure o roteador para operar em modo de banda dupla (2,4 GHz e 5 GHz). Se o seu roteador usar um único nome de rede (SSID) para as bandas 2,4 GHz e 5 GHz, dê um nome de rede (SSID) para cada uma das redes, como por exemplo, Rede de 2,4 GHz e Rede de 5 GHz. Consulte a documentação do seu roteador ou entre em contato com o seu provedor de internet para obter instruções.

- Verifique a configuração de digitalização designada no Epson Event Manager.
- Se você estiver digitalizando um original grande em alta resolução, um erro de comunicação de rede pode ocorrer. Tente digitalizar novamente em uma resolução mais baixa.
- Se a comunicação de rede tiver sido interrompida durante a inicialização do Epson Scan 2, saia do Epson Scan 2, aguarde alguns segundos e volte a iniciá-lo. Se o Epson Scan 2 não conseguir reiniciar, desligue o produto, ligue-o novamente e tente reiniciar novamente o Epson Scan 2.
- Verifique a configuração do scanner e restabeleça a conexão, se necessário, usando o utilitário Epson Scan 2:

Windows 11: Clique em , depois procure e selecione o **Epson Scan 2 Utility**. Certifique-se de que o produto está selecionado. Se necessário, selecione a guia **Outras** e clique em **Reiniciar**.

Windows 10: Clique em  e selecione **EPSON > Epson Scan 2 Utility**. Certifique-se de que o produto está selecionado. Se necessário, selecione a guia **Outras** e clique em **Reiniciar**.

Windows 8.x: Navegue até **Aplicativos**, depois selecione **EPSON** e selecione **Epson Scan 2 Utility**. Certifique-se de que o produto está selecionado. Se necessário, selecione a guia **Outras** e clique em **Reiniciar**.

Windows (outras versões): Clique em  ou em **Iniciar > Todos os programas** ou **Programas > EPSON > Epson Scan 2 > Epson Scan 2 Utility**. Certifique-se de que o produto está selecionado. Se necessário, selecione a guia **Outras** e clique em **Reiniciar**.

Mac: Abra a pasta **Aplicativos**, clique em **Epson Software** e clique em **Epson Scan 2 Utility**. Certifique-se de que o produto está selecionado. Se necessário, selecione a guia **Outras** e clique em **Reiniciar**.

- Talvez seja preciso desabilitar a firewall e qualquer software antivírus em seu roteador ou ponto de acesso sem fio.

Tema principal: [Resolução de problemas de rede](#)

Temas relacionados

[Rede Wi-Fi ou com fio](#)

[Como iniciar uma digitalização](#)

Resolução de problemas de cópia

Confira estas soluções se tiver problemas para copiar com o produto.

[O produto emite sons, mas nada é copiado](#)

[O produto emite ruídos quando fica sem ser usado por um certo tempo](#)

[As cópias têm cores incorretas ou fracas](#)

[A posição, tamanho ou margens das cópias estão incorretas](#)

Tema principal: [Solução de problemas](#)

O produto emite sons, mas nada é copiado

Se o seu produto emitir sons, mas nada for copiado, tente estas soluções:

- Execute uma verificação dos jatos de impressão para ver se algum dos jatos está entupido. Em seguida, limpe o cabeçote de impressão, se necessário.
- Se a página de verificação dos jatos não imprimir, mas a luz de eletricidade estiver acesa, certifique-se de que o software do produto foi instalado corretamente.
- Verifique se o seu produto não está inclinado.

Tema principal: [Resolução de problemas de cópia](#)

Conceitos relacionados

[Verificação dos jatos do cabeçote de impressão](#)

[Limpeza do cabeçote de impressão](#)

O produto emite ruídos quando fica sem ser usado por um certo tempo

O seu produto está realizando manutenção de rotina. Isso é normal.

Tema principal: [Resolução de problemas de cópia](#)

As cópias têm cores incorretas ou fracas

Se as suas cópias tiverem cores incorretas, desiguais, borradas ou fracas, tente estas soluções:

- Execute uma verificação dos jatos de impressão para ver se algum dos jatos está entupido. Em seguida, limpe o cabeçote de impressão, se necessário.
- Não aperte o original com muita força quando copiar usando o vidro do scanner.
- Limpe o vidro do scanner com um pano macio, seco e sem fiapos ou use uma pequena quantidade de limpador de vidro no pano, se necessário. Toalhas de papel não são recomendadas.

Cuidado: Não borrife o limpador de vidro diretamente sobre o vidro do scanner.

- Limpe o alimentador automático.
- Se as cores estiverem borradas, tente diminuir a configuração de densidade da cópia no visor LCD.
- Certifique-se de que o papel não esteja enrolado.

Tema principal: [Resolução de problemas de cópia](#)

A posição, tamanho ou margens das cópias estão incorretas

Se a posição, tamanho ou margens das cópias estiverem incorretas, tente estas soluções:

- Quando colocar originais no alimentador automático, certifique-se de que as guias das bordas estejam contra as bordas do papel.
- Ao colocar originais no vidro do scanner, certifique-se de que o original esteja colocado corretamente para digitalização. Alinhe o canto do original com o canto indicado pelo símbolo no vidro do scanner. Se necessário, mova o original para um pouco mais longe das bordas do vidro do scanner.
- Limpe o vidro do scanner e o alimentador automático.
- Certifique-se de que o papel esteja colocado na direção correta.
- Selecione a configuração apropriada de **Tam. documento** nas opções de cópia no visor LCD.

Tema principal: [Resolução de problemas de cópia](#)

Resolução de problemas com o papel

Confira estas soluções se tiver problemas para usar papel com o produto.

[Problemas de alimentação do papel](#)

[Originais não passam pelo alimentador automático](#)

[Problemas de papel preso no interior do produto](#)

[O papel fica preso no alimentador automático de documentos](#)

[Problemas de ejeção do papel](#)

Tema principal: [Solução de problemas](#)

Problemas de alimentação do papel

Se você tiver problemas para alimentar o papel, tente estas soluções:

- Coloque o produto em uma superfície plana.
- Se o papel não for alimentado para impressão, remova-o da impressora. Depois, recarregue-o no meio do alimentador traseiro. Deslize as guias de margem contra a borda do papel, certificando-se de que a pilha de papel não esteja acima da seta nas guias de margem.
- Se várias páginas passarem ao mesmo tempo, retire o papel, abane as bordas para separar as folhas e volte a colocar.
- Se múltiplas páginas forem alimentadas durante a impressão manual de 2 lados, remova qualquer papel que esteja no produto antes de recarregar papel.
- Se o papel fica preso quando você imprime nos dois lados, tente colocar um número menor de folhas.
- Certifique-se de que o papel atende às especificações do produto.
- Certifique-se de que as configurações de tamanho e tipo de papel estão corretas no painel de controle.
- Para melhores resultados, siga estas orientações:
 - Use papel novo, liso e de alta qualidade que não esteja enrolado, enrugado, velho, muito fino ou muito espesso.
 - Coloque papel no alimentador traseiro com o lado imprimível voltado para cima.
 - Siga quaisquer instruções especiais de colocação que tenham sido incluídas com o papel.
- Quando carregar originais no alimentador automático de documentos (AAD), carregue-os na direção certa e não acima da seta na guia da borda do AAD. Carregue apenas originais suportados pelo AAD e certifique-se de deslizar a guia da borda do AAD contra a borda dos originais. Veja se o ícone do

AAD aparece na tela de Cópia, Digitalização ou Fax; se não aparecer, remova e recarregue os originais.

- Limpe a parte interna do AAD.

Tema principal: [Resolução de problemas com o papel](#)

Referências relacionadas

[Capacidade de carregamento do papel](#)

[Especificações do papel](#)

[Especificações de documento original para o AAD](#)

[Problemas de papel preso no interior do produto](#)

Tarefas relacionadas

[Carregamento de papel no alimentador de folhas](#)

[Limpeza do produto](#)

[Colocação de originais no alimentador automático de documentos](#)

Originais não passam pelo alimentador automático

Se os seus originais não passam quando colocados no alimentador automático de documentos (AAD), tente essas soluções:

- Certifique-se de que o ícone do **ADF** acenda na tela de cópia, fax ou digitalização no visor LCD. Se não, recolque os originais.
- Certifique-se de que o tamanho, peso e quantidade de originais são suportados pelo alimentador automático.
- Certifique-se de que os originais estejam colocados corretamente.
- Certifique-se de que o documento não esteja enrolado ou dobrado.
- Tente limpar dentro do alimentador automático.
- Não carregue originais acima marca de seta na guia da borda do alimentador automático de documentos.

Tema principal: [Resolução de problemas com o papel](#)

Referências relacionadas

[Especificações de documento original para o AAD](#)

[O papel fica preso no alimentador automático de documentos](#)

Tarefas relacionadas

[Limpeza do produto](#)

Problemas de papel preso no interior do produto

Caso veja uma mensagem indicando que o papel está preso dentro do produto, siga os passos aqui.

Alerta: Nunca toque nos botões no painel de controle enquanto a sua mão estiver dentro do produto. Se o produto começar a funcionar, pode causar ferimentos. Não toque em partes salientes dentro do produto. Tenha cuidado para não prender suas mãos ou dedos quando abrir ou fechar a unidade do scanner.

Cuidado: Remova cuidadosamente o papel preso. Se remover o papel com força, a impressora pode ser danificada. Quando remover papel preso, evite inclinar a impressora, colocá-la na vertical ou virá-la de cabeça para baixo; caso contrário, a tinta pode vaziar.

1. Cancele a tarefa de impressão, se necessário.
2. Remova qualquer papel preso no alimentador traseiro.

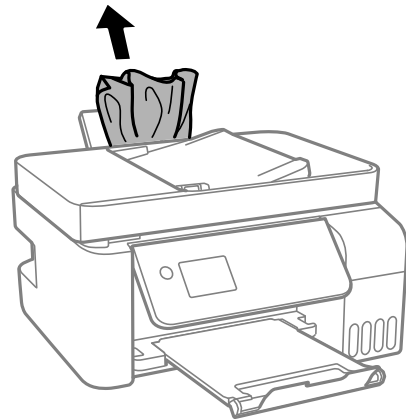

3. Eleve o painel de controle.

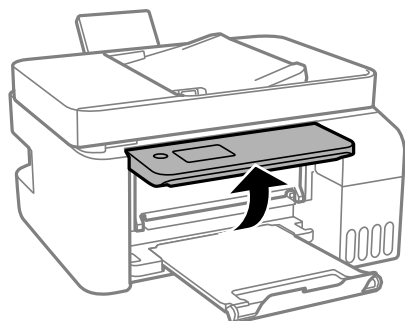

4. Abra a tampa interna.

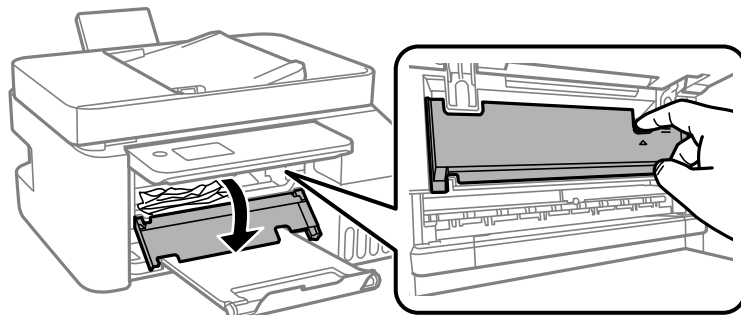

5. Levante o scanner até que ele trave no lugar.

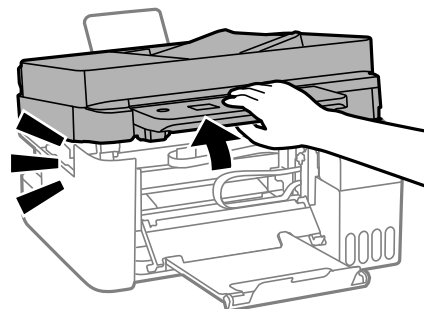

Cuidado: Não toque nas peças indicadas ou você pode danificar o produto.

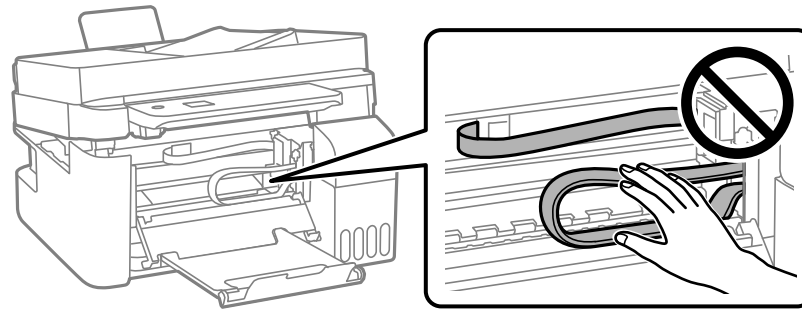

6. Remova qualquer papel preso dentro do produto.

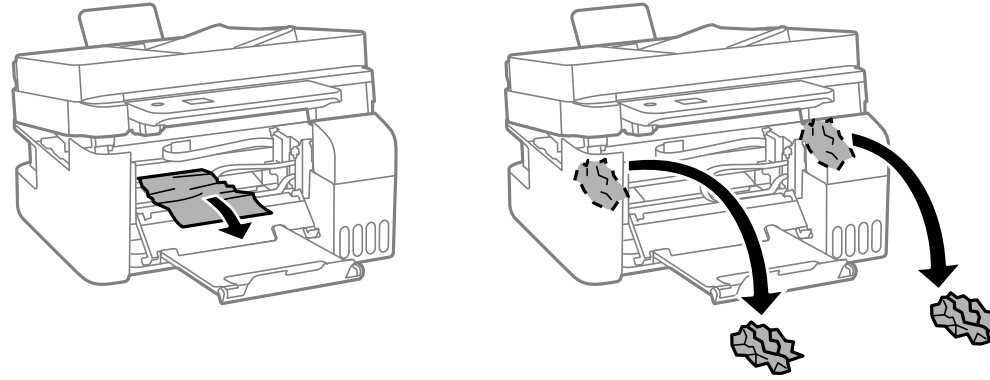

Cuidado: Não toque nas peças indicadas ou você pode danificar o produto. Tenha cuidado para não prender suas mãos ou dedos quando abrir a unidade do scanner.

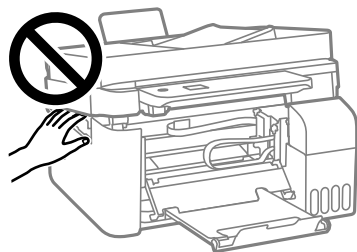
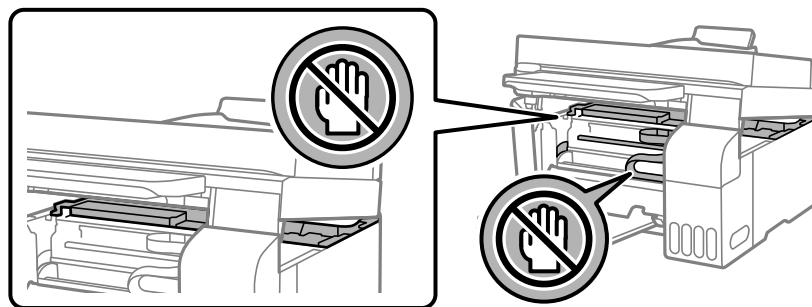

7. Levante a unidade de scanner levemente e abaixe-a. Quando a unidade do scanner travar, levante-a novamente e abaixe-a completamente.

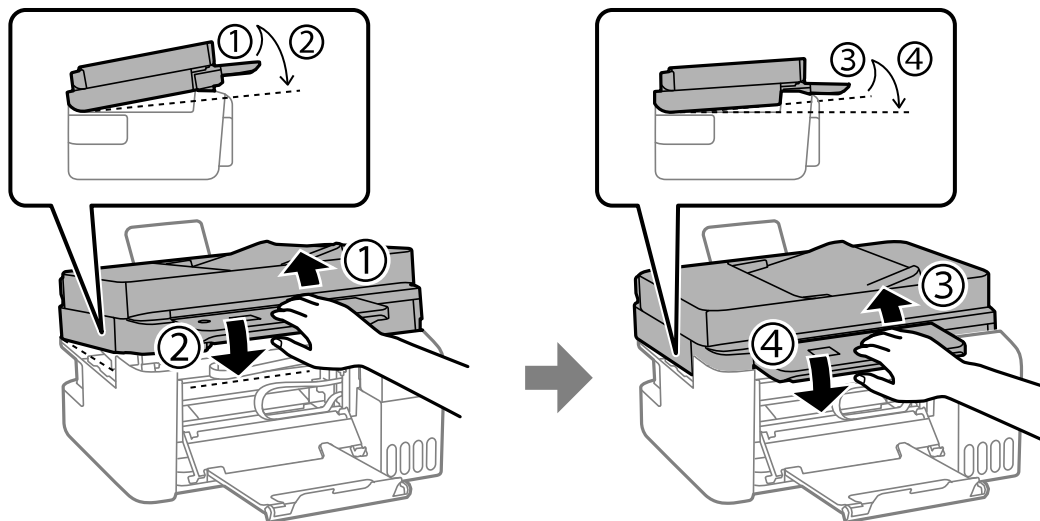

Observação: A unidade do scanner deve ser fechada completamente antes que possa ser fechada novamente.

8. Feche a tampa interna.

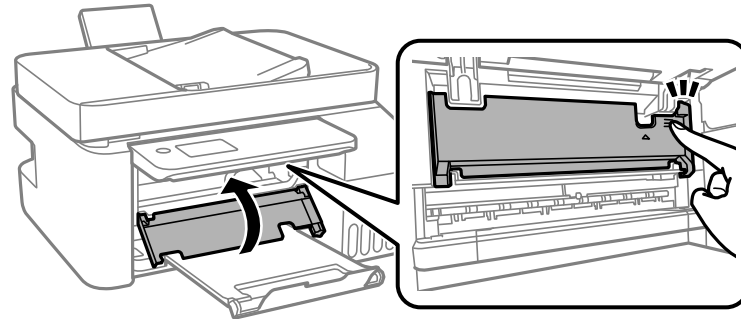

9. Abaixar o painel de controle.

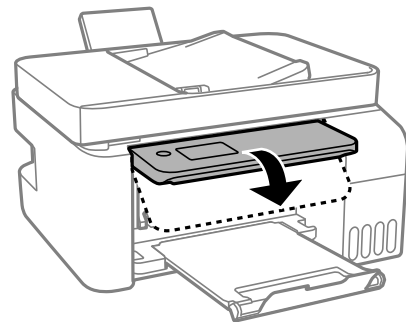

10. Siga as indicações no visor LCD para eliminar quaisquer mensagens de erro.

Tema principal: [Resolução de problemas com o papel](#)

Tarefas relacionadas

[Como cancelar a impressão usando um botão do produto](#)

[Carregamento de papel no alimentador de folhas](#)

O papel fica preso no alimentador automático de documentos

Caso veja uma mensagem indicando que o papel está preso no alimentador automático de documentos (AAD), siga os passos aqui.

Cuidado: Remova cuidadosamente o papel preso. Se remover o papel com força, a impressora pode ser danificada. Quando remover papel preso, evite inclinar a impressora, colocá-la na vertical ou virá-la de cabeça para baixo; caso contrário, a tinta pode vazar.

1. Cancele a tarefa de impressão, se necessário.
2. Remova os seus originais do AAD.
3. Abra a tampa do AAD.

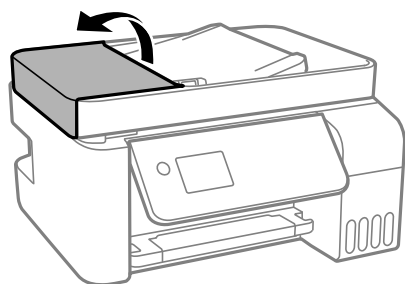

Cuidado: Certifique-se de abrir a tampa do AAD antes de remover o papel preso. Caso contrário, o produto pode ser danificado.

4. Remova cuidadosamente qualquer papel preso.

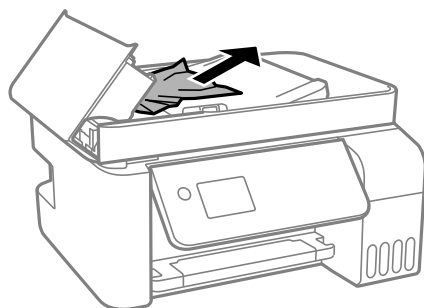

5. Abra a bandeja de entrada do AAD.

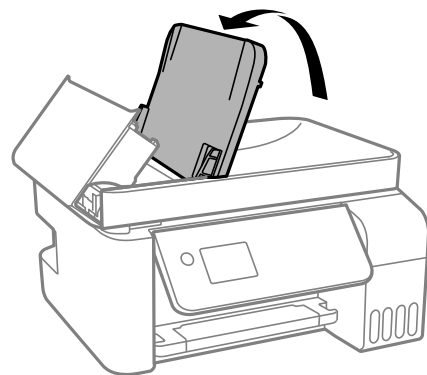

Cuidado: Certifique-se de abrir a tampa do AAD antes de abrir a bandeja de entrada. Caso contrário, o produto pode ser danificado.

6. Remova cuidadosamente qualquer papel preso embaixo da bandeja de entrada do AAD.

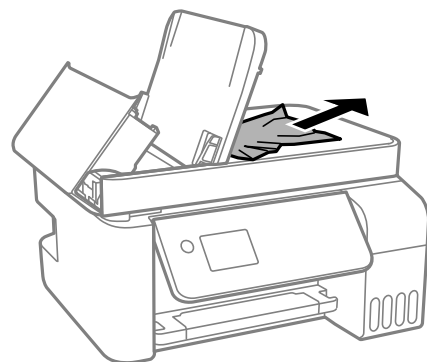

7. Feche a bandeja de entrada do AAD e depois feche a tampa do AAD até que ela trave no lugar.

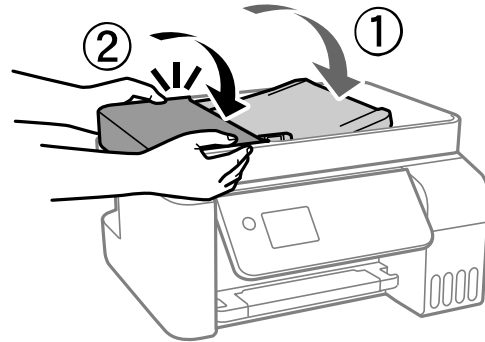

8. Recoloque seus originais.

Cuidado: Não carregue originais acima marca de seta na guia da borda do alimentador automático de documentos. Certifique-se também de que os originais não estão amassados ou dobrados e que não contêm furos, grampos, fitas adesivas ou outros materiais que podem obstruir o alimentador.

Tema principal: [Resolução de problemas com o papel](#)

Referências relacionadas

[Especificações de documento original para o AAD](#)

Tarefas relacionadas

[Colocação de originais no alimentador automático de documentos](#)

Problemas de ejeção do papel

Se você tiver problemas para ejetar o papel corretamente, tente estas soluções:

- Se o papel não for completamente ejetado, você pode ter definido o tamanho de papel errado. Cancele a impressão para ejetar o papel. Selecione o tamanho de papel correto quando imprimir novamente.
- Se o papel estiver enrugado quando for ejetado, ele pode estar úmido ou ser muito fino. Coloque papel novo e não se esqueça de selecionar a configuração de tipo de papel correta quando você imprimir novamente.

Tema principal: [Resolução de problemas com o papel](#)

Referências relacionadas

[Configurações de tipo de papel ou mídia - Painel de controle](#)

[Configurações de tipo de papel ou mídia - Software de impressão](#)

Tarefas relacionadas

[Como cancelar a impressão usando um botão do produto](#)

[Carregamento de papel no alimentador de folhas](#)

Solução de problemas de impressão a partir de um computador

Verifique estes pontos se você tiver problemas durante a impressão a partir do computador.

Observação: Quando imprimir usando AirPrint, as configurações de impressão disponíveis são diferentes das cobertas neste manual. Consulte o website da Apple para obter detalhes.

[Nada é impresso](#)

[O ícone do produto não aparece na barra de tarefas do Windows](#)



[A impressão está lenta](#)

Tema principal: [Solução de problemas](#)

Nada é impresso

Se você enviar um trabalho de impressão e nada imprimir, tente estas soluções:

- Certifique-se de que o produto está ligado e conectado ao seu computador.
- Certifique-se de que quaisquer cabos de interface estejam conectados firmemente em ambas as extremidades.
- Se você conectou seu produto a um hub USB, certifique-se de que é um hub de primeira linha. Se ainda assim não imprimir, conecte o produto diretamente ao computador ao invés de usar o hub.
- Certifique-se de que o estado da impressora não seja desligado ou pendente.
- Use o driver de impressora da Epson para o seu produto ou as funções disponíveis serão limitadas.
- Execute uma verificação do produto para ver se a página de teste imprime. Se a página de teste for impressa, verifique se o software do produto está instalado corretamente.
- Verifique se o seu sistema satisfaz os requisitos do sistema para o seu sistema operacional. Se você estiver imprimindo uma imagem de alta resolução, você pode precisar mais do que os requisitos mínimos. Imprima a imagem usando uma resolução mais baixa ou, se necessário, aumente a memória do seu sistema.

- No Windows, verifique se o produto está selecionado como a impressora padrão e se a configuração de porta da impressora corresponde à porta de conexão da impressora.
- No Windows, apague qualquer tarefa de impressão no spooler do Windows: Clique em **Fila de impressão** na guia Manutenção na janela de definições da impressora e cancele quaisquer trabalhos de impressão parados.
- Em Windows, siga um destes passos para abrir o Epson Printer Connection Checker (Verificador de conexão da impressora Epson) e siga as instruções na tela para verificar o estado da conexão:
 - **Windows 11:** Clique em , depois procure e selecione o **Epson Printer Connection Checker** (Verificador de conexão da impressora Epson).
 - **Windows 10:** Clique em  e selecione **Epson Software > Epson Printer Connection Checker** (Verificador de conexão da impressora Epson).
 - **Windows 8.x:** Navegue até a tela **Aplicativos** e selecione o ícone **Epson Printer Connection Checker** (Verificador de conexão da impressora Epson).
 - **Windows 7:** Clique em  e selecione **Todos os programas > Epson Software > Epson Printer Connection Checker** (Verificador de conexão da impressora Epson).
- No Mac, certifique-se de que a impressora esteja adicionada à lista de impressoras e que a impressora não esteja pausada.

Tema principal: [Solução de problemas de impressão a partir de um computador](#)



Tarefas relacionadas

[Como executar uma verificação do produto](#)

O ícone do produto não aparece na barra de tarefas do Windows

Se você não vir o ícone do produto na barra de tarefas do Windows, primeiro tente reiniciar o computador. Se isso não funcionar, tente esta solução:

1. Execute um dos seguintes procedimentos:

- **Windows 11:** Clique em , procure e selecione **Configurações**. Selecione **Bluetooth e dispositivos > Impressoras e scanners**. Selecione o nome do seu produto e selecione **Preferências de impressão**.
- **Windows 10:** Clique em  e selecione  (Configurações) > **Dispositivos > Impressoras e scanners**. Selecione o nome do seu produto e selecione **Gerenciar > Preferências de impressão**.

- **Windows 8.x:** Navegue até a tela **Aplicativos** e selecione **Painel de Controle > Hardware e Sons > Dispositivos e Impressoras**. Clique com o botão direito do mouse no nome do produto e selecione **Preferências de impressão**, depois selecione o nome do produto mais uma vez, se necessário.
 - **Windows 7:** Clique em  e selecione **Dispositivos e Impressoras**. Clique com o botão direito do mouse no nome do produto e selecione **Preferências de impressão**, depois selecione o nome do produto mais uma vez, se necessário.
2. Clique na guia **Manutenção**.
 3. Clique no botão **Definições expandidas**.
 4. Selecione **Ativar EPSON Status Monitor 3** e clique em **OK**.
 5. Clique no botão **Preferências de monitoramento**.
 6. Clique na opção que adiciona um ícone de atalho à barra de tarefas.
 7. Clique em **OK** para fechar as janelas abertas.

Tema principal: [Solução de problemas de impressão a partir de um computador](#)

A impressão está lenta

Se a impressão ficar lenta, tente estas soluções:

- Verifique se o seu sistema satisfaz os requisitos para o seu sistema operacional. Se você estiver imprimindo uma imagem de alta resolução, você pode precisar mais do que os requisitos mínimos. Se necessário, aumente a memória do seu sistema.
- Se estiver usando Windows 7, feche a janela **Dispositivos e Impressoras** antes de imprimir.
- Em um Mac, certifique-se de baixar e instalar o driver da impressora Epson.
- Certifique-se de que o **Modo silencioso** está desligado.
- Libere espaço no seu disco rígido ou execute um utilitário de desfragmentação para liberar espaço existente.
- Feche todos os programas que não estiver usando quando imprimir.
- Se o produto estiver conectado a um hub USB, conecte-o diretamente ao computador ao invés do hub.
- Se a impressão ficar mais lenta depois de imprimir continuamente por um longo tempo, o produto pode ter diminuído a velocidade automaticamente para proteger o mecanismo de impressão contra superaquecimento ou danos. Deixe o produto descansar ligado por 30 minutos e, em seguida, tente imprimir novamente.

- Se estiver imprimindo em uma rede sem fios, fatores como interferência, tráfego na rede ou um sinal fraco podem afetar a velocidade de impressão.

Observação: Se estiver usando um roteador sem fio de 5 GHz, configure o roteador para operar em modo de banda dupla (2,4 GHz e 5 GHz). Se o seu roteador usar um único nome de rede (SSID) para as bandas 2,4 GHz e 5 GHz, dê um nome de rede (SSID) para cada uma das redes, como por exemplo, Rede de 2,4 GHz e Rede de 5 GHz. Consulte a documentação do seu roteador ou entre em contato com o seu provedor de internet para obter instruções.

Para impressão mais rápida, selecione as seguintes configurações de software do produto:

- Certifique-se de que a configuração de tipo de papel corresponde ao tipo de papel colocado.
- Ative quaisquer configurações de alta velocidade no software do seu produto.
- Selecione uma configuração de qualidade de impressão mais baixa.
- **Windows:** Clique na guia **Manutenção** ou **Utilitários**, selecione **Definições expandidas** ou **Velocidade e progresso** e selecione as seguintes configurações:
 - **Processar sempre dados RAW**
 - **Modo de reprodução de página**
 - **Imprimir como Bitmap**
- **Windows:** Selecione **Preferências de Impressão**, clique na guia **Mais opções** e certifique-se de que a configuração **Impressão bidirecional** esteja ativada.
- **Mac:** Selecione **Preferências do Sistema** ou **Ajustes do Sistema**, selecione **Impressoras e Scanners** e selecione o seu produto. Selecione **Opções e Suprimentos**, selecione **Opções** (ou **Driver**) e ative a configuração **Impressão bidirecional**.

Se a impressão ainda estiver lenta e você estiver usando Windows 7 ou Windows Vista, tente o seguinte:

1. Clique em  e selecione **Computador** ou **Meu computador**. Clique duas vezes no drive **C:** e abra estas pastas: **ProgramData > EPSON > IMPRESSORA**.

Observação: Caso não veja a pasta ProgramData, abra o menu **Organizar** e selecione **Opções de Pasta e Pesquisa**. Na janela que aparecer, clique na guia **Exibir**, selecione **Mostrar arquivos, pastas e unidades ocultas** na lista de configurações Avançado e clique em **OK**.

2. Clique com o botão direito do mouse no arquivo **EPAUDF01.AUD** e selecione **Excluir**.
3. Reinicie o seu computador e tente imprimir novamente.

Tema principal: Solução de problemas de impressão a partir de um computador

Referências relacionadas

[Requisitos de sistema para Windows](#)

[Requisitos de sistema para Mac](#)

[Configurações de tipo de papel ou mídia - Painel de controle](#)

[Configurações de tipo de papel ou mídia - Software de impressão](#)

Tarefas relacionadas

[Como selecionar configurações básicas de impressão - Windows](#)

[Seleção das configurações avançadas - Windows](#)

[Como selecionar as configurações básicas de impressão - Mac](#)

[Seleção das preferências de impressão - Mac](#)

Resolução de problemas de leiaute e conteúdo de página

Verifique estes pontos se você tiver problemas com o leiaute ou o conteúdo das páginas impressas.

Observação: Quando imprimir usando AirPrint, as configurações de impressão disponíveis são diferentes das cobertas neste manual. Consulte o website da Apple para obter detalhes.

[Imagem aparece invertida](#)

[Muitas cópias são impressas](#)

[Páginas em branco são impressas](#)

[As margens estão incorretas no impresso](#)

[Margens aparecem em impressos sem margens](#)

[Caracteres incorretos são impressos](#)

[Tamanho ou posição incorreta da imagem](#)

[O impresso está inclinado](#)

Tema principal: Solução de problemas

Imagem aparece invertida

Se a sua imagem impressa for invertida de forma inesperada, tente estas soluções:

- Desative quaisquer configurações de imagem em espelho ou de inversão no seu aplicativo de impressão.

- Desative a configuração **Espelhar imagem**, **Inverter horizontalmente** ou **Inverter orientação da página** no software da impressora. (Essa opção tem nomes diferentes, dependendo da versão do seu sistema operacional.)

Tema principal: [Resolução de problemas de leiaute e conteúdo de página](#)

Tarefas relacionadas

[Seleção das opções de leiaute e impressão - Windows](#)

[Seleção das opções de layout de impressão - Mac](#)

Muitas cópias são impressas

Certifique-se de que a opção de **Cópias** no seu programa de impressão ou no software da impressora não está configurada para várias cópias.

Tema principal: [Resolução de problemas de leiaute e conteúdo de página](#)

Páginas em branco são impressas

Se páginas em branco forem impressas inesperadamente, tente estas soluções:

- Certifique-se de que selecionou as configurações de tamanho de papel corretas no programa de impressão e no software da impressora.
- Se houver uma página em branco no documento que deseja imprimir e você não quiser imprimi-la, selecione a opção **Ignorar páginas em branco** no software da impressora, se disponível.
- Execute uma verificação dos jatos de impressão para ver se algum dos jatos está entupido. Em seguida, limpe o cabeçote de impressão, se necessário.
- Certifique-se de que seu produto está selecionado no seu programa de impressão.
- Você pode ter que recarregar a tinta. Faça uma inspeção visual dos níveis da tinta.

Tema principal: [Resolução de problemas de leiaute e conteúdo de página](#)

Conceitos relacionados

[Verificação dos jatos do cabeçote de impressão](#)

[Limpeza do cabeçote de impressão](#)

Referências relacionadas

[Configurações de tipo de papel ou mídia - Painel de controle](#)

[Configurações de tipo de papel ou mídia - Software de impressão](#)

Tarefas relacionadas

[Verificação dos níveis de tinta no seu produto](#)

[Como selecionar configurações básicas de impressão - Windows](#)

[Seleção das configurações avançadas - Windows](#)

[Como selecionar as configurações básicas de impressão - Mac](#)

[Seleção das preferências de impressão - Mac](#)

As margens estão incorretas no impresso

Se os impressos tiverem margens incorretas, tente estas soluções:

- Certifique-se de que tenha selecionado as configurações de tamanho de papel corretas no programa de impressão e no software da impressora.
- Certifique-se de que selecionou as margens corretas para o tamanho do papel no programa de impressão.
- Certifique-se de que o papel esteja posicionado corretamente para a alimentação no produto.
- Quando colocar originais no vidro do scanner, alinhe o canto do original com o canto indicado pela seta. Se as bordas da cópia estiverem cortadas, afaste levemente o original das bordas.
- Limpe o vidro do scanner e a tampa de documentos. Se houver poeira ou manchas no vidro, a área de cópia pode se estender para incluir a poeira ou as manchas.
- Carregue papel na direção correta e deslize as guias da borda contra as bordas do papel.
- Selecione o tamanho correto do original nas configurações de cópia.

Você pode usar a opção de visualização no software da impressora para verificar as suas margens antes de imprimir.

Tema principal: [Resolução de problemas de layout e conteúdo de página](#)

Referências relacionadas

[Configurações de tipo de papel ou mídia - Painel de controle](#)

[Configurações de tipo de papel ou mídia - Software de impressão](#)

Tarefas relacionadas

[Como selecionar configurações básicas de impressão - Windows](#)

[Como selecionar as configurações básicas de impressão - Mac](#)

Temas relacionados

[Como colocar papel](#)

Margens aparecem em impressos sem margens

Caso veja uma margem em impressões sem margens, tente estas soluções:

- Certifique-se de que está imprimindo em um tipo e tamanho de papel sem margens compatível.
- **Windows:** Certifique-se de que selecionou a configuração **Sem margens** no software da impressora.
- **Mac:** Certifique-se de que selecionou a opção **Sem margens** ou um papel com a opção **Sem margens** no software da impressora.
- Ajuste a configuração de **Expansão** para ajustar a quantidade de expansão da imagem nas margens das impressões sem margens.
- Certifique-se de que o tamanho da imagem e do papel estão configurados corretamente; se a imagem for pequena, a ampliação pode não ser suficiente para cobrir todo o papel.
- Certifique-se de que armazenou o papel corretamente. O papel pode expandir ou contrair se não for armazenado corretamente. Consulte as instruções que vieram com o seu papel para instruções de armazenamento.

Tema principal: [Resolução de problemas de leiaute e conteúdo de página](#)

Referências relacionadas

[Configurações de tipo de papel ou mídia - Painel de controle](#)

[Configurações de tipo de papel ou mídia - Software de impressão](#)

[Opções de impressão - Mac](#)

Tarefas relacionadas

[Como selecionar configurações básicas de impressão - Windows](#)

[Seleção das configurações avançadas - Windows](#)

[Como selecionar as configurações básicas de impressão - Mac](#)

[Seleção das preferências de impressão - Mac](#)

Caracteres incorretos são impressos

Se aparecerem caracteres incorretos em seus impressos, tente estas soluções antes de imprimir novamente:

- Certifique-se de que quaisquer cabos estejam conectados firmemente em ambas as extremidades.
- No Windows, apague qualquer tarefa de impressão no spooler do Windows: Clique em **Fila de impressão** na guia Manutenção na janela de definições da impressora e cancele quaisquer trabalhos de impressão parados.

- Se o produto estiver conectado a um hub USB, conecte-o diretamente ao computador ao invés do hub.
- Se o computador entrou em modo de repouso depois da última impressão, o próximo trabalho de impressão depois do computador sair do modo de repouso pode conter caracteres ilegíveis. Imprima o documento novamente.
- Certifique-se de que esteja usando o software da impressora para este produto. Verifique o nome do produto na parte superior da janela do driver.

Tema principal: [Resolução de problemas de leiaute e conteúdo de página](#)

Tarefas relacionadas

[Como selecionar configurações básicas de impressão - Windows](#)

[Seleção das configurações avançadas - Windows](#)

Tamanho ou posição incorreta da imagem

Se a sua imagem impressa for do tamanho errado ou estiver na posição errada, tente estas soluções:

- Certifique-se de que selecionou as configurações de tamanho de papel e de leiaute corretas no programa de impressão e no software da impressora.
- Certifique-se de que selecionou o tamanho correto de papel no painel de controle.
- Certifique-se de que o papel está posicionado corretamente para a alimentação na impressora.
- Deslize as guias de borda até a borda do papel.
- Limpe o vidro do scanner e a tampa de documentos.
- Se as bordas de uma cópia estiverem cortadas, afaste levemente o original das bordas do vidro do scanner.
- Certifique-se de que selecionou as margens corretas para o tamanho do papel no programa de impressão.
- Certifique-se de selecionar a configuração correta de tamanho para o seu original nas configurações de cópia.
- Se a imagem ficar levemente ampliada e cortada durante a impressão sem margens, modifique a configuração **Expansão**.

Você pode usar a opção de visualização no software da impressora para verificar as suas margens antes de imprimir.

Tema principal: [Resolução de problemas de leiaute e conteúdo de página](#)

Referências relacionadas

[Configurações de tipo de papel ou mídia - Painel de controle](#)

[Configurações de tipo de papel ou mídia - Software de impressão](#)

Tarefas relacionadas

[Como selecionar configurações básicas de impressão - Windows](#)

[Como selecionar as configurações básicas de impressão - Mac](#)

[Como colocar originais no vidro do scanner](#)

Temas relacionados

[Como colocar papel](#)

O impresso está inclinado

Se os impressos estiverem inclinados, tente estas soluções:

- Deslize as guias de borda até a borda do papel.
- Certifique-se de que a configuração de tipo de papel corresponde ao tipo de papel colocado.
- Selecione uma configuração de qualidade de impressão mais alta no software da impressora.
- Desative todas as configurações de alta velocidade no software do seu produto.
- Alinhe o cabeçote de impressão.
- Certifique-se de que o produto não está imprimindo em uma posição inclinada ou em ângulo.

Tema principal: [Resolução de problemas de leiaute e conteúdo de página](#)

Tarefas relacionadas

[Como selecionar configurações básicas de impressão - Windows](#)

[Como selecionar as configurações básicas de impressão - Mac](#)

Temas relacionados

[Como colocar papel](#)

Resolução de problemas de qualidade de impressão

Verifique estes pontos se tiver problemas com a qualidade de impressão, mas a sua imagem parecer bem na tela do computador.

Observação: Quando imprimir usando AirPrint, as configurações de impressão disponíveis são diferentes das cobertas neste manual. Consulte o website da Apple para obter detalhes.

Linhas brancas ou escuras no impresso
O impresso está borrado ou manchado
O impresso está fraco ou tem espaços em branco
O impresso está granulado
Cores Incorretas

Tema principal: [Solução de problemas](#)

Linhas brancas ou escuras no impresso

Se você notar linhas brancas ou escuras nos impressos (também chamadas de faixas), tente estas soluções antes de reimprimir:

- Execute uma verificação dos jatos de impressão para ver se algum dos jatos está entupido. Em seguida, limpe o cabeçote de impressão, se necessário.
- Certifique-se de que a configuração de tipo de papel corresponde ao tipo de papel colocado.
- Certifique-se de que colocou corretamente a face de impressão do papel para o seu produto.
- Desative todas as configurações de alta velocidade no software do seu produto.
- Alinhe o cabeçote de impressão. Se a qualidade de impressão não melhorar depois de alinhar o cabeçote de impressão, desative a configuração bidirecional (alta velocidade).
- Ajuste a qualidade de impressão no software do produto.
- Quando faixas horizontais aparecerem ou o papel ficar borrado na parte superior ou inferior, carregue papel na direção correta e deslize as guias da borda contra a borda do papel.
- Se estiver copiando do alimentador automático de documentos, copie usando o vidro do scanner ao invés do AAD ou use uma configuração de qualidade maior.
- Quando faixas verticais aparecerem ou o papel estiver borrado, limpe o caminho do papel.
- Você pode ter que recarregar a tinta. Faça uma inspeção visual dos níveis da tinta.
- Se você não usar o produto durante muito tempo, execute o utilitário de limpeza intensa.

Observação: A limpeza intensa consome muita tinta, então execute esse utilitário somente se não conseguir melhorar a qualidade de impressão fazendo a limpeza o cabeçote de impressão.

Tema principal: [Resolução de problemas de qualidade de impressão](#)

Conceitos relacionados

[Verificação dos jatos do cabeçote de impressão](#)

[Limpeza do cabeçote de impressão](#)

[Alinhamento do cabeçote de impressão](#)

[Limpeza intensa](#)

Referências relacionadas

[Configurações de tipo de papel ou mídia - Painel de controle](#)

[Configurações de tipo de papel ou mídia - Software de impressão](#)

Tarefas relacionadas

[Verificação dos níveis de tinta no seu produto](#)

[Como selecionar configurações básicas de impressão - Windows](#)

[Como selecionar as configurações básicas de impressão - Mac](#)

Temas relacionados

[Como colocar papel](#)

[Recarregamento da tinta](#)

O impresso está borrado ou manchado

Se os impressos estiverem borrados ou manchados, tente estas soluções:

- Certifique-se de que o papel não está úmido, enrolado, velho ou sendo passado incorretamente pelo seu produto.
- Deslize as guias da borda até a borda do papel.
- Use uma folha de suporte com papel especial ou coloque uma folha de papel especial de cada vez.
- Coloque uma folha de papel preta na parte traseira do original e copie novamente.
- Certifique-se de que o papel atende às especificações do produto.
- Use papéis Epson para garantir a saturação adequada e absorção de tintas Epson genuínas.
- Certifique-se de que a configuração de tipo de papel no software do produto corresponde ao tipo de papel colocado.
- Quando imprimir manualmente nos dois lados do papel, certifique-se de que a tinta esteja completamente seca antes de carregar o papel.
- Retire cada folha da bandeja de coleta, conforme forem sendo impressas.
- Evite manipular os impressos em papel brilhante imediatamente após a impressão para permitir que a tinta seque.
- Seque os impressos completamente antes de os arquivar ou exibir. Quando secar impressos, evite a luz solar direta, não use um secador e não toque no lado impresso do papel.

- Não empilhe impressos imediatamente depois de imprimir.
- Se você imprimir nos dois lados de uma folha de papel, podem aparecer manchas no verso das imagens muito saturadas ou escuras. Se um dos lados da folha tiver uma imagem mais clara ou texto, imprima aquele lado primeiro. Certifique-se de que a tinta secou antes de recarregar o papel para imprimir do outro lado. Ajuste as configurações de densidade e/ou de tempo de secagem da tinta.
- Diminua a configuração de densidade de cópia no painel de controle do produto.
- Os níveis da tinta podem estar baixos e você pode ter que recarregar a tinta. Faça uma inspeção visual dos níveis da tinta.
- Execute uma verificação dos jatos de impressão para ver se algum dos jatos está entupido. Em seguida, limpe o cabeçote de impressão, se necessário.
- Limpe o caminho de papel.
- Não aperte o original ou a tampa de documentos com muita força quando estiver digitalizando originais no vidro do scanner.
- Limpe o vidro do scanner.
- Limpe o alimentador automático.
- Use a tinta antes da data de vencimento impressa na embalagem.
- Se você imprimiu quando os níveis das tintas estavam muito baixos para serem vistos nas janelas do tanque, recarregue os tanques de tinta até as linhas superiores e execute o utilitário de Eliminação total da tinta. Faça uma verificação dos jatos para ver se a qualidade de impressão melhorou.
- Se você não usar o produto durante muito tempo, execute o utilitário de limpeza intensa.

Observação: A limpeza intensa consome muita tinta, então execute esse utilitário somente se não conseguir melhorar a qualidade de impressão fazendo a limpeza o cabeçote de impressão.

Observação: O produto não funcionará corretamente se estiver inclinado. Coloque-o sobre uma superfície plana e estável, que se estenda além da base do produto em todas as direções.

Tema principal: [Resolução de problemas de qualidade de impressão](#)

Conceitos relacionados

[Verificação dos jatos do cabeçote de impressão](#)

[Limpeza do cabeçote de impressão](#)

[Alinhamento do cabeçote de impressão](#)

[Limpeza intensa](#)

Referências relacionadas

[Configurações de tipo de papel ou mídia - Painel de controle](#)
[Configurações de tipo de papel ou mídia - Software de impressão](#)
[Papéis Epson compatíveis](#)

Tarefas relacionadas

[Verificação dos níveis de tinta no seu produto](#)
[Como selecionar configurações básicas de impressão - Windows](#)
[Como selecionar as configurações básicas de impressão - Mac](#)

Temas relacionados

[Como colocar papel](#)
[Recarregamento da tinta](#)

O impresso está fraco ou tem espaços em branco

Se os impressos estiverem fracos ou tiverem espaços em branco, tente estas soluções:

- Execute uma verificação dos jatos de impressão para ver se algum dos jatos está entupido. Em seguida, limpe o cabeçote de impressão, se necessário.
- Certifique-se de que o carregamento inicial da impressora tenha terminado.
- O nível das tintas pode estar baixo. Faça uma inspeção visual dos níveis da tinta.
- Se os níveis da tinta estiverem abaixo da linha inferior, recarregue a tinta.
- Certifique-se de que a configuração de tipo de papel corresponde ao tipo de papel colocado.
- Certifique-se de que o papel não está úmido, enrolado, velho ou sendo passado incorretamente pelo seu produto.
- Alinhe o cabeçote de impressão.
- Ajuste a qualidade de impressão no software do produto.
- Se você não usar o produto durante muito tempo, execute o utilitário de limpeza intensa.

Observação: A limpeza intensa consome muita tinta, então execute esse utilitário somente se não conseguir melhorar a qualidade de impressão fazendo a limpeza o cabeçote de impressão.

- Se não conseguir resolver o problema usando a limpeza do cabeçote, você pode imprimir imediatamente de um computador com Windows usado uma mistura de cores para criar um preto composto. Selecione a configuração **Usar uma mistura de tintas coloridas para criar preto** em **Definições expandidas** na guia de Manutenção do driver da impressora. Você pode imprimir com

uma qualidade de impressão **Padrão** quando o **Tipo de papel** for **Papel normal / Bright White Paper, Timbrado** ou **Envelope**.

Tema principal: [Resolução de problemas de qualidade de impressão](#)

Conceitos relacionados

[Verificação dos jatos do cabeçote de impressão](#)

[Limpeza do cabeçote de impressão](#)

[Alinhamento do cabeçote de impressão](#)

Referências relacionadas

[Configurações de tipo de papel ou mídia - Painel de controle](#)

[Configurações de tipo de papel ou mídia - Software de impressão](#)

Tarefas relacionadas

[Verificação dos níveis de tinta no seu produto](#)

[Como selecionar configurações básicas de impressão - Windows](#)

[Como selecionar as configurações básicas de impressão - Mac](#)

Temas relacionados

[Como colocar papel](#)

[Recarregamento da tinta](#)

O impresso está granulado

Se os impressos estiverem granulados, tente estas soluções:

- Certifique-se de que colocou corretamente a face de impressão do papel para o seu produto.
- Selecione uma qualidade de impressão mais alta e desative todas as configurações de alta velocidade no software do seu produto.
- Execute uma verificação dos jatos de impressão para ver se algum dos jatos está entupido. Em seguida, limpe o cabeçote de impressão, se necessário.
- Alinhe o cabeçote de impressão.
- Ajuste a qualidade de impressão no software do produto.
- Você pode ter que aumentar a resolução da imagem ou imprimir um tamanho menor; consulte a documentação do software.

Observação: Imagens da Internet podem ser de baixa resolução e não resultar em impressos de alta qualidade.

- Se você aumentou o tamanho da sua imagem em um programa de edição de imagens, é necessário que aumente a configuração de resolução da imagem para que retenha uma alta qualidade de imagem. Aumente a resolução da imagem na mesma proporção que aumentou o tamanho da imagem. Por exemplo, se a resolução de imagem for de 300 dpi (pontos por polegadas) e você for dobrar o tamanho da imagem para impressão, mude a configuração de resolução para 600 dpi.

Observação: Uma configuração de resolução mais alta resulta em arquivos de tamanho maior, o que pode demorar mais para processar e imprimir. Considere as limitações do seu computador quando selecionar uma resolução e selecione a menor resolução possível que produza uma qualidade aceitável, para que o tamanho dos arquivos seja fácil de gerenciar.

Tema principal: [Resolução de problemas de qualidade de impressão](#)

Conceitos relacionados

[Verificação dos jatos do cabeçote de impressão](#)

[Limpeza do cabeçote de impressão](#)

[Alinhamento do cabeçote de impressão](#)

Tarefas relacionadas

[Como selecionar configurações básicas de impressão - Windows](#)

[Como selecionar as configurações básicas de impressão - Mac](#)

Temas relacionados

[Como colocar papel](#)

Cores Incorretas

Se os impressos tiverem cores incorretas, tente estas soluções:

- Certifique-se de que a configuração de tipo de papel corresponde ao papel colocado.
- Certifique-se de que a configuração **Tons de cinza** não está selecionada no software da sua impressora.
- Se você selecionou **Vívido padrão** (Windows) ou **Vívido normal** (Mac) como a configuração de qualidade no software da impressora, tente selecionar **Padrão** (Windows) ou **Normal** (Mac).
- Selecione **EPSON Standard** como a configuração de **Modo cor** (Windows) ou **Modo** (Mac) no software da impressora.
- Execute uma verificação dos jatos de impressão para ver se algum dos jatos está entupido. Em seguida, limpe o cabeçote de impressão, se necessário.

- Os níveis da tinta podem estar baixos e você pode ter que recarregar a tinta. Faça uma inspeção visual dos níveis da tinta.
- Se você imprimiu quando os níveis das tintas estavam muito baixos para serem vistos nas janelas do tanque, recarregue os tanques de tinta até as linhas superiores e execute o utilitário de Eliminação total da tinta. Faça uma verificação dos jatos para ver se a qualidade de impressão melhorou.
- Depois de imprimir, as cores no seu impresso precisam de tempo para fixar enquanto a tinta seca. Durante esse tempo, as cores podem ter uma aparência diferente do esperado. Para aumentar a velocidade de secagem, não empilhe os impressos.
- As cores impressas nunca poderão corresponder exatamente às cores na tela. No entanto, você pode usar um sistema de gerenciamento de cores para se aproximar o máximo possível. Tente usar as opções de gerenciamento de cores no software da impressora.
- Selecione **Personalizado** como a configuração de **Correção de cores** na guia Mais opções do software da impressora e depois clique em **Avançado**. Tente modificar a configuração **Correção de cena** para uma opção que não seja **Automático**. Se essa configuração não funcionar, modifique a configuração **Gerenciamento de cores** para qualquer método de correção de cores que não seja **PhotoEnhance**.
- Para obter melhores resultados, use papéis originais Epson.
- Se você não usar o produto durante muito tempo, execute o utilitário de limpeza intensa.

Observação: A limpeza potente consome muita tinta, então execute esse utilitário somente se não conseguir melhorar a qualidade de impressão fazendo a limpeza o cabeçote de impressão.

Tema principal: [Resolução de problemas de qualidade de impressão](#)

Conceitos relacionados

[Verificação dos jatos do cabeçote de impressão](#)

[Limpeza do cabeçote de impressão](#)

[Limpeza intensa](#)

Referências relacionadas

[Configurações de tipo de papel ou mídia - Painel de controle](#)

[Configurações de tipo de papel ou mídia - Software de impressão](#)

[Papéis Epson compatíveis](#)

Tarefas relacionadas

[Verificação dos níveis de tinta no seu produto](#)

[Como selecionar configurações básicas de impressão - Windows](#)

[Como selecionar as configurações básicas de impressão - Mac](#)

Temas relacionados

[Recarregamento da tinta](#)

Resolução de problemas de digitalização

Confira estas soluções se tiver problemas para digitalizar com o produto.

[O software de digitalização não funciona corretamente](#)

[Não é possível iniciar o Epson Scan 2](#)

[A digitalização é lenta](#)

[Não é possível enviar digitalizações a um serviço de nuvem](#)

Tema principal: [Solução de problemas](#)

O software de digitalização não funciona corretamente

Se o seu software de digitalização não funcionar corretamente, tente estas soluções:

- Verifique se o seu computador tem memória suficiente e satisfaz os requisitos do sistema para seu sistema operacional.
- Certifique-se de que o computador não está em modo de economia de energia, como em modo de repouso ou espera. Se esse for o caso, desperte o seu sistema e reinicie o software de digitalização.
- Se você atualizou seu sistema operacional, mas não reinstalou o software de digitalização, tente reinstalá-lo.
- Em Windows, certifique-se de que o seu produto esteja listado como um dispositivo válido em **Scanners e câmeras** no painel de controle.
- Se estiver digitalizando com o alimentador automático de documentos, certifique-se de que o AAD e as tampas de documentos estejam fechadas.
- Use o utilitário Epson Scan 2 no seu computador para reiniciar as configurações do software do scanner. Se a reinicialização das configurações não resolver o seu problema, desinstale e reinstale o software do scanner.

Tema principal: [Resolução de problemas de digitalização](#)

Conceitos relacionados

[Desinstalação do software do seu produto](#)

Referências relacionadas

[Requisitos de sistema para Windows](#)

Não é possível iniciar o Epson Scan 2

Se você não conseguir iniciar o Epson Scan 2, tente estas soluções:

- Verifique se o produto está ligado e os cabos de interface estão conectados firmemente em ambas as extremidades.
- Se o produto estiver conectado a um hub USB, conecte-o diretamente ao computador ao invés do hub.
- Se digitalizar em alta resolução em rede, um erro de comunicação pode ocorrer. Diminua a resolução.
- Se estiver digitalizando com o alimentador automático de documentos, certifique-se de que a tampa de documentos e do AAD estejam fechadas.
- Certifique-se de que o Epson Scan 2 está selecionado no programa de digitalização.
- Certifique-se de que o computador não está em modo de economia de energia, como em modo de repouso ou espera. Se esse for o caso, reinicie o seu sistema e reinicie o Epson Scan 2.
- Verifique a configuração de conexão e teste a conexão usando a o utilitário Epson Scan 2:

Windows 11: Clique em , procure e selecione o **Epson Scan 2 Utility**. Certifique-se de que o produto correto está selecionado. Se necessário, selecione a guia **Outras** e clique em **Reiniciar**.

Windows 10: Clique em  e selecione **EPSON > Epson Scan 2 Utility**. Certifique-se de que o produto correto está selecionado. Se necessário, selecione a guia **Outras** e clique em **Reiniciar**.

Windows 8.x: Navegue até a tela **Aplicativos** e selecione **Epson Scan 2 Utility**. Certifique-se de que o produto correto está selecionado. Se necessário, selecione a guia **Outras** e clique em **Reiniciar**.

Windows (outras versões): Clique em  ou em **Iniciar > Todos os programas** ou **Programas > EPSON > Epson Scan 2 > Epson Scan 2 Utility**. Certifique-se de que o produto correto está selecionado. Se necessário, selecione a guia **Outras** e clique em **Reiniciar**.

Mac: Abra a pasta **Aplicativos**, clique em **Epson Software** e clique em **Epson Scan 2 Utility**. Certifique-se de que o produto correto está selecionado. Se necessário, selecione a guia **Outras** e clique em **Reiniciar**.

- Certifique-se de que não tem várias versões do Epson Scan 2 instaladas. Se tiver, desinstale-as e instale apenas uma versão.
- Se você atualizou seu sistema operacional, mas não reinstalou o Epson Scan 2, tente reinstalá-lo.

Tema principal: [Resolução de problemas de digitalização](#)

Conceitos relacionados

[Desinstalação do software do seu produto](#)

Temas relacionados

[Como iniciar uma digitalização](#)

A digitalização é lenta

Se a digitalização ficar lenta, tente estas soluções:

- Digitalize o seu original em uma resolução mais baixa, se possível.
- Verifique se o seu sistema satisfaz os requisitos para o seu sistema operacional. Se você estiver digitalizando uma imagem de alta resolução, você pode precisar mais do que os requisitos mínimos. Se necessário, aumente a memória do seu sistema ou reduza a resolução.

Tema principal: [Resolução de problemas de digitalização](#)

Não é possível enviar digitalizações a um serviço de nuvem

Se não consegue enviar digitalizações a um serviço de nuvem, tente essas soluções:

- Certifique-se de que o seu computador esteja conectado à Internet.
- Veja se a informação de login que digitou para o serviço de nuvem está correta.
- Veja se o serviço de nuvem não está fora do ar para manutenção de sistema. Verifique o website do serviço de nuvem para obter mais informações.

Tema principal: [Resolução de problemas de digitalização](#)

Resolução de problemas de qualidade da imagem digitalizada

Confira estas seções se uma imagem digitalizada na tela do computador tiver um problema de qualidade.

Observação: Para soluções quando usar o software Epson ScanSmart, consulte o utilitário de ajuda do Epson ScanSmart.

[A imagem consiste apenas de alguns pontos](#)

[Uma linha pontilhada aparece em todas as imagens digitalizadas](#)

[As linhas retas em uma imagem aparecem tortas](#)

[Problemas de qualidade da imagem digitalizada](#)

[Caracteres não são reconhecidos durante a conversão para texto editável \(OCR\)](#)

As cores da imagem são desiguais nas bordas
Ondulações aparecem na imagem
As bordas da imagem digitalizada são cortadas
Reinicialização das configurações do Epson Scan 2

Tema principal: [Solução de problemas](#)

A imagem consiste apenas de alguns pontos

Se a sua imagem digitalizada consistir apenas de alguns pontos, tente estas soluções:

- Certifique-se de que você colocou o original para a digitalização virado para o lado correto.
- Se a configuração **Tipo de imagem** estiver definida como **Preto & Branco**, ajuste a configuração **Limiar** e digitalize normalmente.
- Remova qualquer fiapo ou sujeira do seu original.
- Limpe o vidro do scanner.
- Não aperte o original ou a tampa de documentos com muita força.

Tema principal: [Resolução de problemas de qualidade da imagem digitalizada](#)

Referências relacionadas

[Configurações adicionais de digitalização - guia Definições principais](#)

Tarefas relacionadas

[Como colocar originais no vidro do scanner](#)

[Colocação de originais no alimentador automático de documentos](#)

Uma linha pontilhada aparece em todas as imagens digitalizadas

Se uma linha ou pontos aparecerem em todas as suas imagens digitalizadas, tente estas soluções:

- Limpe o vidro do scanner com um pano macio, seco e sem fiapos ou use uma pequena quantidade de limpador de vidro no pano, se necessário. Toalhas de papel não são recomendadas.

Cuidado: Não borrife o limpador de vidro diretamente sobre o vidro do scanner.

- Certifique-se de que quaisquer cabos de interface estejam conectados firmemente em ambas as extremidades.
- Remova qualquer poeira ou sujeira que tenha aderido ao original.

Se estiver digitalizando de um alimentador automático de documentos, certifique-se de que a guia da borda do AAD se encaixe contra os originais carregados. Você também pode tentar limpar o AAD e digitalizar novamente.

Tema principal: [Resolução de problemas de qualidade da imagem digitalizada](#)

Tarefas relacionadas

[Limpeza do produto](#)

[Colocação de originais no alimentador automático de documentos](#)

As linhas retas em uma imagem aparecem tortas

Se as linhas retas em um original aparecem tortas na imagem digitalizada, certifique-se de colocar o original reto quando digitalizá-lo.

Se estiver digitalizando de um alimentador automático de documentos, certifique-se de que a guia da borda do AAD se encaixe contra os originais carregados. Você também pode tentar limpar o AAD e digitalizar novamente.

Tema principal: [Resolução de problemas de qualidade da imagem digitalizada](#)

Tarefas relacionadas

[Limpeza do produto](#)

[Colocação de originais no alimentador automático de documentos](#)

Problemas de qualidade da imagem digitalizada

Se tiver problemas de qualidade com a sua imagem digitalizada, tente estas soluções:

A imagem está distorcida ou borrada

- Não mova o original ou o seu produto durante a digitalização.
- Se for digitalizar do alimentador automático de documentos, coloque os seus originais no vidro do scanner. Alguns originais podem não digitalizar corretamente se usar o alimentador automático de documentos.
- O produto não funcionará corretamente se estiver inclinado. Coloque o seu produto em uma superfície plana e estável, que se estenda além da base do produto em todas as direções.
- Ajuste estas configurações do Epson Scan 2 ou Epson ScanSmart (se disponíveis) e tente digitalizar novamente:
 - Aumente a configuração de **Resolução**.
 - Se a configuração **Tipo de imagem** estiver definida como **Preto & Branco**, ajuste a configuração **Limiar**.

- Se a configuração **Tipo de imagem** estiver definida como **Cor** ou **Tons de cinza**, selecione a configuração **Máscara Suavizadora**.
- Se a opção **Tipo de imagem** estiver configurada como **Preto & Branco**, selecione **Melhoramento de texto**. Se a opção **Tipo de imagem** estiver configurada como **Cor** ou **Tons de cinza**, mude a configuração de **Melhoramento de texto** para **Alto**.

A imagem está muito escura

- Se a configuração **Tipo de imagem** estiver definida como **Cor** ou **Tons de cinza**, ajuste a configuração **Brilho**.
- Verifique as configurações de brilho e contraste do monitor do computador.

O verso da imagem original aparece na imagem digitalizada

- Coloque uma folha de papel preta na parte traseira do original e digitalize novamente.
- Ajuste estas configurações do Epson Scan 2 ou Epson ScanSmart (se disponíveis) e tente digitalizar novamente:
 - Selecione a guia **Definições avançadas** e ajuste a configuração de **Brilho**.
 - Se a opção **Tipo de imagem** estiver configurada como **Preto & Branco**, selecione **Melhoramento de texto**. Se a opção **Tipo de imagem** estiver configurada como **Cor** ou **Tons de cinza**, mude a configuração de **Melhoramento de texto** para **Alto**.

As cores da imagem digitalizada não correspondem às cores originais

As cores impressas nunca poderão corresponder exatamente às cores no monitor do computador porque impressoras e monitores utilizam sistemas de cor diferentes: os monitores usam RGB (vermelho, verde e azul) e impressoras normalmente utilizam CMYK (ciano, magenta, amarelo e preto).

Verifique a correspondência de cores e a capacidade de gerenciamento de cores do computador, adaptador de vídeo e do software que você está usando para ver se eles estão afetando a paleta de cores que você vê na tela.

Para ajustar as cores da sua imagem digitalizada, ajuste estas configurações do Epson Scan 2 ou Epson ScanSmart (se disponível) e tente digitalizar novamente:

- Se a configuração **Tipo de imagem** estiver definida como **Cor** ou **Tons de cinza**, ajuste a configuração **Contraste**.
- Se a configuração **Tipo de imagem** estiver definida como **Preto & Branco** ou **Tons de cinza**, ajuste a configuração **Melhoria de cor**.

Tema principal: [Resolução de problemas de qualidade da imagem digitalizada](#)

Caracteres não são reconhecidos durante a conversão para texto editável (OCR)

Se os caracteres nas suas imagens digitalizadas não forem reconhecidos durante a conversão OCR, tente estas soluções:

- Certifique-se de que o seu original esteja carregado reto no produto.
- Use um original com texto legível.
- Quando salvar imagens digitalizadas como PDFs pesquisáveis, certifique-se de que o idioma OCR correto esteja selecionado.
- Ajuste as seguintes configurações do Epson Scan 2 ou Epson ScanSmart, se disponível, e tente digitalizar novamente:
 - Na guia **Definições principais**, selecione o **Tipo de Imagem** correto para o original.
 - Na guia **Definições principais**, configure **Resolução** entre 200 e 600 dpi.
 - Na guia **Definições avançadas**, selecione **Melhoria de Texto** e escolha uma configuração.

Observação: A configuração **Melhoria de Texto** depende do **Tipo de Imagem** selecionado.

- Se **Tipo de Imagem** estiver definido como **Preto & Branco**, ajuste a configuração **Limiar** na guia **Definições avançadas**. (A **Opção imagem** deve estar definida como **Nenhum**.)

Tema principal: [Resolução de problemas de qualidade da imagem digitalizada](#)

As cores da imagem são desiguais nas bordas

Se você estiver digitalizando um original espesso ou torto, cubra as margens com papel para bloquear a luz externa quando digitalizá-lo.

Tema principal: [Resolução de problemas de qualidade da imagem digitalizada](#)

Ondulações aparecem na imagem

Você pode ver uma ondulação (chamada padrão moiré) em imagens digitalizadas de documentos impressos. Isso é causado pela interferência de tons diferentes na tela do scanner e na tela de meio-tom do original. Para reduzir esse efeito, ajuste estas configurações do Epson Scan 2 (se disponíveis) e tente digitalizar outra vez:

- Selecione a configuração **Sem ondulação**.
- Selecione uma configuração de **Resolução** mais baixa.
- Coloque o original em um ângulo levemente diferente.

Tema principal: [Resolução de problemas de qualidade da imagem digitalizada](#)

Referências relacionadas

[Configurações adicionais de digitalização - guia Definições principais](#)

[Configurações adicionais de digitalização - Configurações Avançadas](#)

As bordas da imagem digitalizada são cortadas

Se as bordas de uma imagem digitalizada estiverem cortadas, verifique se o original foi colocado corretamente para a digitalização. Se necessário, mova o original para um pouco mais longe das bordas do vidro do scanner.

Nas configurações do Epson Scan 2 ou do Epson ScanSmart, defina a opção **Preenchimento de borda** como **Inexistente**.

Quando digitalizar usando o Epson ScanSmart e colocar múltiplos originais no vidro do scanner, certifique-se de que deixar um espaço de, no mínimo, 20 mm entre os originais.



Tema principal: [Resolução de problemas de qualidade da imagem digitalizada](#)

Tarefas relacionadas

[Como colocar originais no vidro do scanner](#)

Reinicialização das configurações do Epson Scan 2

Se você continuar a encontrar problemas com a qualidade da imagem depois de tentar todas as soluções possíveis, pode ser necessário reiniciar as configurações do Epson Scan 2 usando o Epson Scan 2 Utility.

1. Siga um destes passos para iniciar o Epson Scan 2 Utility:
 - **Windows 11:** Clique em , depois procure e selecione o **Epson Scan 2 Utility**.
 - **Windows 10:** Clique em  > **EPSON** > **Epson Scan 2 Utility**.
 - **Windows 8.x:** Navegue até a tela **Aplicativos** e selecione **Epson Scan 2 Utility**.
 - **Windows (outras versões):** Clique em  ou em **Iniciar** e selecione **Todos os programas** ou **Programas**. Selecione **EPSON** > **Epson Scan 2** > **Epson Scan 2 Utility**.
 - **Mac:** Abra a pasta **Aplicativos**, abra a pasta **Epson Software** e selecione **Epson Scan 2 Utility**.
2. Clique na guia **Outras**.
3. Clique em **Reiniciar** e confirme a sua escolha.

Observação: Se a reinicialização das configurações do Epson Scan 2 não resolver o seu problema, desinstale o Epson Scan 2 e depois o reinstale.

Tema principal: [Resolução de problemas de qualidade da imagem digitalizada](#)

Solução de problemas de fax

Confira estas soluções se tiver problemas enviando fax com o produto.

[Não é possível enviar ou receber faxes](#)

[Não é possível receber faxes com um telefone conectado ao seu produto](#)

[Erro de memória de fax cheia aparece](#)

[A qualidade do fax é ruim](#)

[O fax enviado é recebido em um tamanho incorreto](#)

[Fax recebido não é impresso](#)

Tema principal: [Solução de problemas](#)

Não é possível enviar ou receber faxes

Se você não conseguir enviar ou receber faxes, tente estas soluções:

- Certifique-se de que o aparelho de fax do recipiente está ligado e funcionando.
- Certifique-se de que o papel está carregado corretamente no produto.
- Certifique-se de configurar a informação de cabeçalho e de não ter bloqueado a identificação de chamadas. Caso contrário, os seus faxes podem ser rejeitados pela máquina de fax do recipiente.
- Se não conectou um telefone ao seu produto, configure o Modo de recepção como **Auto** para que possa receber faxes automaticamente.
- Cheque se o cabo conectando à tomada de telefone e à porta **LINE** do seu produto está seguro.
- Imprima um relatório de conexão de fax usando o painel de controle do seu produto ou software de fax para ajudar a diagnosticar o problema.
- Conecte um telefone à tomada de parede para verificar que a tomada funciona.
- Cheque a opção de **Tipo de linha** e a configure como **PBX**. Se o seu sistema telefônico requerer um código de acesso externo para alcançar uma linha externa, registre o código no produto e adicione o símbolo # na frente do número de telefone quando discar.
- Se você conectou o seu produto a uma linha DSL de telefone, você precisa conectar um filtro de DSL à tomada de telefone para permitir o envio de fax através da linha. Entre em contato com o seu provedor de DSL para obter o filtro necessário.

- Se estiver conectado a uma linha de telefone DSL, conecte o produto diretamente na tomada de telefone na parede e envie um fax. Se funcionar, o problema pode estar sendo causado pelo filtro de DSL. Entre em contato com o seu fornecedor de DSL.
- Tente diminuir a configuração de velocidade do fax.
- Certifique-se de que o modo de correção de erro (ECM) está ativado se estiver tentando enviar ou receber um fax colorido.
- Se a sua linha de telefone usar a função de chamada em espera e você tiver problemas para receber faxes, desative a chamada em espera para evitar interrupções ao fax sendo recebido.
- Se você se inscreveu em um serviço de reencaminhamento de chamadas, o produto pode não conseguir receber faxes. Entre em contato com o seu fornecedor do serviço para obter ajuda.
- Cheque a sua caixa de entrada e delete faxes depois de os ler ou imprimir. Se a caixa de entrada estiver cheia, o produto não pode receber faxes.
- Veja se o número de fax do remetente está registrado em **Rejeição da lista núm.**
- Se você ativou as opções de **Fax de Rejeição**, verifique se o remetente está bloqueado, se não configurou a informação de cabeçalho ou se não está registrado na sua lista de contatos, conforme necessário.
- Você não conseguir enviar faxes em um horário específico, certifique-se de que a data e hora estão configuradas corretamente no produto.
- Se estiver recebendo faxes usando o utilitário Epson FAX Utility, certifique-se de que o seu produto tenha sido registrado como um produto de fax no sistema operacional:

Windows: Certifique-se de que o produto aparece em **Dispositivos e Impressoras**, **Impressora** ou **Impressoras e outro hardware**. Se o produto não aparecer, desinstale e reinstale o utilitário Epson FAX Utility.

Mac: Selecione **Preferências do Sistema** ou **Ajustes do Sistema > Impressoras e scanners** (ou **Impressão e Escaneamento** ou **Impressão e Fax**) e certifique-se de que o seu produto apareça. Se o seu produto não aparecer, clique em **+** e adicione o seu produto. Se o produto não aparecer, clique duas vezes nele e certifique-se de que não esteja pausado.

Observação: Se o seu produto estiver conectado a uma linha de telefone VoIP (Voice over Internet Protocol), lembre-se de que aparelhos de fax são projetados para funcionar em linhas análogas. A Epson não pode garantir que a transmissão de fax funcionará quando usar VoIP.

Se a sua linha de telefone tiver serviço de caixa postal, ligações ou faxes podem ser inadvertidamente recebidos pela sua caixa postal.

Tema principal: [Solução de problemas de fax](#)

Tarefas relacionadas

[Configuração do utilitário de fax - Windows](#)

[Configuração das funções de fax usando o utilitário de fax - Mac](#)

[Verificação do estado do fax](#)

[Impressão de relatórios de fax](#)

[Seleção da data e hora](#)

Temas relacionados

[Configuração das funções de fax](#)

Não é possível receber faxes com um telefone conectado ao seu produto

Se não conseguir receber faxes quando um telefone estiver conectado ao produto, tente estas soluções:

- Certifique-se de que o seu telefone está conectado à porta **EXT** do seu produto.
- Certifique-se de que o Modo de recepção está configurado como **Manual**.

Observação: Quando atender uma chamada de fax, aguarde até que o visor LCD do produto exiba uma mensagem avisando que a conexão foi feita antes de colocar o telefone no gancho.

Tema principal: [Solução de problemas de fax](#)

Tarefas relacionadas

[Conexão de um telefone ou secretária eletrônica](#)

[Recepção manual de faxes](#)

Erro de memória de fax cheia aparece

Se vir uma mensagem de erro dizendo que a memória do fax do produto está cheia, tente essas soluções:

- Se você mandar o produto salvar faxes recebidos na memória do produto ou na caixa de entrada, delete quaisquer faxes que já tenha lido.

Observação: O seu produto pode salvar até 100 faxes antes do inbox ficar cheio.

- Se você mandar o produto salvar faxes recebidos em um computador, ligue o computador selecionado. Uma vez que os faxes estão salvos no computador, eles são deletados da memória do produto.

- Se a memória estiver cheia, tente o seguinte:
 - Envie um fax monocromático usando a função de envio direto
 - Envie os seus faxes em lotes menores
- Se o produto não consegue imprimir um fax recebido devido a um erro do produto, tal como papel preso, o erro de memória cheia pode aparecer. Limpe quaisquer erros do produto, depois peça ao remetente para reenviar o fax.

Tema principal: [Solução de problemas de fax](#)

Tarefas relacionadas

[Configuração do utilitário de fax - Windows](#)

[Configuração das funções de fax usando o utilitário de fax - Mac](#)

Temas relacionados

[Configuração das funções de fax](#)

[Envio de faxes](#)

A qualidade do fax é ruim

Se receber um fax de qualidade fraca, tente essas soluções:

- Tente habilitar a configuração de modo de correção de erro (ECM).
- Entre em contato com o remetente do fax e peça que envie o fax em uma resolução maior.
- Tente reimprimir o fax recebido.

Se a qualidade do fax enviado for fraca, tente essas soluções:

- Limpe o vidro do scanner.
- Limpe o alimentador automático.
- Tente mudar a configuração de resolução ou densidade no painel de controle.
- Não aperte a tampa de documentos ou o original om muita força.
- Remova qualquer poeira ou sujeira dos originais.
- Se estiver enviando um fax monocromático para um único destinatário, tente enviar o fax usando o recurso **Envio directo**.

Observação: Se enviar um fax monocromático de alta resolução sem usar o recurso **Envio directo**, o produto pode diminuir automaticamente a resolução.

- Tente habilitar a configuração de modo de correção de erro (ECM).
- Se a parte traseira do original aparecer no fax, coloque um pedaço de papel preto na parte traseira do original e envie o fax novamente.

Tema principal: [Solução de problemas de fax](#)

Referências relacionadas

[Opções de envio de fax](#)

[Definições básicas - Fax](#)

O fax enviado é recebido em um tamanho incorreto

Se seu destinatário receber um fax em um tamanho incorreto, tente essas soluções:

- Se estiver mandando um fax usando o scanner, certifique-se de que o original está colocado corretamente e que o tamanho de papel correto está selecionado no painel de controle.
- Limpe o vidro do scanner e a tampa de documentos.

Tema principal: [Solução de problemas de fax](#)

Tarefas relacionadas

[Limpeza do produto](#)

Temas relacionados

[Como colocar originais no produto](#)

Fax recebido não é impresso

Se um fax recebido não for impresso, tente essas soluções:

- Certifique-se de que o produto não apresente erros. O produto não pode imprimir faxes recebidos se um erro ocorreu com o produto, tal como papel preso.
- Se o produto está salvando faxes recebidos na memória do produto ou caixa de entrada, faxes recebidos não são impressos automaticamente. Verifique as opções **Definições de recepção** no produto e mude-as, se necessário.

Tema principal: [Solução de problemas de fax](#)



Desinstalação do software do seu produto

Se tiver um problema que exija que desinstale e reinstale o software, siga as instruções para o seu sistema operacional.

[Como desinstalar o software do produto - Windows](#)

Como desinstalar o software do produto - Windows

Você pode desinstalar e reinstalar o software do produto para resolver certos problemas.

1. Desligue o produto.
2. Feche quaisquer programas ou aplicativos abertos.
3. Desconecte os cabos de interface.
4. Execute um dos seguintes procedimentos:
 - **Windows 11:** Clique em , depois procure e selecione **Configurações**. Selecione **Apps** ou **Sistema > Apps e Recursos**. Depois selecione o programa que você deseja desinstalar e selecione **Desinstalar**.
 - **Windows 10:** Clique em  e selecione  (Configurações) > **Aplicativos** ou **Sistemas > Aplicativos e recursos**. Depois selecione o programa que você deseja desinstalar e selecione **Desinstalar**.
 - **Windows 8.x:** Navegue até a tela **Aplicativos** e selecione **Painel de Controle > Programas > Programas e Recursos**. Selecione a opção para desinstalar o seu produto Epson, depois selecione **Desinstalar/Alterar**.

Observação: Caso veja a janela de **Controle de Conta do Usuário**, clique em **Sim** ou em **Continuar**.

Selecione o seu produto novamente, se necessário, depois selecione **OK** e clique em **Sim** para confirmar a desinstalação.

- **Windows (outras versões):** Clique em  ou em **Iniciar** e selecione **Todos os programas** ou **Programas**. Selecione **EPSON**, selecione o produto, clique em **Desinstalar software de impressora EPSON**.

Observação: Caso veja a janela de **Controle de Conta do Usuário**, clique em **Sim** ou em **Continuar**.

Na próxima janela, selecione seu produto e clique em **OK**. Depois siga as instruções na tela.

5. Siga um destes passos para desinstalar o Epson Event Manager e depois siga as instruções na tela:
 - **Windows 11/Windows 10/8.x:** Selecione **Epson Event Manager** e clique em **Desinstalar**.
 - **Windows 7/Windows Vista:** Abra o utilitário **Painel de Controle** do Windows. Selecione **Programas e Recursos**. (Na vista Clássica, selecione **Programas** e clique em **Desinstalar um programa**.) Selecione **Epson Event Manager** e clique em **Desinstalar/Alterar**.
6. Siga um destes passos para desinstalar o Epson Scan 2 e depois siga as instruções na tela:
 - **Windows 11/Windows 10:** Selecione **Epson Scan 2** e clique em **Desinstalar**.
 - **Windows 8.x/Windows 7/Windows Vista:** Selecione **Epson Scan 2** e clique em **Desinstalar/Alterar**.
7. Siga um destes passos para desinstalar o Epson ScanSmart e depois siga as instruções na tela:
 - **Windows 11/Windows 10:** Selecione **Epson ScanSmart** e clique em **Desinstalar**.
 - **Windows 8.x/Windows 7/Windows Vista:** Selecione **Epson ScanSmart** e clique em **Desinstalar/Alterar**.
8. Reinicie o computador, em seguida, consulte o pôster *Guia de instalação* para reinstalar o software.

Observação: Se reinstalar o software do produto não resolver o problema, entre em contato com a Epson.

Tema principal: [Desinstalação do software do seu produto](#)

Referências relacionadas

[Onde obter ajuda \(América Latina\)](#)

Desinstalação do software do produto - Mac

Na maioria dos casos, você não precisa desinstalar o software do produto antes de voltar a reinstalá-lo. No entanto, você pode baixar o utilitário de desinstalação do site de suporte da Epson para desinstalar o software do produto, conforme descrito aqui.

Observação: Se reinstalar o software do produto não resolver o problema, entre em contato com a Epson.

1. Para baixar o utilitário Uninstaller, visite epson.com.br/suporte e selecione o seu produto.
2. Clique em **Downloads**.

3. Selecione o sistema operacional, clique em **Utilitários**, encontre o utilitário **Uninstaller** e clique em Baixar.
4. Execute o arquivo que baixou.
5. Clique duas vezes no ícone do **Uninstaller**.
6. Na janela do Epson Uninstaller, marque a caixa de seleção para cada programa que deseja desinstalar.
7. Clique em **Desinstalar**.
8. Siga as instruções na tela para desinstalar o software.
9. Reinstale o software do seu produto.

Observação: Se você desinstalar o driver da impressora e o nome do seu produto permanecer na janela **Impressão e Fax**, **Impressão e Escaneamento** ou **Impressoras e Scanners**, selecione o nome do seu produto e clique no ícone – (remover) para removê-lo.

Tema principal: [Desinstalação do software do seu produto](#)

Referências relacionadas

[Onde obter ajuda \(América Latina\)](#)

Onde obter ajuda (América Latina)

Se você precisar de ajuda adicional com o seu produto Epson, entre em contato com a Epson.

A Epson oferece estes serviços de suporte técnico:

Suporte pela Internet

Visite o site de suporte da Epson no endereço epson.com.br/suporte para obter soluções para problemas comuns. É possível fazer o download de utilitários e documentação, consultar as perguntas frequentes e soluções de problemas ou enviar um e-mail para a Epson com suas perguntas.

Converse com um representante de suporte

Antes de ligar para o suporte da Epson, tenha em mãos as seguintes informações:

- Nome do produto
- Número de série do produto (localizado na etiqueta do produto)
- Comprovante de compra (nota da loja) e data da compra
- Configuração do computador

- Descrição do problema

E ligue para:

País	Telefone
Argentina	0800-288-37766
Bolívia*	800-100-116
Brasil	Capitais e áreas metropolitanas: 3004-6627 Outras áreas: 0800-377-6627 / 0800-EPSONBR
Chile	(56 2) 2484-3400
Colômbia	Bogotá: 601 602-4751 Outras cidades: 01-8000-915235
Costa Rica	800-377-6627
Equador*	1-800-000-044
El Salvador*	800-6570
Guatemala*	1-800-835-0358
México	Cidade do México: (52 55) 1323-2052 Outras cidades: 800-087-1080
Nicarágua*	00-1-800-226-0368
Panamá*	00-800-052-1376
Paraguai	009-800-521-0019
Peru	Lima: (51 1) 418-0210 Outras cidades: 0800-10126
República Dominicana*	1-888-760-0068
Uruguai	00040-5210067

*Entre em contato com a companhia telefônica local para ligar para este número gratuito de um celular.

Se o seu país não aparecer na lista, entre em contato com o escritório de vendas no país mais próximo. Tarifas de longa distância ou outras taxas podem ser cobradas.

Compra de suprimentos e acessórios

Você também pode comprar tinta e papel genuínos da Epson através de um revendedor autorizado. Para encontrar o revendedor de produtos mais próximo, visite o site epson.com.br ou entre em contato com o escritório Epson mais próximo.

Tema principal: [Solução de problemas](#)

Especificações técnicas

Estas seções listam as especificações técnicas do seu produto.

[Requisitos de sistema para Windows](#)

[Requisitos de sistema para Mac](#)

[Especificações do papel](#)

[Especificações de área imprimível](#)

[Especificações do alimentador automático de documentos \(AAD\)](#)

[Especificações de digitalização](#)

[Especificações de tinta](#)

[Especificações do fax](#)

[Especificações de dimensão](#)

[Especificações elétricas](#)

[Especificações ambientais](#)

[Especificações de interface](#)

[Especificações de Interface de rede](#)

[Especificações de aprovações e segurança \(EUA ou Canadá\)](#)

Requisitos de sistema para Windows

Para utilizar o produto e seu software, seu computador deve usar um dos seguintes sistemas operacionais Microsoft:

- Windows 11
- Windows 10
- Windows 8.x
- Windows 7
- Windows Vista
- Windows Server 2019
- Windows Server 2016
- Windows Server 2012 R2
- Windows Server 2012
- Windows Server 2008 R2

- Windows Server 2008
- Windows Server 2003 R2
- Windows Server 2003 SP2 ou posterior

O Windows Server suporta somente o driver da impressora e o Epson Scan 2; qualquer software adicional incluído não é suportado.

Observação: Para obter o software mais recente do produto para o seu sistema operacional, visite o site de suporte da Epson no endereço epson.com.br/suporte, selecione o seu produto e selecione **Downloads**.

Tema principal: [Especificações técnicas](#)

Requisitos de sistema para Mac

Para utilizar o seu produto e o software dele, seu computador Mac deve usar um dos seguintes sistemas operacionais:

- macOS 14.x
- macOS 13.x
- macOS 12.x
- macOS 11.x
- macOS 10.15.x
- macOS 10.14.x
- macOS 10.13.x
- macOS 10.12.x
- OS X 10.11.x
- OS X 10.10.x
- OS X 10.9.x
- OS X 10.8.x
- OS X 10.7.x

Observação: Para obter o software mais recente do produto para o seu sistema operacional, visite o site de suporte da Epson no endereço epson.com.br/suporte, selecione o seu produto e selecione **Downloads**.

Tema principal: [Especificações técnicas](#)

Especificações do papel

Observação: Como a qualidade de qualquer marca ou tipo de papel pode ser alterada pelo fabricante a qualquer momento, a Epson não pode garantir a qualidade de qualquer marca ou tipo de papel que não seja da Epson. Sempre teste uma amostra de papel antes de comprar grandes quantidades ou de imprimir trabalhos extensos.

Folhas avulsas

Tamanho	A4 (210 × 297 mm) A6 (105 × 148 mm) Carta (216 × 279 mm) 8,5 × 13 pol. (216 × 330 mm) Ofício (216 × 357 mm) 102 × 152 mm 127 × 178 mm Executivo (184 × 267 mm) 203 × 254 mm México-Ofício (216 × 340 mm) Ofício 9 (215 × 315 mm) Meia carta (140 × 216 mm)
Tipos de papel	Papel normal

Observação: O seu produto também suporta papéis compatíveis distribuídos pela Epson. Veja o link no final desta seção para uma lista de papéis Epson compatíveis.

Gramatura	Papel comum: 64 g/m ² a 90 g/m ²
------------------	--

Envelopes

Tamanho	Nº 10 (105 × 241 mm)
----------------	----------------------

Tipos de papel

Papel comum

Peso

75 g/m² a 100 g/m²

Tema principal: [Especificações técnicas](#)

Referências relacionadas

[Papéis Epson compatíveis](#)

Especificações de área imprimível

Observação: Quando imprimir sem margens, a qualidade pode diminuir na área de impressão expandida.

Folhas avulsas - margens

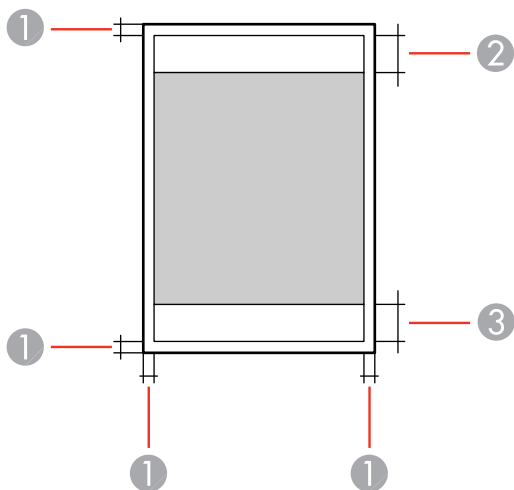

- 1 Margem superior/inferior/esquerda/direita: mínimo de 3 mm
- 2 Área de qualidade de impressão reduzida/superior: mínimo de 41 mm
- 3 Área de qualidade de impressão reduzida/inferior: mínimo de 37 mm

Folhas avulsas - sem margens

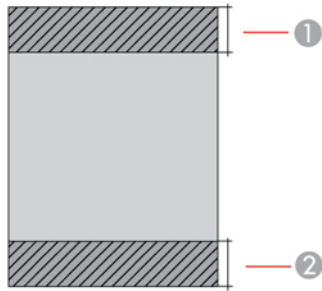

- 1 Área de qualidade de impressão reduzida/superior: mínimo de 44 mm
- 2 Área de qualidade de impressão reduzida/inferior: mínimo de 40 mm

Envelopes

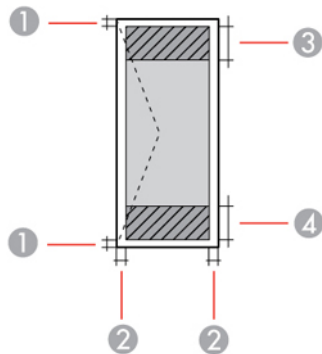

- 1 Margem direita/esquerda: mínimo de 3 mm
- 2 Margens superior/inferior: mínimo de 3 mm
- 3 Área de qualidade de impressão reduzida/direita: mínimo de 18 mm
- 4 Área de qualidade de impressão reduzida/esquerda: mínimo de 41 mm

Tema principal: [Especificações técnicas](#)

Especificações do alimentador automático de documentos (AAD)

Tamanho do papel	Tamanho carta, A4, ofício ou 8,5 × 13 pol. (216 × 330 mm)
Tipo de papel	Papel comum
Peso do papel	64 g/m ² a 95 g/m ²
Capacidade de alimentação de folhas	Aproximadamente 30 folhas (Carta ou A4) ou 10 folhas (Ofício ou 8,5 x 13 pol. [216 x 330 mm])

Tema principal: [Especificações técnicas](#)

Especificações de digitalização

Tipo de scanner	Mesa, a cores
Dispositivo fotoelétrico	CIS
Pixeis efetivos	10200 × 14040 pixels (1200 dpi)
Tamanho do documento	Máximo: 216 × 297 mm Vidro do scanner: Carta EUA ou A4
Resolução de digitalização	1200 dpi (digitalização principal) 2400 dpi (digitalização secundária)
Resolução da saída	50 a 9600 dpi em incrementos de 1 dpi
Dados de imagem	Cor: 48 bits por pixel interno (16 bits por pixel por cor interna) 24 bits por pixel externo (8 bits por pixel por cor externa) Tons de cinza: 16 bits por pixel interno 8 bits por pixel externo Preto e branco: 16 bits por pixel interno 1 bit por pixel externo
Fonte de luz	LED

Tema principal: [Especificações técnicas](#)

Especificações de tinta

Observação: Este produto foi concebido para trabalhar com tintas originais Epson. Tinta que não seja da Epson ou qualquer outra tinta que não seja específica para este produto pode causar danos não cobertos pela garantia da Epson.

As garrafas de tinta usadas para a instalação inicial do produto têm um rendimento menor devido ao processo de carregamento da tinta. Este processo acontece a primeira vez que você ligar a impressora e garante o seu melhor desempenho. Os rendimentos podem variar consideravelmente dependendo dos trabalhos de impressão, configurações de impressão, tipo de papel, frequência de uso e temperatura. Não carregue papel antes de recarregar o tanque de tinta.

Verifique com frequência os níveis da tinta no seu produto e recarregue os tanques de tinta, se necessário.

Cor	Ciano, Magenta, Amarelo, Preto
Vida útil da tinta	Embalagem aberta: use assim que possível Embalagem fechada: use antes da data de validade na embalagem
Temperatura	Armazenada: -20 a 40 °C 1 mês a 40 °C Tinta congela a 5 °C A tinta descongela e pode ser usada após 2 horas a 25 °C

Tema principal: [Especificações técnicas](#)

Referências relacionadas

[Número de referência das garrafas de tinta](#)

Especificações do fax

Tipo de fax	Capacidade de fax autônomo preto-e-branco e colorido (ITU-T Super Grupo 3)
Linhas suportadas	Linha de telefone analógica padrão Sistemas de telefone PBX (Private Branch Exchange)

Velocidade	Até 33,6 kbps
Resolução	Monocromático: Normal: 8 pixels por mm × 3,85 linhas por mm Boa: 8 pixels por mm × 7,7 linhas por mm Foto: 8 pixels por mm × 7,7 linhas por mm Cor: 200 × 200 dpi
Memória de página	Até 100 páginas (ITU-T No. 1 gráfico em modo de rascunho monocromático)
Rediscagem	2 vezes (com intervalo de 1 minuto); as especificações podem diferir dependendo do país ou região.
Interface	Linha de telefone RJ-11 Conexão de aparelho telefônico RJ-11

Tema principal: [Especificações técnicas](#)

Especificações de dimensão

Altura	Armazenada: 237 mm Imprimindo: 253 mm
Largura	Armazenada: 375 mm Imprimindo: 375 mm
Profundidade	Armazenada: 347 mm Imprimindo: 578 mm
Peso	Aprox. 5 kg
(sem tinta ou cabo de alimentação)	

Tema principal: [Especificações técnicas](#)

Especificações elétricas

Observação: Verifique a etiqueta no produto para ver a sua voltagem.

Classificação da alimentação	100 a 240 V
Intervalo de frequência nominal	50 a 60 Hz
Corrente nominal	0,4 a 0,2 A
Consumo de energia com conexão USB	Cópia independente: aprox. 12 W (ISO/IEC24712) Modo pronto: aprox. 4.5 W Modo de repouso: aprox. 0,7 W Modo desligado: aprox. 0,2 W

Tema principal: [Especificações técnicas](#)

Especificações ambientais

Temperatura	Em uso: 10 a 35 °C Armazenada: -20 a 40 °C 1 mês a 40 °C
Umidade (sem condensação)	Em uso: 20 a 80% de umidade relativa Armazenada: 5 a 85% de umidade relativa

Tema principal: [Especificações técnicas](#)

Especificações de interface

Tipo de interface	USB de alta velocidade (classe de dispositivo para computadores); cabos USB 3.0 não são suportados
--------------------------	--

Tema principal: [Especificações técnicas](#)

Especificações de Interface de rede

Wi-Fi

Normal	IEEE 802.11 b/g/n; IEEE 802.11n disponível somente no canal de 20 MHz
Segurança	WPA2-PSK (AES), compatível com WPA2 com suporte para WPA/WPA2 Personal WEP (64/128 bit); não suportado pelo modo Wi-Fi Direct WPA3-SAE (AES); não suportado pelo modo Wi-Fi Direct
Intervalo de frequência	2,4 GHz
Potência de frequência de rádio transmitida	20 dBm (EIRP)
Modos de conexão	Modo de Infraestrutura Wi-Fi Direct (Simple AP); não suportado para IEEE 802.11b

Observação: Os modos de infraestrutura e Wi-Fi Direct podem ser usados simultaneamente.

Ethernet

Normal	IEEE802.3i (10BASE-T); use um cabo STP (blindado de par trançado) de categoria 5e ou superior para evitar o risco de interferência de rádio IEEE802.3u (100BASE-TX) IEEE802.3az (Energy Efficient Ethernet); o padrão é desativado (veja o link abaixo para ativar)
---------------	---

Observação: O dispositivo conectado deve ser compatível com IEEE802.3az

Modo de comunicação	Automático, 10 Mbps duplex completo, 10 Mbps semi-duplex, 100 Mbps duplex completo, 100 Mbps semi-duplex
Conector	RJ-45

Protocolo de segurança

SSL/TLS: Servidor HTTPS/Cliente, IPPS

Tema principal: [Especificações técnicas](#)

Tarefas relacionadas

[A conexão de rede com fios torna-se instável](#)

Especificações de aprovações e segurança (EUA ou Canadá)

Estados Unidos

Segurança: UL60950-1

EMC: FCC Parte 15 Subparte B Classe B

Canadá

Segurança: CAN/CSA C22.2 No. 60950-1

EMC: CAN/CSA-CEI/IEC CISPR 22 Classe B

Este equipamento contém os seguintes módulos sem fio:

- Fabricante: Seiko Epson Corporation
- Tipo: J26H006

Este produto está em conformidade com a Parte 15 das Regras da FCC e RSS-210, do Regulamento do IC. A Epson não pode aceitar responsabilidade por qualquer falha para satisfazer os requisitos de proteção resultantes de uma modificação não recomendada do produto. A operação está sujeita às duas seguintes condições: (1) este dispositivo não pode causar interferência prejudicial e (2) este dispositivo deve aceitar qualquer interferência recebida, incluindo interferências que possam causar operação não desejada do dispositivo.

Para evitar interferência de rádio ao serviço licenciado, este dispositivo destina-se a ser operado internamente e longe das janelas para proporcionar o máximo de proteção. O equipamento (ou sua antena de transmissão) que está instalado ao ar livre está sujeito a licenciamento.

Este equipamento está em conformidade com os limites de exposição à radiação da FCC/IC estabelecidos para um ambiente não controlado e está de acordo com as regras para frequência de rádio (RF) Exposure Guidelines in Supplement C (Regras de Exposição em Suplemento C) para OET65 e RSS-102 das regras de exposição para frequência de rádio (RF) IC. Este equipamento deve ser instalado e operado de forma que o radiador fique a pelo menos 20 cm ou mais de distância do corpo de uma pessoa (excluindo extremidades: mãos, pulsos, pés e tornozelos).

Tema principal: [Especificações técnicas](#)

Avisos

Veja estas seções para observações importantes sobre o seu produto.

[Instruções de descarte do produto](#)

[Reciclagem](#)

[Instruções importantes de segurança](#)

[FCC Compliance Statement](#)

[Arbitragem vinculativa e repúdio de ações coletivas](#)

[Marcas comerciais](#)

[Avisos sobre direitos autorais](#)

Instruções de descarte do produto

Este equipamento não pode ser descartado em lixo comum domiciliar. Quando for descartá-lo, favor encaminhá-lo a um Centro de Serviço Autorizado (CSA) da sua conveniência. Para encontrar seu CSA mais próximo, consulte a garantia do equipamento na documentação do produto na seção dos Centros de Serviços Autorizados ou na página epson.com.br, clicando no link **Suporte**.

Tema principal: [Avisos](#)

Reciclagem

A Epson preocupa-se com o meio ambiente e sabe que o planejamento para o futuro requer um forte compromisso ambiental. Para isso, nos empenhamos em criar produtos inovadores que são confiáveis, eficientes e recicláveis. Produtos melhores utilizando menos recursos naturais para ajudar a garantir um futuro melhor para todos.

As embalagens deste produto – papelão, plástico, isopor e espuma – são recicláveis e podem ser entregues a cooperativas de reciclagem, postos de recolhimento de resíduos ou empresas recicladoras, para que se promova a destinação ambientalmente adequada das embalagens.

Os materiais que compõem o produto – plásticos, metais, vidro, placa eletrônica, cartucho e lâmpada – também são recicláveis. O produto não deve ser desmontado, mas sim, encaminhado para os Centros de Serviços Autorizados que o darão o destino ambientalmente adequado. Consulte o nosso site, epson.com.br, para uma lista de Centros de Serviços Autorizados.

Cuidado: A Epson alerta os consumidores que o descarte inadequado de embalagens e produtos pode prejudicar o meio ambiente.

Os Centros de Serviços Autorizados podem receber equipamentos da marca Epson para destinação ambientalmente adequada.

Conheça melhor nossas ações ambientais e o Programa de Coleta de Cartuchos (epson.com.br/coleta) em nosso site.

Tema principal: [Avisos](#)

Instruções importantes de segurança

Antes de usar o seu produto Epson, leia e siga estas instruções de segurança.

[Instruções de segurança geral do produto](#)

[Instruções importantes de segurança para o visor LCD](#)

[Instruções de segurança da conexão sem fio](#)

[Instruções de segurança do equipamento telefônico](#)

Tema principal: [Avisos](#)

Instruções de segurança geral do produto

- Certifique-se de seguir todos os avisos e instruções marcados no produto.
- Use apenas o tipo de fonte de alimentação indicado na etiqueta do projetor.
- Use somente o cabo de alimentação incluído com o produto. Não use o cabo com qualquer outro equipamento. O uso de outro cabo ou o uso do cabo fornecido com outro equipamento pode causar incêndio ou choque elétrico.
- Certifique-se de que o cabo AC está de acordo com os padrões de segurança locais relevantes.
- Coloque o produto perto de uma tomada onde o plugue possa ser removido facilmente.
- Evite conectar o produto em uma tomada no mesmo circuito de uma foto copiadora ou sistema de ar-condicionado que seja ligado e desligado com frequência, ou em uma tomada controlada por um interruptor de parede ou temporizador.
- Não deixe que o cabo fique danificado ou descascado. Coloque-o de forma a evitar abrasões, cortes, desgaste, ondulação e dobras. Não coloque objetos em cima do cabo e não permita que se pise ou ande nele. Tenha cuidado para manter o cabo reto nas extremidades.
- Se usar uma extensão com o produto, certifique-se de que a amperagem total dos dispositivos conectados à extensão não exceda a capacidade máxima do cabo. Além disso, certifique-se de que a amperagem total dos dispositivos conectados à tomada de parede não exceda a capacidade máxima da tomada.

- Sempre desligue o produto usando o botão de energia e aguarde até que a luz de energia pare de piscar antes de desconectar o produto ou cortar a alimentação para a tomada de parede.
- Se não for usar o produto durante muito tempo, desconecte o cabo da tomada de parede.
- Coloque o produto em uma superfície plana e estável, que se estenda além da base do produto em todas as direções. Ele não funcionará corretamente se estiver inclinado em ângulo.
- Deixe espaço atrás do produto para os cabos e espaço acima do produto para que você possa abrir a tampa de documentos completamente.
- Deixe espaço suficiente na frente da impressora para que o papel seja completamente ejetado.
- Evite locais sujeitos a mudanças rápidas de temperatura ou umidade, choques ou vibrações, ou poeira.
- Não coloque ou guarde o produto ao ar livre.
- Não coloque o produto próximo a fontes de calor excessivo ou sob luz solar direta.
- Deixe espaço suficiente ao redor do produto para ventilação adequada. Não bloqueie ou tampe as aberturas no corpo do produto ou insira objetos nesses espaços.
- Mantenha o produto longe de fontes potenciais de interferência eletromagnética, como alto-falantes ou base de telefones sem fio.
- Mantenha o seu produto a pelo menos 22 cm de marca-passos para evitar que as ondas de rádio do seu produto afetem a operação do marca-passo.
- Quando conectar o produto a um computador ou outro dispositivo usando um cabo, certifique-se de que os conectores estejam na direção correta. Cada conector tem somente uma orientação. Inserir um conector na orientação incorreta pode danificar os dois dispositivos conectados pelo cabo.
- Não sente ou se apoie no produto. Não coloque objetos pesados no produto.
- Não toque no cabo achatado branco ou nos tubos de tinta dentro do produto.
- Não mova o cabeçote de impressão com as mãos, pois isso poderá danificar o produto.
- Não coloque as suas mãos dentro do produto enquanto ele estiver imprimindo.
- Não derrame líquidos no produto ou use o produto com as mãos molhadas.
- Não use dentro ou ao redor do equipamento produtos em aerossol que contenham gases inflamáveis. Isso pode causar incêndio.
- Não exerça muita força no vidro do scanner quando colocar originais.
- Não abra o compartimento do scanner quando o produto estiver copiando, imprimindo, digitalizando ou executando qualquer outra função.
- Tenha cuidado para não prender seus dedos quando fechar a unidade do scanner.

- Exceto nos casos especificamente explicados na sua documentação, não tente fazer consertos ou desmontar o produto.
- Desconecte o produto e busque o serviço de um técnico qualificado sob as seguintes condições: se o cabo de eletricidade ou o plugue estiver danificado; se algum líquido tiver entrado no produto; se o produto tiver caído ou o gabinete tiver sido danificado; se o produto não funcionar normalmente ou exibir uma mudança notável de desempenho. Ajuste somente os controles cobertos nas instruções de operação.
- O uso prolongado do produto quando o nível da tinta está abaixo da linha inferior pode danificar o produto. Carregue o tanque de tinta até a linha superior quando o produto não estiver sendo usado. Para exibir as estimativas corretas para o nível da tinta, reinicie o nível da tinta depois de carregar o tanque.
- Antes de transportar o produto, certifique-se de que o cabeçote de impressão esteja na posição inicial (totalmente à direita).
- Quando guardar ou transportar o produto, não o incline, não o coloque apoiado na lateral nem o vire ao contrário. Isso pode causar vazamento da tinta.
- Alguns usuários que imprimem extensivamente podem receber uma mensagem informando que a almofada de resíduo de tinta está cheia. A duração da almofada depende da quantidade e das condições de uso, como alta umidade, calor ou poeira, que requerem mais ciclos de limpeza. O Epson Status Monitor e a luz de aviso no painel de controle indicarão quando a almofada de resíduo de tinta precisa ser trocada. A almofada de resíduo de tinta não é uma peça que pode ser trocada pelo usuário. Por favor, procure assistência de um Centro de serviço autorizado da Epson ou considere adquirir uma nova impressora se as suas necessidades de impressão mudaram ou se a impressora passou por um longo período de uso extensivo.

Tema principal: [Instruções importantes de segurança](#)

Instruções importantes de segurança para o visor LCD

- Use somente um pano seco e macio para limpar o visor LCD. Não utilize limpadores líquidos ou químicos.
- Se o visor LCD estiver danificado, entre em contato com a Epson. Se a solução de cristal líquido entrar em contato com as suas mãos, lave-as bem com água e sabão. Se a solução de cristal líquido entrar nos seus olhos, enxágue-os imediatamente com água. Se desconforto ou problemas de visão persistirem depois de enxaguá-los bem, consulte um médico imediatamente.
- Não aperte o visor LCD com muita força ou o sujeite a impactos.
- Não use um objeto pontiagudo ou afiado, como uma caneta ou unha, para operar o visor LCD.
- Se o visor LCD trincar ou rachar, não toque nele ou tente remover os pedaços quebrados; entre em contato com a Epson para obter suporte.

- O visor LCD pode ter alguns pontos pequenos brilhantes ou escuros e pode exibir um brilho desigual. Isso é normal e não indica que a tela esteja danificada.

Tema principal: [Instruções importantes de segurança](#)

Instruções de segurança da conexão sem fio

Ondas de rádio deste produto podem afetar negativamente o funcionamento de equipamentos médicos ou dispositivos controlados automaticamente, como marca-passos, portas automáticas ou alarmes de incêndio. Quando usar este produto próximo ou dentro de uma instalação médica, siga as instruções de funcionários autorizados do local e siga todos os alertas e instruções exibidos no dispositivo para evitar acidentes.

Tema principal: [Instruções importantes de segurança](#)

Instruções de segurança do equipamento telefônico

Quando usar um equipamento telefônico, você deve sempre seguir precauções básicas de segurança para evitar o risco de incêndio, choque elétrico e ferimentos, incluindo o seguinte:

- Não use o produto Epson próximo a água.
- Evite usar um telefone durante uma tempestade elétrica. Pode haver um risco remoto de choque elétrico por raio.
- Não use um telefone para relatar um vazamento de gás se estiver na vizinhança do vazamento.

Cuidado: Para reduzir o risco de incêndio, use somente um fio de telecomunicação N. 26 AWG ou mais largo.

Tema principal: [Instruções importantes de segurança](#)

FCC Compliance Statement

For United States Users

This equipment complies with Part 68 of the FCC rules and the requirements adopted by the Administrative Council for Terminal Attachments ("ACTA"). On the surface of this equipment is a label that contains, among other information, a product identifier in the format US:AAAEQ##TXXXX. If requested, this number must be provided to the telephone company.

Applicable certification jack Universal Service Order Codes ("USOC") for the equipment: RJ11C.

A plug and jack used to connect this equipment to the premises wiring and telephone network must comply with the applicable FCC Part 68 rules and requirements adopted by the ACTA. A compliant

telephone cord and modular plug is provided with this product. It is designed to be connected to a compatible modular jack that is also compliant. See installation instructions for details.

The REN is used to determine the number of devices that may be connected to a telephone line. Excessive RENs on a telephone line may result in the devices not ringing in response to an incoming call. In most but not all areas, the sum of RENs should not exceed five (5.0). To be certain of the number of devices that may be connected to a line, as determined by the total RENs, contact the local telephone company. For products approved after July 23, 2001, the REN for this product is part of the product identifier that has the format US:AAAEQ##TXXXX. The digits represented by ## are the REN without a decimal point (e.g., 03 is a REN of 0.3). For earlier products, the REN is separately shown on the label.

If this equipment causes harm to the telephone network, the telephone company will notify you in advance that temporary discontinuance of service may be required. But if advance notice isn't practical, the telephone company will notify the customer as soon as possible. Also, you will be advised of your right to file a complaint with the FCC if you believe it is necessary.

The telephone company may make changes in its facilities, equipment, operations, or procedures that could affect the operation of the equipment. If this happens the telephone company will provide advance notice in order for you to make necessary modifications to maintain uninterrupted service.

If you have problems with this product and require technical or customer support, please visit www.epson.com for more information.

This product is not intended to be repaired by the customer. If you experience trouble connecting this equipment to a telephone line, please contact:

Name: Epson America, Inc.

Address: 3131 Katella Ave., Los Alamitos, CA 90720 U.S.A.

Telephone: (562) 981-3840

If the equipment is causing harm to the telephone network, the telephone company may request that you disconnect the equipment until the problem is resolved.

This equipment may not be used on coin service provided by the telephone company. Connection to party line service is subject to state tariffs. Contact the state public utility commission, public service commission or corporation commission for information.

If your home has specially wired alarm equipment connected to the telephone line, ensure the installation of this equipment does not disable your alarm equipment. If you have questions about what will disable alarm equipment, consult your telephone company or a qualified installer.

The Telephone Consumer Protection Act of 1991 makes it unlawful for any person to use a computer or other electronic device, including fax machines, to send any message unless such message clearly contains in a margin at the top or bottom of each transmitted page or on the first page of the transmission, the date and time it is sent and an identification of the business or other entity, or other

individual sending the message and the telephone number of the sending machine or such business, other entity, or individual. (The telephone number provided may not be a 900 number or any other number for which charges exceed local or long-distance transmission charges.)

In order to program this information into your fax machine, click the link below for instructions on entering fax header information.

According to the FCC's electrical safety advisory, we recommend that you may install an AC surge arrester in the AC outlet to which this equipment is connected. Telephone companies report that electrical surges, typically lightning transients, are very destructive to customer terminal equipment connected to AC power sources and that this is a major nationwide problem.

This equipment has been tested and found to comply with the limits for a Class B digital device, pursuant to Part 15 of the FCC Rules. These limits are designed to provide reasonable protection against harmful interference in a residential installation. This equipment generates, uses, and can radiate radio frequency energy and, if not installed and used in accordance with the instructions, may cause harmful interference to radio or television reception. However, there is no guarantee that interference will not occur in a particular installation. If this equipment does cause interference to radio and television reception, which can be determined by turning the equipment off and on, the user is encouraged to try to correct the interference by one or more of the following measures:

- Reorient or relocate the receiving antenna.
- Increase the separation between the equipment and receiver.
- Connect the equipment into an outlet on a circuit different from that to which the receiver is connected.
- Consult the dealer or an experienced radio/TV technician for help.

WARNING

The connection of a non-shielded equipment interface cable to this equipment will invalidate the FCC Certification or Declaration of this device and may cause interference levels which exceed the limits established by the FCC for this equipment. It is the responsibility of the user to obtain and use a shielded equipment interface cable with this device. If this equipment has more than one interface connector, do not leave cables connected to unused interfaces. Changes or modifications not expressly approved by the manufacturer could void the user's authority to operate the equipment.

For Canadian Users

1. This product meets the applicable Innovation, Science and Economic Development Canada technical specifications.
2. The Ringer Equivalence Number indicates the maximum number of devices allowed to be connected to a telephone interface. The termination of an interface may consist of any combination of devices subject only to the requirement that the sum of the RENs of all the devices does not exceed five.

CAN ICES-3(B)/NMB-3(B)

Le présent produit est conforme aux spécifications techniques applicables d'Innovation, Sciences et Développement économique Canada.

L'indice d'équivalence de la sonnerie (IES) sert à indiquer le nombre maximal de dispositifs qui peuvent être raccordés à une interface téléphonique. La terminaison d'une interface peut consister en une combinaison quelconque de dispositifs, à la seule condition que la somme des IES de tous les dispositifs n'excède pas cinq.

CAN ICES-3(B)/NMB-3(B)

Tema principal: [Avisos](#)

Tarefas relacionadas

[Uso do assistente de configuração de fax](#)

Arbitragem vinculativa e repúdio de ações coletivas

1. DISPUTAS, ARBITRAGEM INDIVIDUAL VINCULATIVA, E REPÚDIO DE AÇÕES COLETIVAS E ARBITRAGENS COLETIVAS

1.1 **Disputas.** As condições desta Seção 1 se aplicam a todas as Disputas entre o Usuário e a Epson. O termo "Disputa" possui o mais amplo significado permitido por lei e inclui qualquer disputa, pedido, controvérsia ou ação entre o Usuário e a Epson surgido deste ou relacionado a este Contrato, produtos da marca Epson (hardware e incluindo qualquer software relacionado), ou outra transação envolvendo o Usuário e a Epson, quer em contrato, garantia, deturpação, fraude, prejuízo, prejuízo intencional, estatuto, regulamentação, portaria, ou qualquer outra base legal ou equitativa. "DISPUTA" NÃO INCLUI PEDIDOS DE PROPRIEDADE INTELECTUAL, ou mais especificamente, um pedido ou recurso para (a) violação ou diluição de marca comercial, (b) violação de patente, (c) violação ou abuso de direito autoral, ou (d) apropriação indevida de segredo comercial (um "Pedido de Propriedade Intelectual"). O Usuário e a Epson também concordam, não obstante a Seção 1.6, que um tribunal, não um árbitro, pode decidir se um pedido ou recurso é para um Pedido de Propriedade Intelectual.

1.2 **Arbitragem Vinculativa.** O Usuário e a Epson concordam que todas as Disputas serão resolvidas por arbitragem vinculativa de acordo com este Contrato. **ARBITRAGEM SIGNIFICA QUE O USUÁRIO REPUDIA O DIREITO A UM JUIZ OU JÚRI EM UM PROCESSO JUDICIAL E SEUS FUNDAMENTOS DE RECURSO SÃO LIMITADOS.** Com fundamento neste Contrato, arbitragem vinculativa será administrada por JAMS, uma autoridade de arbitragem reconhecida nacionalmente, com fundamento em seu código de processos então em efeito para disputas relacionadas a consumidor, mas excluindo quaisquer regras que permitem ações coletivas ou junção em arbitragem (para mais detalhes sobre processo, consulte a Seção 1.6 abaixo). O Usuário e a Epson entendem e concordam que (a) a Lei Arbitral Federal (9 U.S.C. §1, et seq.) governa a interpretação e execução desta Seção 1, (b) este

Contrato apresenta uma transação em comércio interestadual, e (c) esta Seção 1 sobreviverá o término deste Contrato.

1.3 Notificação e Etapas Pré-Arbitragem. Antes de submeter um pedido de arbitragem, o Usuário e a Epson concordam em tentar, por sessenta (60) dias, resolver qualquer Disputa informalmente. Se a Epson e o Usuário não chegarem a um acordo para resolver a Disputa em sessenta (60) dias, o Usuário ou a Epson pode iniciar uma arbitragem. Notificação à Epson deve ser endereçada à: Legal Department, 3131 Katella Ave., Los Alamitos, CA 90720 (o "Endereço da Epson"). A Notificação de Disputa ao Usuário será enviada ao endereço mais recente que a Epson possui em seus registros do Usuário. Por este motivo, é importante nos notificar se seu endereço mudar enviando um e-mail para EAALegal@ea.epson.com ou escrevendo para o Endereço da Epson acima. Notificação de Disputa deve incluir o nome do remetente, endereço e informação de contato, os fatos que deram origem à Disputa, e reparação solicitada (a "Notificação de Disputa"). Após receber a Notificação de Disputa, a Epson e o Usuário concordam em agir de boa-fé para resolver a Disputa antes de começar arbitragem.

1.4 Tribunal de Pequenas Causas. Não obstante o precedente, o Usuário pode mover uma ação individual no tribunal de pequenas causas do seu estado ou município se a ação for de competência do tribunal e pendente apenas naquele tribunal.

1.5 REPÚDIO DE AÇÕES COLETIVAS E ARBITRAGENS COLETIVAS. O USUÁRIO E A EPSON CONCORDAM QUE CADA PARTE PODE INTENTAR DISPUTAS CONTRA A OUTRA PARTE APENAS EM UMA CAPACIDADE INDIVIDUAL, E NÃO COMO REQUERENTE OU MEMBRO EM QUALQUER PROCESSO REPRESENTATIVO OU COLETIVO, INCLUINDO SEM LIMITAÇÃO AÇÕES COLETIVAS FEDERAIS OU ESTADUAIS, OU ARBITRAGENS COLETIVAS. AÇÕES COLETIVAS, ARBITRAGENS COLETIVAS, AÇÕES PARTICULARES DO PROCURADOR GERAL, E QUALQUER OUTRO PROCESSO EM QUE QUE ALGUÉM AGE EM UMA CAPACIDADE REPRESENTATIVA NÃO SÃO PERMITIDOS. CONSEQUENTEMENTE, SOB OS PROCESSOS ARBITRAIS DESCRITOS NESTA SEÇÃO, UM ÁRBITRO NÃO COMBINARÁ OU CONSOLIDARÁ MAIS DO QUE UM PEDIDO SEM O CONSENTIMENTO POR ESCRITO DE TODAS AS PARTES AFETADAS POR UM PROCESSO ARBITRAL.

1.6 Processo Arbitral. Se o Usuário ou a Epson começarem arbitragem, ela será regida pelas regras de JAMS que estão em efeito quando a arbitragem é depositada, excluindo quaisquer regras que permitam arbitragem em base coletiva ou representativa (as "Regras JAMS"), disponíveis em <https://www.jamsadr.com/about/> ou ligando para 1-949-224-1810 (de fora dos Estados Unidos) ou 1-800-352-5267 (de dentro dos Estados Unidos), e sob as regras definidas neste Contrato. Todas as Disputas serão resolvidas por um único árbitro neutro, e ambas as partes terão uma oportunidade razoável de participar na seleção do árbitro. O árbitro é obrigado a seguir as condições deste Contrato. O árbitro, e não nenhum tribunal federal, estadual ou local ou agência, terá autoridade exclusiva para resolver todas as disputas surgidas da ou relacionadas à interpretação, aplicabilidade, obrigatoriedade ou formação deste Contrato, inclusive qualquer pedido que todo ou qualquer parte deste Contrato seja nulo ou anulável. Não obstante esta ampla delegação de autoridade ao árbitro, um tribunal pode determinar a questão limitada de se um pedido ou recurso é para um Pedido de Propriedade Intelectual,

a qual está excluída da definição de "Disputas" na Seção 1.1 acima. O árbitro terá o poder de conceder qualquer reparação que estaria disponível em um tribunal sob a lei ou em equivalência. O árbitro pode conferir ao Usuário a mesma indenização que um tribunal poderia, e pode conferir ação declarativa ou obrigatória apenas a favor da parte individual buscando reparação e apenas à extensão necessária para fornecer reparação merecida pelo pedido individual da parte. Em alguns casos, os custos de arbitragem podem exceder os custos de contencioso e o direito de descoberta pode ser mais limitado em arbitragem do que no tribunal. A sentença do árbitro é vinculativa e pode ser inscrita como uma decisão judicial em qualquer tribunal de competência jurisdicional.

O Usuário pode escolher participar de audiências arbitrais pelo telefone. Audiências arbitrais não conduzidas pelo telefone ocorrerão em um local razoavelmente acessível da sua residência principal, ou em Orange County, Califórnia, por sua opção.

a) Início de Processo Arbitral. Se o Usuário ou a Epson decidir arbitrar uma Disputa, ambas as partes concordam com o seguinte processo:

(i) Escrever uma Intimação de Arbitragem. A intimação deve incluir uma descrição da Disputa e a quantia de perdas e danos que se busca recuperar. O Usuário pode encontrar uma cópia de uma Intimação de Arbitragem em <http://www.jamsadr.com> ("Demand for Arbitration" [Intimação de Arbitragem]).

(ii) Enviar três cópias da Intimação de Arbitragem, além das custas judiciais, para: JAMS, 500 North State College Blvd., Suite 600 Orange, CA 92868, U.S.A.

(iii) Enviar uma cópia da Intimação de Arbitragem à outra parte (mesmo endereço que a Notificação de Disputa), ou conforme concordado pelas partes.

b) Formato de Audiência. Durante a arbitragem, a quantia de qualquer oferta de acordo feita não será revelada ao árbitro até após o árbitro determinar a quantia, se alguma, a qual o Usuário ou a Epson tem direito. A descoberta ou troca de informação não privilegiada relevante à Disputa pode ser permitida durante a arbitragem.

c) Custas de Arbitragem. A Epson pagará, ou (se aplicável) reembolsará o Usuário por, todos os custos com JAMS e custos de árbitro por qualquer arbitragem iniciada (pelo Usuário ou pela Epson) com fundamento em disposições deste Contrato.

d) Sentença a seu Favor. Para Disputas nas quais o Usuário ou a Epson buscar US\$ 75.000 ou menos em perdas e danos excluindo custos e honorários de advogado, se a decisão do árbitro resultar em sentença a favor do Usuário em uma quantia superior à última oferta por escrito da Epson, se alguma, para resolver a Disputa, a Epson irá: (i) pagar ao Usuário US\$ 1.000 ou a quantia da sentença, o que for maior; (ii) pagar ao Usuário duas vezes a quantia dos honorários razoáveis do seu advogado, se alguma; e (iii) reembolsar o Usuário por quaisquer despesas (inclusive custos e honorários de perito) que seu advogado acumule razoavelmente para investigar, preparar e prosseguir a Disputa em arbitragem. Exceto conforme concordado pelo Usuário e pela Epson por escrito, o árbitro determinará a

quantia de honorários, custos e despesas a serem pagos pela Epson com fundamento nesta Seção 1.6d).

e) Honorários de Advogado. A Epson não buscará os honorários e despesas de seu advogado de qualquer arbitragem iniciada envolvendo uma Disputa sob este Contrato. O direito do Usuário a honorários e despesas de advogado sob a Seção 1.6d) acima não limita os seus direitos a honorários e despesas de advogado sob a lei aplicável; não obstante o precedente, o árbitro pode não conferir sentenças duplicadas de honorários e despesas de advogado.

1.7 Não Participação. O Usuário pode escolher não participar (excluir-se) do processo de arbitragem individual, vinculativo, final e repúdio de ações coletivas e representativas especificados neste Contrato enviando uma carta por escrito para o Endereço da Epson dentro de trinta (30) dias do seu consentimento deste Contrato (incluindo sem limitação, a compra, o download, a instalação do Aplicativo ou outro uso aplicável de Hardware da Epson, produtos e serviços) a qual especifica (i) seu nome, (ii) seu endereço de correspondência, e (iii) sua solicitação de ser excluído do processo de arbitragem individual, vinculativo, final e repúdio de ações coletivas e representativas especificados nesta Seção 1. No caso de o Usuário não participar consistente com o processo determinado acima, todas as outras condições continuarão a aplicar, inclusive a exigência de fornecer aviso prévio de litígio.

1.8 Adendos à Seção 1. Não obstante toda disposição em contrário neste Contrato, o Usuário e a Epson concordam que se a Epson fizer qualquer adendo futuro ao processo de resolução de disputa e disposições de repúdio de ação coletiva (diferente de uma mudança de endereço da Epson) neste Contrato, a Epson obterá o consentimento afirmativo do Usuário ao adendo aplicável. Se o Usuário não consentir afirmativamente ao adendo aplicável, o Usuário está concordando que arbitrará qualquer Disputa entre as partes de acordo com a linguagem desta Seção 1 (ou resolverá disputas assim como disposto na Seção 1.7 se o Usuário decidiu não participar dentro do período quando o Usuário consentiu pela primeira vez a este Contrato).

1.9 Desvinculação. Se qualquer disposição nesta Seção 1 for inexecutável, tal disposição será expurgada com o restante deste Contrato permanecendo em pleno efeito. **O precedente não se aplicará à proibição contra ações coletivas ou representativas conforme disposto na Seção 1.5. Isso significa que se a Seção 1.5 for inexecutável, toda a Seção 1 (mas apenas a Seção 1) será nula e sem efeito.**

Tema principal: [Avisos](#)

Marcas comerciais

EPSON® é uma marca registrada e Epson Connect™, Epson ScanSmart™, Epson Smart Panel™ e Remote Print™ são marcas comerciais da Seiko Epson Corporation.

Amazon e Alexa são marcas comerciais da Amazon.com, Inc. ou de seus afiliados.

AirPrint, Apple, App Store, iPad, iPhone, iPod touch, ColorSync, Mac, macOS, OS X e o logotipo da AirPrint são marcas comerciais da Apple Inc., registradas nos EUA e em outros países.

O uso do selo Works with Apple significa que um acessório foi projetado especificamente para funcionar com a tecnologia identificada no selo e foi certificado pelo desenvolvedor para atender aos padrões de desempenho da Apple.

A marca nominativa Mopria™ e o logotipo Mopria™ são marcas registradas e/ou não registradas da Mopria Alliance, Inc. nos Estados Unidos e em outros países. O uso não autorizado é estritamente proibido.

Google® é uma marca registrada e Android™, Chromebook™, Gmail™, Chrome™ e Google Play™ são marcas comerciais da Google LLC.

Microsoft, OneDrive, Windows, Windows Server e Windows Vista são marcas comerciais do grupo de empresas Microsoft.

Wi-Fi Direct® é uma marca registrada da Wi-Fi Alliance®.

Aviso geral: Outros nomes de produtos são usados neste manual somente para fins de identificação e podem ser marcas comerciais de seus respectivos proprietários. A Epson renuncia a todo e qualquer direito sobre essas marcas.

The EPSON logo is displayed in a bold, blue, sans-serif font. The letters are closely spaced, and a registered trademark symbol (®) is located at the top right of the letter 'N'.

Tema principal: [Avisos](#)

Avisos sobre direitos autorais

Todos os direitos reservados. Nenhuma parte desta publicação pode ser reproduzida, armazenada em sistemas de recuperação ou transmitida de alguma forma ou meio eletrônico, mecânico, fotocópia, gravação ou qualquer outro sem a autorização prévia por escrito da Seiko Epson Corporation. As informações aqui contidas devem ser usadas apenas com este produto Epson. A Epson não se responsabiliza pela aplicação das informações aqui contidas a outros produtos.

Nem a Seiko Epson Corporation nem suas subsidiárias serão responsáveis perante o comprador ou locatário do produto ou terceiros por danos, perdas, encargos ou despesas incorridos pelo comprador, locatário ou terceiros, em consequência de: acidentes, uso indevido ou abuso deste produto; consertos ou modificações e alterações não autorizadas ou (exceto nos EUA) o não-cumprimento das instruções de uso e manutenção da Seiko Epson Corporation.

A Seiko Epson Corporation isenta-se da responsabilidade por danos ou problemas decorrentes da utilização de qualquer produto opcional ou suprimentos que não possuam a designação "produtos originais" ou "produtos Epson aprovados" por parte da Seiko Epson Corporation.

A Seiko Epson Corporation não se responsabiliza por quaisquer danos decorrentes de interferência eletromagnética, que ocorre a partir da utilização de quaisquer cabos de interface não reconhecidos como Epson produtos aprovados pela Seiko Epson Corporation.

Estas informações estão sujeitas a alteração sem aviso prévio.

[libTIFF Software Acknowledgment](#)

[Uma nota sobre a utilização responsável de materiais protegidos por direitos autorais](#)

[Atraso padrão para gerenciamento de energia para produtos Epson](#)

[Atribuição de direitos autorais](#)

Tema principal: [Avisos](#)

libTIFF Software Acknowledgment

Copyright © 1988-1997 Sam Leffler

Copyright © 1991-1997 Silicon Graphics, Inc.

Permission to use, copy, modify, distribute, and sell this software and its documentation for any purpose is hereby granted without fee, provided that (i) the above copyright notices and this permission notice appear in all copies of the software and related documentation, and (ii) the names of Sam Leffler and Silicon Graphics may not be used in any advertising or publicity relating to the software without the specific, prior written permission of Sam Leffler and Silicon Graphics.

THE SOFTWARE IS PROVIDED "AS-IS" AND WITHOUT WARRANTY OF ANY KIND, EXPRESS, IMPLIED OR OTHERWISE, INCLUDING WITHOUT LIMITATION, ANY WARRANTY OF MERCHANTABILITY OR FITNESS FOR A PARTICULAR PURPOSE.

IN NO EVENT SHALL SAM LEFFLER OR SILICON GRAPHICS BE LIABLE FOR ANY SPECIAL, INCIDENTAL, INDIRECT OR CONSEQUENTIAL DAMAGES OF ANY KIND, OR ANY DAMAGES WHATSOEVER RESULTING FROM LOSS OF USE, DATA OR PROFITS, WHETHER OR NOT ADVISED OF THE POSSIBILITY OF DAMAGE, AND ON ANY THEORY OF LIABILITY, ARISING OUT OF OR IN CONNECTION WITH THE USE OR PERFORMANCE OF THIS SOFTWARE.

Tema principal: [Avisos sobre direitos autorais](#)

Uma nota sobre a utilização responsável de materiais protegidos por direitos autorais

A Epson encoraja cada usuário a ser responsável e respeitar as leis de direitos autorais ao usar qualquer produto Epson. Embora as leis de alguns países permitam a cópia limitada ou reutilização de material protegido por direitos autorais em determinadas circunstâncias, essas circunstâncias podem

não ser tão abrangentes como algumas pessoas supõe. Entre em contato com um advogado para esclarecer qualquer dúvida sobre leis de direitos autorais.

Tema principal: [Avisos sobre direitos autorais](#)

Atraso padrão para gerenciamento de energia para produtos Epson

Esse produto entra em modo de suspensão após um período de inatividade. Você pode ajustar o tempo para o gerenciamento de energia começar, mas aumentar o tempo reduz a eficiência de energia do produto. A economia de energia pode ser alcançada se determinar um intervalo menor para entrar em repouso.

Tema principal: [Avisos sobre direitos autorais](#)

Atribuição de direitos autorais

© 2025 Epson America, Inc.

11/25

CPD-60265R1

Tema principal: [Avisos sobre direitos autorais](#)